



PATENT- OG VAREMÆRKESTYRELSEN

Dansk Design- tidende

Indholdsfortegnelse

Designsager

| | |
|---|-----|
| Offentliggørelse af designregistreringer | 124 |
| Offentligt tilgængelige designansøgninger | 138 |
| Henlagte, afslåede eller tilbagetagne designansøgninger | 139 |
| Ændringer til design | 140 |
| Fornyelse af designregistreringer | 141 |

Mønstersager

| | |
|--|-----|
| Ændringer til mønstre | 143 |
| Fornyelse af mønsterregistreringer | 144 |
| Udslettelse af mønsterregistreringer | 145 |

Dansk Designtidende kan rekvireres som papirkopi for kr. 150 stk. på tlf. 43 50 85 35

Ansvarlig for redaktion: Keld Nymann Jensen
Udgives af Patent- og Varemærkestyrelsen, Helgeshøj Allé 81, 2630 Tåstrup, tlf. 43 50 80 00

ISSN 1601-7374

Design

Offentliggørelse af designregistreringer

Enhver kan anmode om hel- eller delvis udslettelse af en registrering (administrativ prøvning), jf. § 25 i designlov nr. 1259 af 20. december 2000. En model af designet kan ses i Patent- og Varemærkestyrelsen, hvis det er offentliggjort, at en model er indleveret til styrelsen. Det er anført, hvis et design er registreret i farve.

(11) DR 2007 00045
(21) DA 2006 00219

(54) 1) En kaffekande 2) en tragt

(51)-Cl.07 01



Løbenr. 1



Løbenr. 2



Løbenr. 2

(71) ANSØGER(E): Pi-Design AG, Kantonsstrasse 100, CH-6234 Triengen, Schweiz
(74) FULDMÆGTIG: Gorrissen Federspiel Kierkegaard, H.C. Andersens Boulevard 12, 1553 København V, Danmark
(22) ANSØGNINGSDATO: 2006-08-17
(18) GYLDIG TIL: 2011-08-17

(11) DR 2007 00046
(21) DA 2006 00220

(54) Et glas

(51)-Cl.07 01



(71) ANSØGER(E):
(74) FULDMÆGTIG:
(22) ANSØGNINGSDATO:
(18) GYLDIG TIL:

Pi-Design AG, Kantonsstrasse 100, CH-6234 Triengen, Schweiz
Gorrissen Federspiel Kierkegaard, H.C. Andersens Boulevard 12, 1553 København V, Danmark
2006-08-17
2011-08-17

(11) DR 2007 00047
 (21) DA 2006 00325

(54) 1) Et håndsæt 2) et håndsæts tastaturknopområde (51)-Cl.14 03

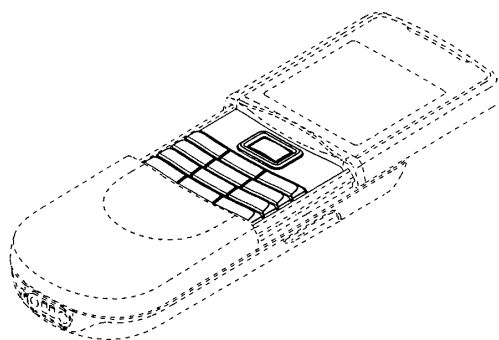
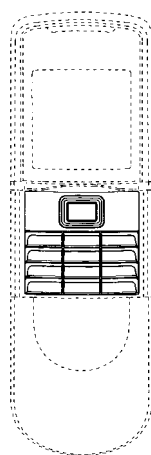
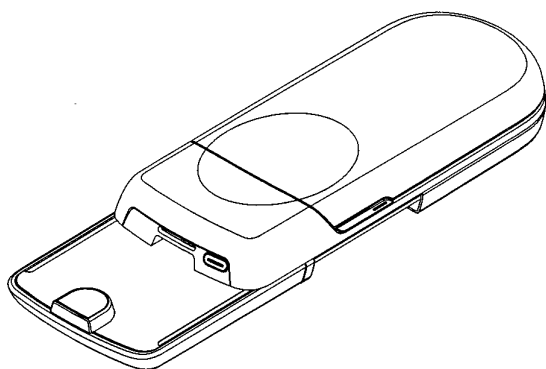
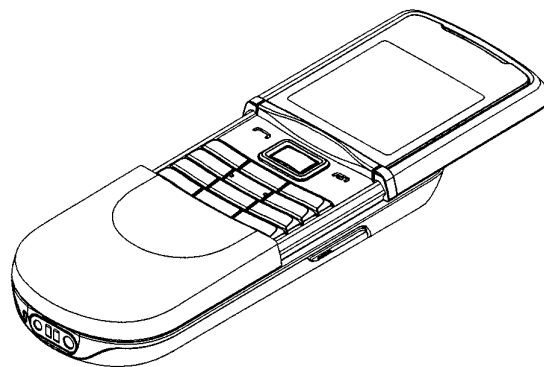
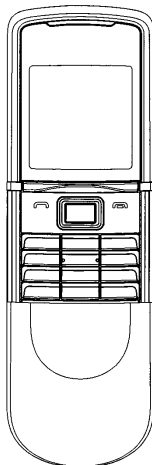
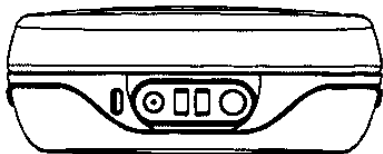
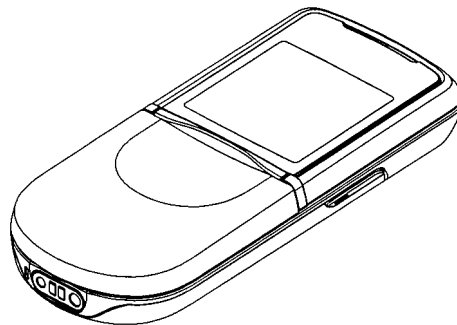
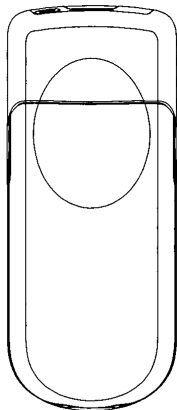
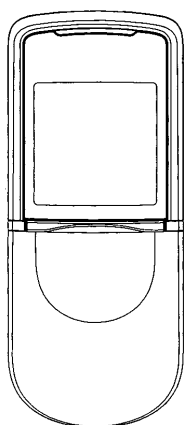

Løbenr. 1

Løbenr. 2

(71) ANSØGER(E):
 (74) FULDMÆGTIG:
 (72) FREMBRINGER(E):

Nokia Corporation, Keilalahdentie 4, FI-02150 Espoo, Finland
 Sandel, Løje & Wallberg, Frederiksgade 7, 1265 København K, Danmark
 Aki Laine, Thorshavnsgade 16, 1.th., 2300 København S, Danmark
 Christopher Scales, Gl. Kalkbrænderivej 25, 5.tv, 2100 København Ø, Danmark
 Pekka Majanen, Jahtikatu 17, 24280 Salo, Finland

(30) PRIORITET:
 (22) ANSØGNINGSDATO:
 (18) GYLDIG TIL:

2006-07-24 FI M20060144
 2006-12-11
 2011-12-11

(11) DR 2007 00048
(21) DA 2006 00328

(54) 1) Et håndsæt 2) et håndsæts tastaturknapper 3) et håndsæts frontdel

(51)-Cl.14 03

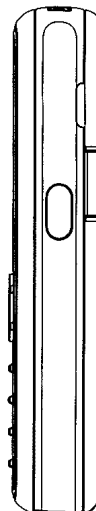
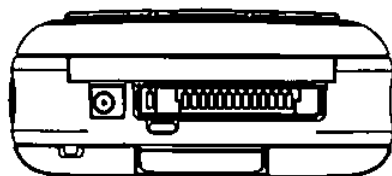
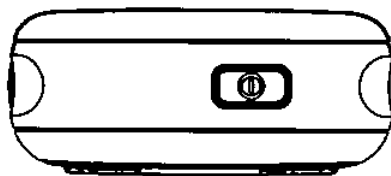
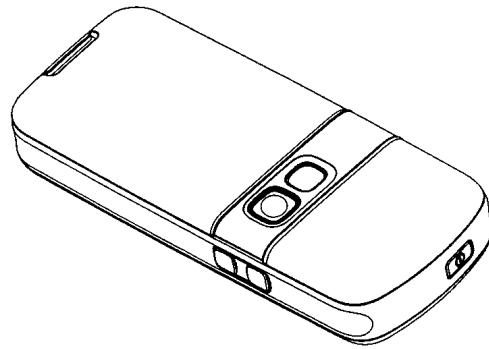
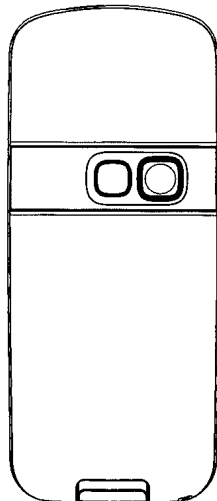
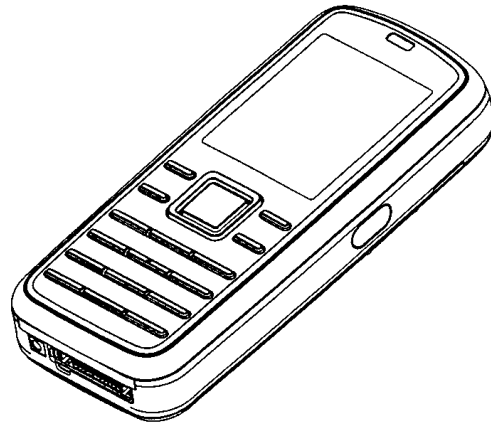
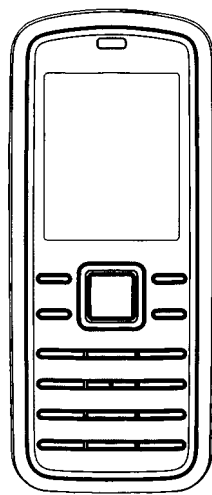

Løbenr. 1

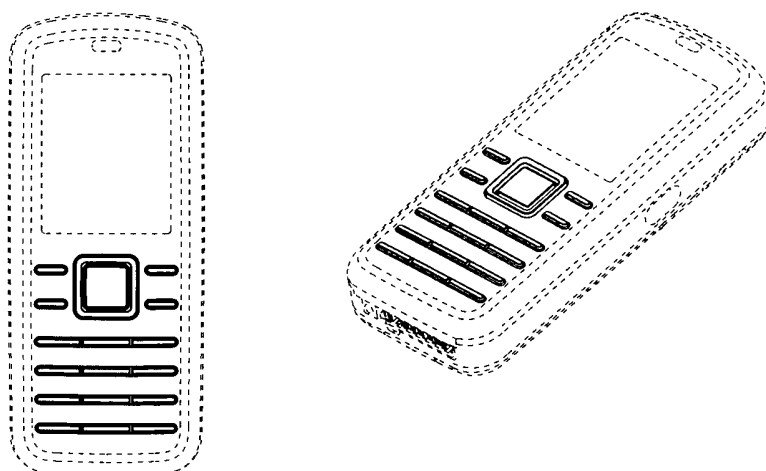

Løbenr. 2

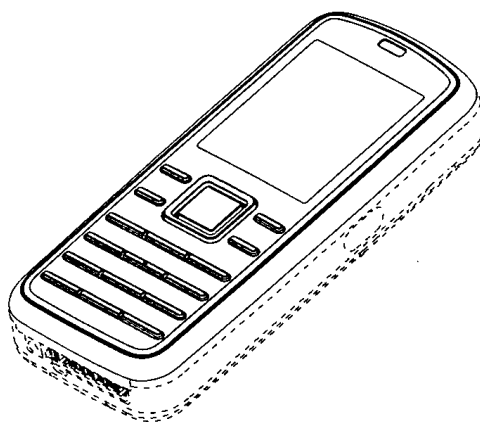
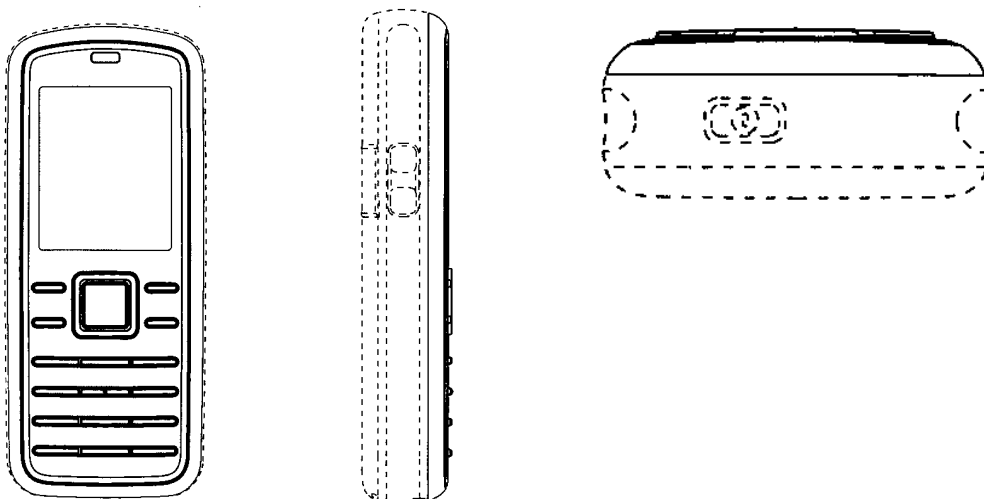

Løbenr. 3

(71) ANSØGER(E):
 (74) FULDMÆGTIG:
 (72) FREMBRINGER(E):
 (30) PRIORITET:
 (22) ANSØGNINGSDATO:
 (18) GYLDIG TIL:

Nokia Corporation, Keilalahdentie 4, FI-02150 Espoo, Finland
 Sandel, Løje & Wallberg, Frederiksgade 7, 1265 København K, Danmark
 Jamie Cobb, 23 top floor flat, Stamford Road, London N1 4JP, Storbritannien
 2006-06-14 FI M20060130
 2006-12-13
 2011-12-13

(11) DR 2007 00049
(21) DA 2007 00027

(54) 1) En dåbsdragt;2) krave dertil

(51)-Cl.02 02;02 05



Løbenr. 1



Løbenr. 2Løbenr. 1

(71) ANSØGER(E):
(72) FREMBRINGER(E):
(22) ANSØGNINGSDATO:
(18) GYLDIG TIL:

Fantasy Design v/Anette og Per Rose, Gjelstensåsen 59, 3650 Ølstykke, Danmark
Fantasy Design v/Anette og Per Rose, Gjelstensåsen 59, 3650 Ølstykke, Danmark
2007-02-06
2012-02-06

(11) DR 2007 00050
(21) DA 2006 00173

(54) En hovedtelefon

(51)-Cl.14 01

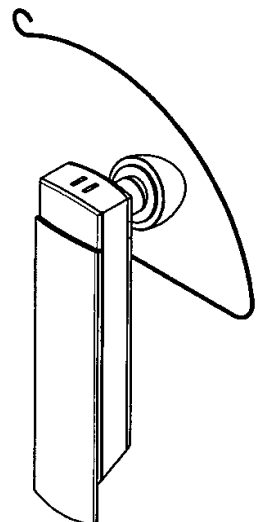
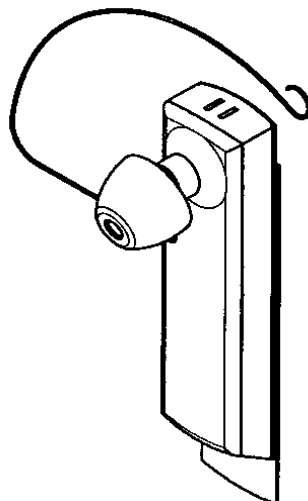
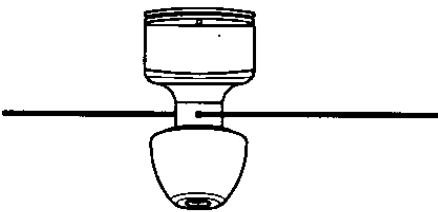
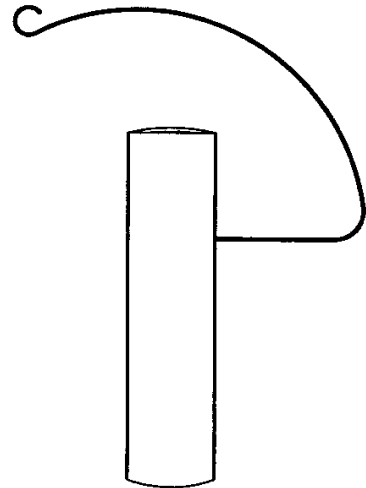
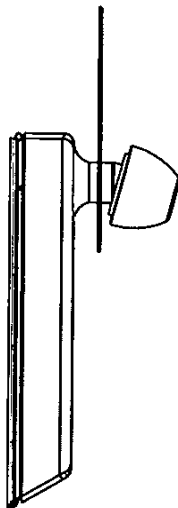
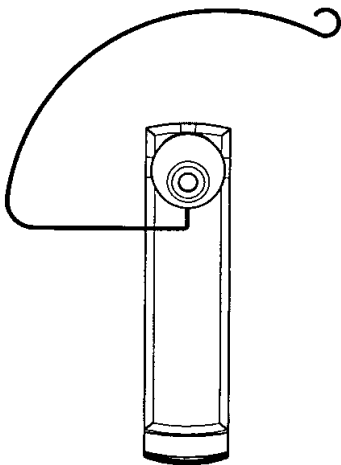
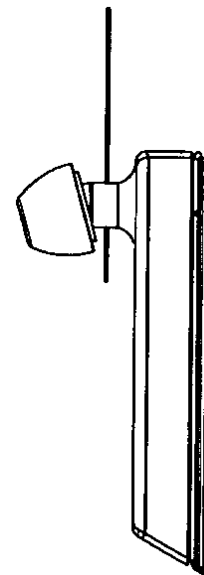
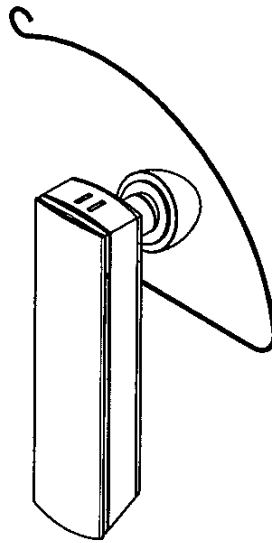
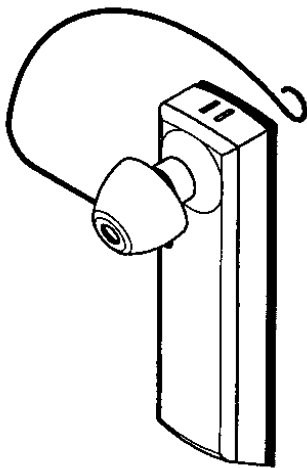

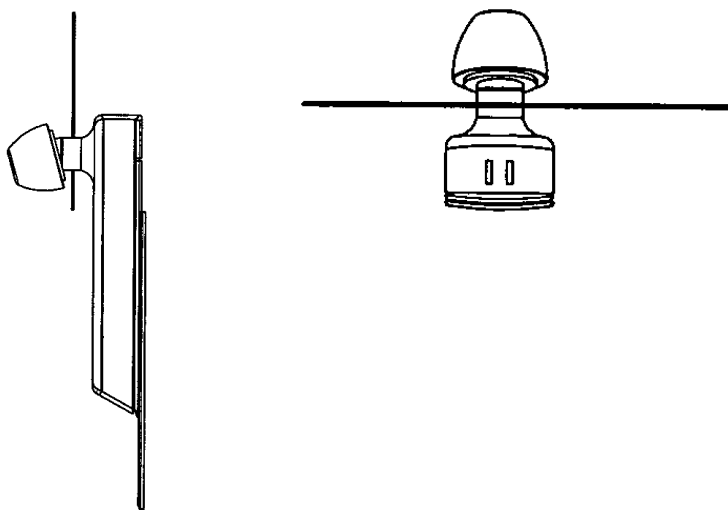
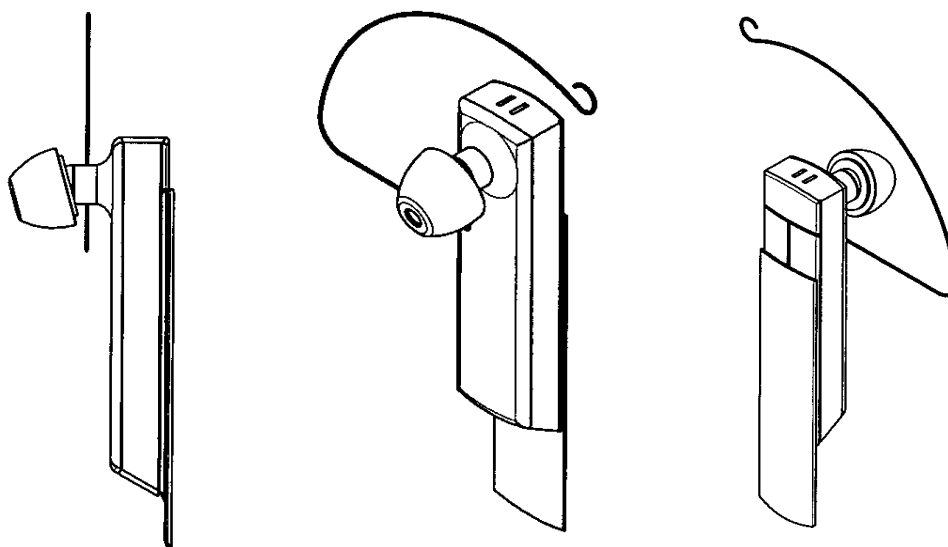

(71) ANSØGER(E):
(74) FULDMÆGTIG:
(72) FREMBRINGER(E):
(22) ANSØGNINGSDATO:
(18) GYLDIG TIL:

Bang & Olufsen A/S, Peter Bangsvej 15, 7600 Struer, Danmark
Sandel, Løje & Wallberg, Frederiksgade 7, 1265 København K, Danmark
Steffen Schmelling, Søllerødgade 39, 1.th, 2200 København N, Danmark
2006-06-30
2011-06-30

(11) DR 2007 00051
(21) DA 2006 00223

(54) Et grillspyd sæt

(51)-Cl.07 02



(71) ANSØGER(E):
(74) FULDMÆGTIG:
(22) ANSØGNINGSDATO:
(18) GYLDIG TIL:

Pi-Design AG, Kantonsstrasse 100, CH-6234 Triengen, Schweiz
Gorrissen Federspiel Kierkegaard, H.C. Andersens Boulevard 12, 1553 København V, Danmark
2006-08-22
2011-08-22

(11) DR 2007 00052
(21) DA 2007 00044

(54) En olielampe

(51)-Cl.26 04



(71) ANSØGER(E):
(72) FREMBRINGER(E):
(22) ANSØGNINGSDATO:
(18) GYLDIG TIL:

Rosenkilde Danmark ApS, Måløv Byvej 229, 2760 Måløv, Danmark
Peter Seidelin Jessen, Dragsholmvej 6, 2720 Vanløse, Danmark
2007-02-21
2012-02-21

(11) DR 2007 00053
(21) DA 2006 00228

(54) En parasoldug

(51)-Cl.03 99;06 13

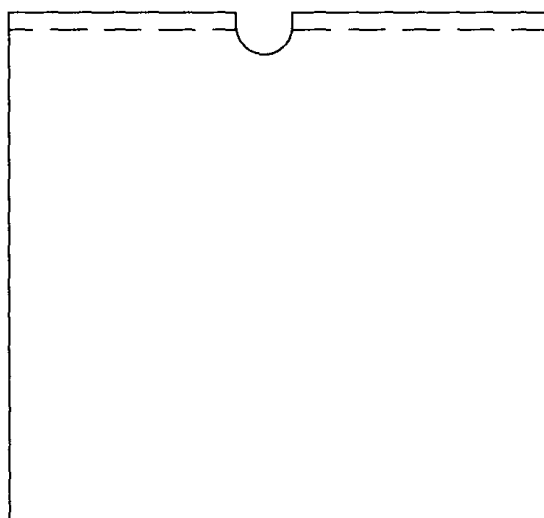
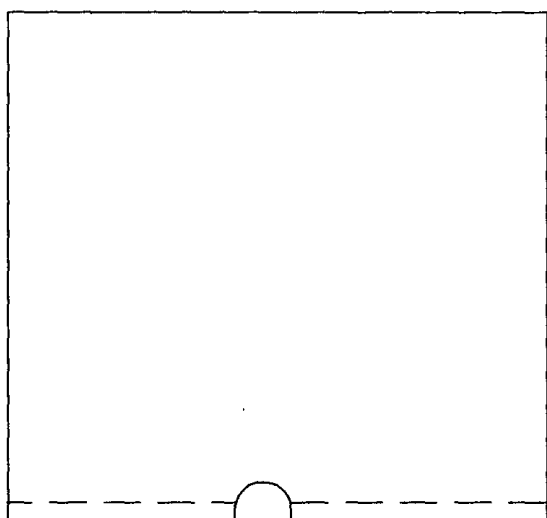

(71) ANSØGER(E):
(72) FREMBRINGER(E):
(22) ANSØGNINGSDATO:
(18) GYLDIG TIL:

Lise Hjorth, Fuglegårdsvænget 17, 2820 Gentofte, Danmark
Lise Hjorth, Fuglegårdsvænget 17, 2820 Gentofte, Danmark
2006-08-24
2011-08-24

(11) DR 2007 00054
(21) DA 2006 00229

(54) En parasoldug

(51)-Cl.03 99:06 13

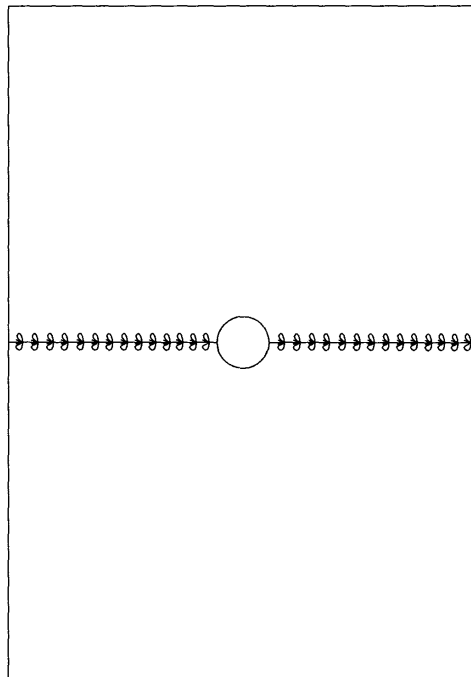

(71) ANSØGER(E):
(72) FREMBRINGER(E):
(22) ANSØGNINGSDATO:
(18) GYLDIG TIL:

Lise Hjorth, Fuglegårdsvænget 17, 2820 Gentofte, Danmark
Lise Hjorth, Fuglegårdsvænget 17, 2820 Gentofte, Danmark
2006-08-24
2011-08-24

(11) DR 2007 00055
(21) DA 2006 00230

(54) En parasoldug

(51)-Cl.03 99:06 13

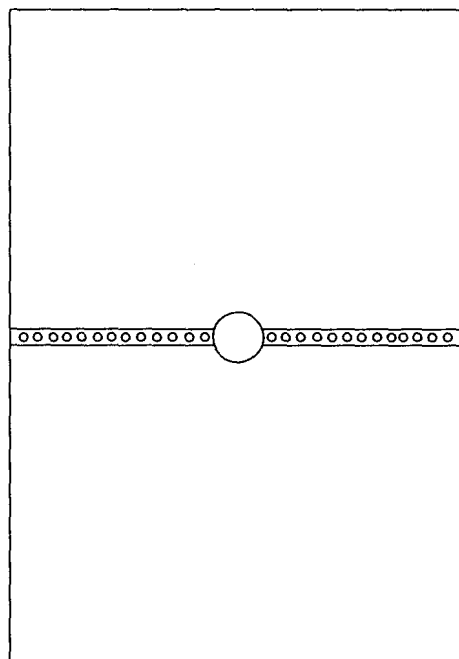

(71) ANSØGER(E):
(72) FREMBRINGER(E):
(22) ANSØGNINGSDATO:
(18) GYLDIG TIL:

Lise Hjorth, Fuglegårdsvænget 17, 2820 Gentofte, Danmark
Lise Hjorth, Fuglegårdsvænget 17, 2820 Gentofte, Danmark
2006-08-24
2011-08-24

(11) DR 2007 00056
(21) DA 2007 00021

(54) 1-8) Ornamenter

(51)-Cl.99 00

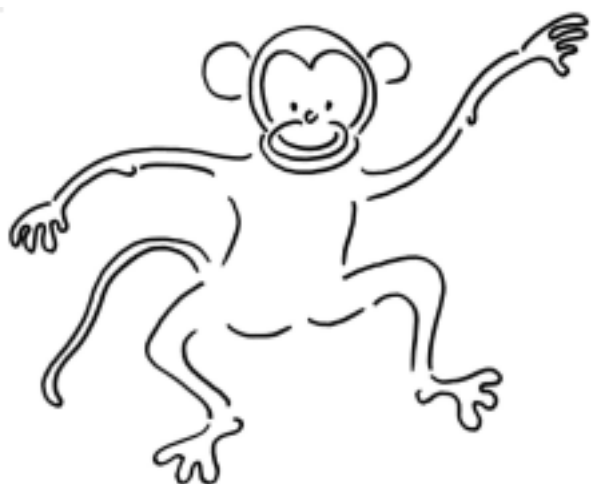

Løbenr. 1



Løbenr. 2



Løbenr. 3



Løbenr. 4



Løbenr. 5Løbenr. 2



Løbenr. 6



Løbenr. 7



Løbenr. 8

(71) ANSØGER(E):
(22) ANSØGNINGSDATO:
(18) GYLDIG TIL:

Ida T v/Ida Katrine Trads, Nansensgade 53, 1366 København K, Danmark
2007-01-31
2017-01-31

Offentligt tilgængelige designansøgninger og -registreringer

Akterne i nedenstående ansøgninger eller registreringer er tilgængelige for enhver, jf. § 21, stk. 2, i designlov nr. 1259 af 20. december 2000.

Klasse 3

Varer til rejsebrug, etuier, parasoller og varer til personlig brug (ikke indeholdt i andre klasser)

(21) DA 2006 00228

(71) ANSØGER(E):

(22) ANSØGNINGSDATO:

(54) En parasoldug

Lise Hjorth, Fuglegårdsvænget 17, 2820 Gentofte, Danmark

2006-08-24

(21) DA 2006 00229

(71) ANSØGER(E):

(22) ANSØGNINGSDATO:

(54) En parasoldug

Lise Hjorth, Fuglegårdsvænget 17, 2820 Gentofte, Danmark

2006-08-24

(21) DA 2006 00230

(71) ANSØGER(E):

(22) ANSØGNINGSDATO:

(54) En parasoldug

Lise Hjorth, Fuglegårdsvænget 17, 2820 Gentofte, Danmark

2006-08-24

Klasse 6

Møbler og andre boligudstørsartikler

(21) DA 2006 00228

(71) ANSØGER(E):

(22) ANSØGNINGSDATO:

(54) En parasoldug

Lise Hjorth, Fuglegårdsvænget 17, 2820 Gentofte, Danmark

2006-08-24

(21) DA 2006 00229

(71) ANSØGER(E):

(22) ANSØGNINGSDATO:

(54) En parasoldug

Lise Hjorth, Fuglegårdsvænget 17, 2820 Gentofte, Danmark

2006-08-24

(21) DA 2006 00230

(71) ANSØGER(E):

(22) ANSØGNINGSDATO:

(54) En parasoldug

Lise Hjorth, Fuglegårdsvænget 17, 2820 Gentofte, Danmark

2006-08-24

Klasse 7

Husholdningsartikler (ikke indeholdt i andre klasser)

(21) DA 2006 00223

(71) ANSØGER(E):

(22) ANSØGNINGSDATO:

(54) Et grillspyd sæt

Pi-Design AG, Kantonsstrasse 100, CH-6234 Triengen, Schweiz

2006-08-22

(21) DA 2006 00233

(71) ANSØGER(E):

(22) ANSØGNINGSDATO:

(54) 1-3) Et glas

Pi-Design AG, Kantonsstrasse 100, CH-6234 Triengen, Schweiz

2006-08-30

(21) DA 2006 00234

(71) ANSØGER(E):

(22) ANSØGNINGSDATO:

(54) 1-3) Chokoladekander

Pi-Design AG, Kantonsstrasse 100, CH-6234 Triengen, Schweiz

2006-08-30

(21) DA 2006 00235

(71) ANSØGER(E):

(22) ANSØGNINGSDATO:

(54) Et låg til opbevaringskrukke

Pi-Design AG, Kantonsstrasse 100, CH-6234 Triengen, Schweiz

2006-08-31

Klasse 14

Udstyr til optagelse og gengivelse af data, telekommunikationsudstyr

(21) DA 2007 00046

(71) ANSØGER(E):

(30) PRIORITET:

(22) ANSØGNINGSDATO:

(54) 1) Et håndsæt 2) håndsæts tastaturknapområde 3-5) håndsæts tastaturknapper

Nokia Corporation, Keilalahdentie 4, FI-02150 Espoo, Finland

2006-08-30 FI M20060163;2006-08-30 FI M20060163

2007-02-26

Henlagte, afslåede eller tilbagetagne designansøgninger

Henlagte, afslåede eller tilbagetagne designansøgninger, som er offentligt tilgængelige.

(21) Ansøgningsnummer

(43) Offentliggjort i tidende

DA 2006 00071

Ændringer

Ændringer vedrørende retten til designet, indehaverens navn/firma og adresse, fuldmægtig m.v.

Begrænsninger:

(11) DR 2007 00017

Til: (51) Cl. 14 03

(54) 1) Et håndsat 2) tataturknapområde til et håndsat 3) frontdel af et håndsat 4) cover til et håndsat,

Fornyelse af designregistreringer

Fornyelse af registreringer foretaget i medfør af § 23, stk. 1, i designlov nr. 1259 af 20. december 2000.

(11) Registreringsnummer

(18) Gyldig til

DR 2002 00361
DR 2007 00017
DR 2002 00133
DR 2002 00134
DR 2002 00135
DR 2002 00179
DR 2002 00360
DR 2002 00300

20120430
20111109
20120304
20120304
20120305
20120325
20120222
20120223

Mønster

Ændringer

Ændringer vedrørende retten til mønstret, mønsterhavers navn, bopæl, fulm. m.v.

Overdragelser:

(11) MR 1998 00697

Til: (71) Stenhøjgaard Patchwork v/Heidi Kristensen, Sejrupvej 30, 7323 Give, Danmark

Fornyelse af mønsterregistreringer

Fornyelse af registreringer foretaget i medfør af lov om mønstre nr. 218 af 27. maj 1970.

(11) Registreringsnummer

(18) Gyldig til

| | |
|---------------|----------|
| MR 1998 00231 | 20120324 |
| MR 1997 00852 | 20120321 |
| MR 1997 00853 | 20120321 |
| MR 1997 01045 | 20120219 |
| MR 1997 00665 | 20120217 |
| MR 1998 00315 | 20120303 |
| MR 1997 00552 | 20120305 |
| MR 1997 00551 | 20120305 |
| MR 1997 00849 | 20120306 |
| MR 1997 00722 | 20120310 |

Udslettelser af registreringer

Udslettelser af registreringer foretaget i medfør af lov om mønstre nr. 218 af 27. maj 1970.

- (11) MR 1997 00533
- (11) MR 1997 00534
- (11) MR 1997 00535

WIPO Standard 80

INID-koder

Internationally agreed Numbers for the Identification of (bibliographic) data (INID)

- (11) Serial number of the registration
- (15) Date of the registration/Date of the renewal
- (17) Expected duration of the registration/
renewal
- (18) Expected expiration date of the registration/
renewal
- (21) Serial number of the application
- (22) Date of filing of the application
- (23) Name and place of exhibition, and date on
which the industrial design was first
exhibited there (Exhibition priority date)
- (24) Date from which the industrial design right
has effect
- (29) Indication of the form in which the industrial
design is filed, e.g. as a reproduction of the
industrial design or as a specimen thereof
- (30) Data relating to priority under the Paris
Convention
- (43) Date of publication of the industrial design
before examination
- (44) Date of publication of the industrial design
after examination but before registration
- (45) Date of publication of the registered
industrial design
- (46) Date of expiration of deferment
- (51) International Classification for Industrial
Designs (class and subclass of the Locarno
Classification)
- (54) Designation of article(s) or product(s)
covered by the industrial design or title of
the industrial design
- (55) Reproduction of the industrial design (e.g.,
drawing, photograph) and explanations
relating to the reproduction
- (57) Description of characteristic features of the
industrial design including indication of
colors
- (58) Date of recording of any kind of
amendment in the Register
- (62) Serial number(s) and, if available, filing
date(s) of application(s), registration(s) or
document(s) related by division
- (66) Serial number(s) of the application or the
registration of the design(s), which is(are) a
variant(s) of the present one
- (71) Name(s) and address(es) of the appli-
cant(s)
- (72) Name(s) of the creator(s) if known to be
such
- (73) Name(s) and address(es) of the owner(s)
- (74) Name(s) and address(es) of the
representative(s)

Domestic Codes for the Identification of Data

- (DL) Data concerning license
- (DP) Data concerning pawning

Internationalt vedtagne Numre til Identifikation af Data (INID)

Registreringsnummer
Registreringsdato/fornyelsesdato
Forventet registreringsperiode/fornyelsesperiode
Forventet udløbsdato for registrering/fornyelse

Ansøgningsnummer
Ansøgningsdato
Udstillingsnavn og -sted og dato for første udstil-
ling (udstillingsprioritetsoplysninger)

Indleveringsdato

Angivelse af i hvilken form designet er indleveret,
fx som en afbildning af designet eller som en
model heraf
Oplysninger om prioritet efter Pariserkonventionen

Dato for offentlig tilgængelighed

Bekendtgørelsesdato for ansøgningen

Offentliggørelse af registreringen

Udsættelsesdato
International klassifikation af design (klasser og
underklasser i Locarno Klassifikationen)

Vareangivelse/produktangivelse

Afbildninger af designet (fx tegninger, fotografier)
og forklaringer vedrørende afbildningerne

Beskrivelse af karakteristiske træk vedr. designet,
herunder angivelse af farver
Dato for tilførsel til registret

Nummer på hovedansøgning eller udskilt ansøg-
ning

Numre på beslægtede ansøgninger

Ansøgners navn og -adresse
Frembringers/designers navn og adresse
Indehavernavn og -adresse
Fuldmægtignavn og -adresse

Interne koder til identifikation af data

Licensoplysninger
Pantoplysninger
Oplysninger om konkurs