



PATENT- OG VAREMÆRKESTYRELSEN

# Dansk Design- tidende

## Indholdsfortegnelse

### Designsager

|   |     |
|---|-----|
| Offentliggørelse af designregistreringer .....  | 102 |
| Offentligt tilgængelige designansøgninger ..... | 114 |
| Ændringer til design .....                      | 115 |
| Fornyelse af designregistreringer .....         | 116 |
| Udslettelse af designregistreringer .....       | 117 |

### Mønstersager

|  |     |
|--|-----|
| Ændringer til mønstre .....                | 119 |
| Fornyelse af mønsterregistreringer .....   | 120 |
| Udslettelse af mønsterregistreringer ..... | 121 |

Dansk Designtidende kan rekvireres som papirkopi for kr. 150 stk. på tlf. 43 50 85 35

Ansvarlig for redaktion: Keld Nymann Jensen  
Udgives af Patent- og Varemærkestyrelsen, Helgeshøj Allé 81, 2630 Tåstrup, tlf. 43 50 80 00

ISSN 1601-7374

Design

## Offentliggørelse af designregistreringer

Enhver kan anmode om hel- eller delvis udslettelse af en registrering (administrativ prøvning), jf. § 25 i designlov nr. 1259 af 20. december 2000. En model af designet kan ses i Patent- og Varemærkestyrelsen, hvis det er offentliggjort, at en model er indleveret til styrelsen. Det er anført, hvis et design er registreret i farve.

(11) DR 2007 00032  
(21) DA 2006 00205

(54) 1-4) Glaskande

(51)-Cl.07 01



Løbenr. 1





Løbenr. 2

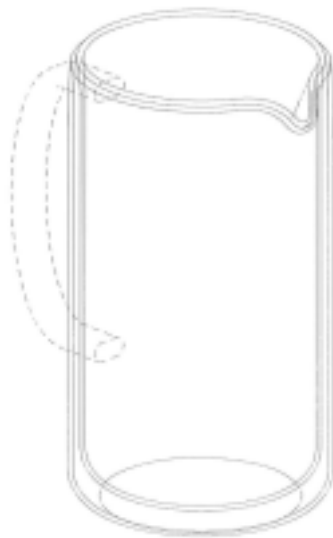

Løbenr. 3

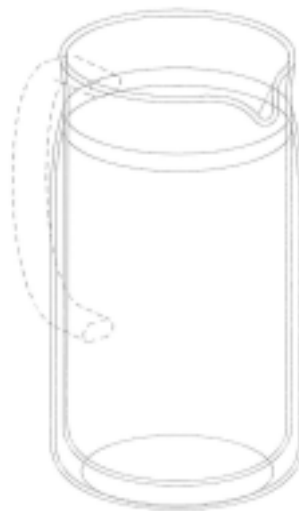

Løbenr. 4Løbenr. 1

(71) ANSØGER(E):  
(74) FULDMÆGTIG:  
(22) ANSØGNINGSDATO:  
(18) GYLDIG TIL:

Pi-Design AG, Kantonsstrasse 100, CH-6234 Triengen, Schweiz  
Gorrissen Federspiel Kierkegaard, H.C. Andersens Boulevard 12, 1553 København V, Danmark  
2006-08-04  
2011-08-04

(11) DR 2007 00033  
(21) DA 2006 00319

(54) Et sammenklappeligt bord

(51)-Cl.06 03



(71) ANSØGER(E):  
(22) ANSØGNINGSDATO:  
(18) GYLDIG TIL:

Acer Design v/Erik Simonsen, Østre Havnevej 8-10, 5400 Bogense, Danmark  
2006-11-29  
2011-11-29

(11) DR 2007 00034  
(21) DA 2006 00320

(54) 1) En trykluftbeholder med pistol 2) trykluftbeholder (51)-Cl.08 05



Løbenr. 1



Løbenr. 2

(71) ANSØGER(E):  
(22) ANSØGNINGSDATO:  
(18) GYLDIG TIL:

Acer Design v/Erik Simonsen, Østre Havnevej 8-10, 5400 Bogense, Danmark  
2006-11-29  
2011-11-29

(11) DR 2007 00035  
 (21) DA 2006 00321

(54) 1-2) Brædtspil 3-8) spillebrikker

(51)-Cl.21 01



Løbenr. 1



Løbenr. 2



Løbenr. 3



Løbenr. 4



Løbenr. 5



Løbenr. 6 Løbenr. 2



Løbenr. 7



Løbenr. 8

(71) ANSØGER(E): Acer Design v/Erik Simonsen, Østre Havnevej 8-10, 5400 Bogense, Danmark  
 (22) ANSØGNINGSDATO: 2006-11-29  
 (18) GYLDIG TIL: 2011-11-29  
 (57) BEMÆRKNINGER: Farver

(11) DR 2007 00036  
 (21) DA 2006 00206

(54) En grilltang

(51)-Cl.07 02

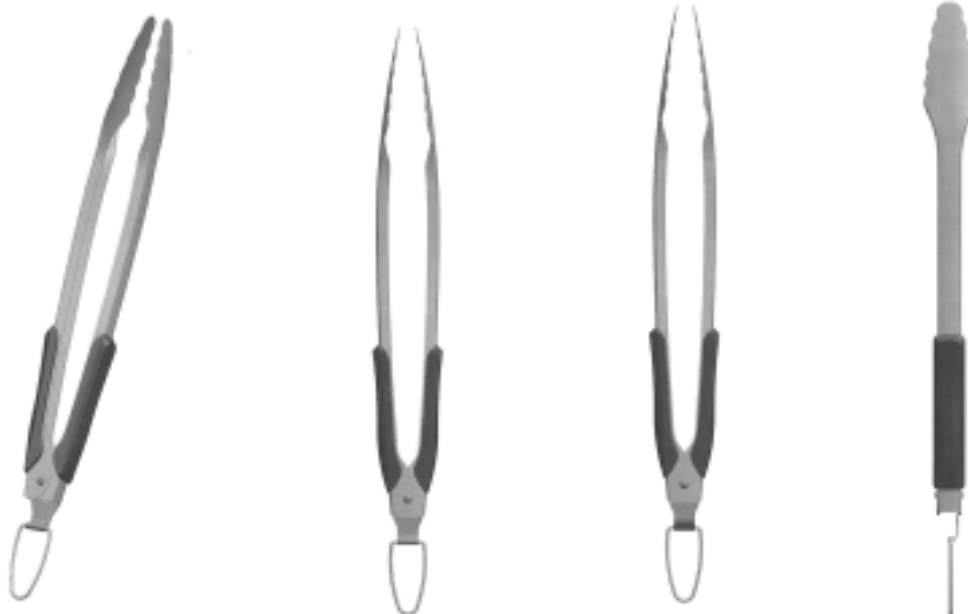

(71) ANSØGER(E):  
 (74) FULDMÆGTIG:  
 (22) ANSØGNINGSDATO:  
 (18) GYLDIG TIL:

Pi-Design AG, Kantonsstrasse 100, CH-6234 Triengen, Schweiz  
 Gorrissen Federspiel Kierkegaard, H.C. Andersens Boulevard 12, 1553 København V, Danmark  
 2006-08-07  
 2011-08-07



(11) DR 2007 00037  
(21) DA 2007 00006

(54) En holder til tebreve til tømning og opbevaring af ibrugtagne tebreve (51)-Cl.07 07;07 99

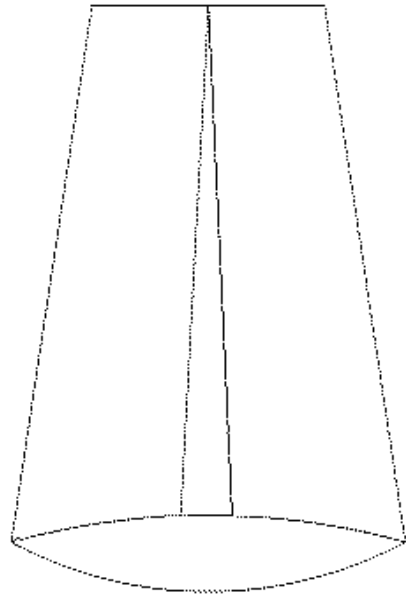
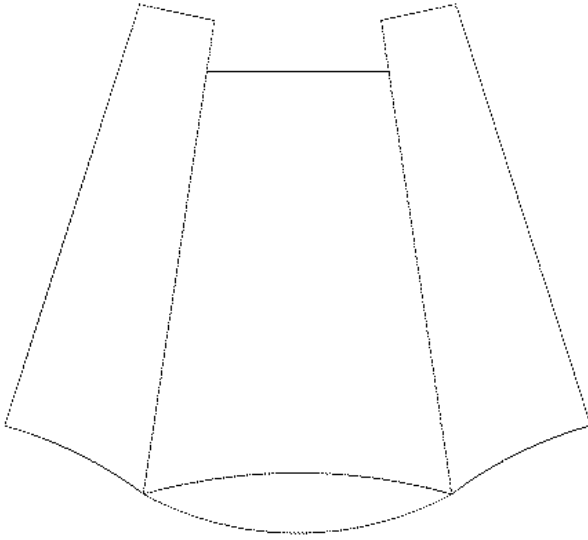

(71) ANSØGER(E):  
(22) ANSØGNINGSDATO:  
(18) GYLDIG TIL:

Henrik Dam, Havrevænget 2, Ågård, 6040 Egtved, Danmark  
2007-01-11  
2012-01-11

(11) DR 2007 00038  
(21) DA 2007 00022

(54) Et rør til ledninger

(51)-Cl.08 08

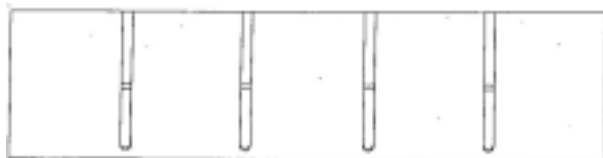
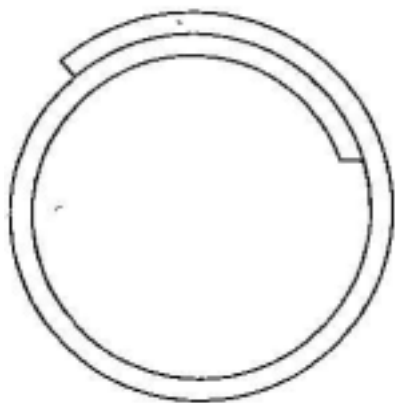
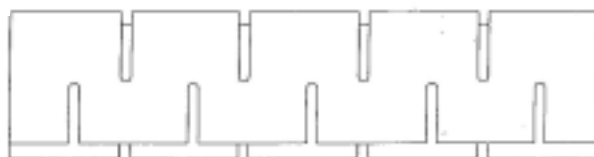
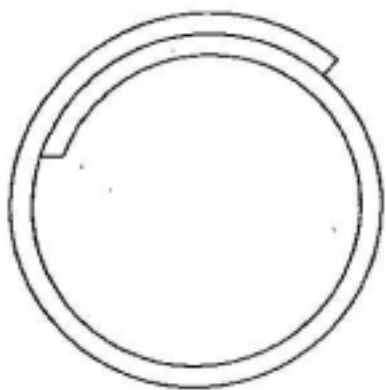
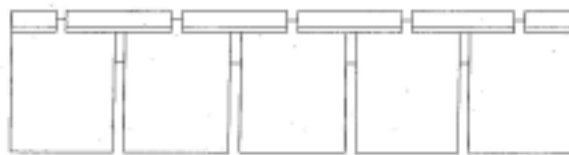
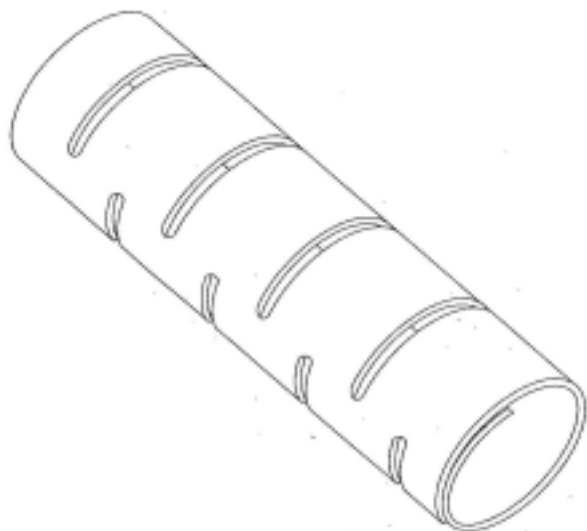

(71) ANSØGER(E):  
(74) FULDMÆGTIG:  
(72) FREMBRINGER(E):  
(22) ANSØGNINGS DATO:  
(18) GYLDIG TIL:

Maria Angeles Perez Delgado, Casino No 2, E-38620 San Miguel de Abona (Tenerife), Spanien  
Budde, Schou & Ostenfeld A/S, Vester Søgade 10, 1601 København V, Danmark  
Maria Angeles Perez Delgado, Casino No 2, E-38620 San Miguel de Abona (Tenerife), Spanien  
2007-02-01  
2012-02-01

(11) DR 2007 00039  
(21) DA 2006 00334

(54) En lampe

(51)-Cl.26 05

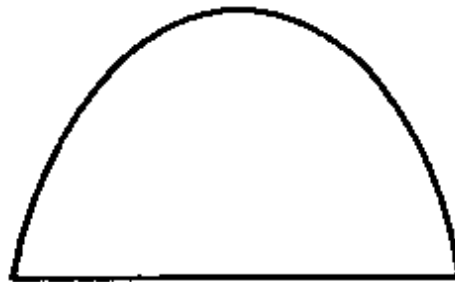
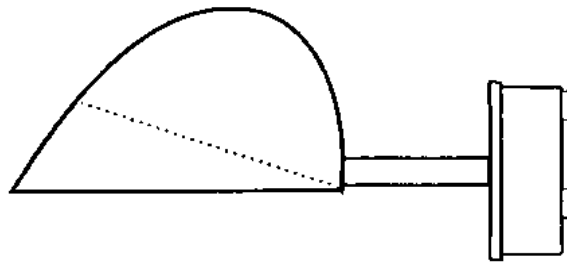

(71) ANSØGER(E):  
(72) FREMBRINGER(E):  
(22) ANSØGNINGSDATO:  
(18) GYLDIG TIL:

Asger Bay Christiansen, Provstestræde 4, 4000 Roskilde, Danmark  
Asger Bay Christiansen, Provstestræde 4, 4000 Roskilde, Danmark  
2006-12-21  
2011-12-21

(11) DR 2007 00040  
(21) DA 2006 00335

(54) En lampe

(51)-Cl.26 05

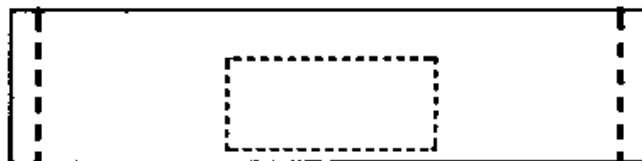
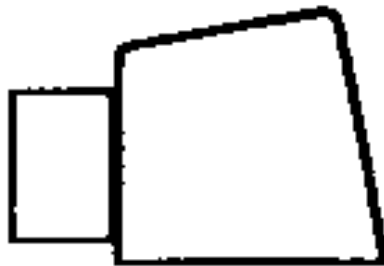

(71) ANSØGER(E):  
(72) FREMBRINGER(E):  
(22) ANSØGNINGSDATO:  
(18) GYLDIG TIL:

Asger Bay Christiansen, Provstestræde 4, 4000 Roskilde, Danmark  
Asger Bay Christiansen, Provstestræde 4, 4000 Roskilde, Danmark  
2006-12-21  
2011-12-21

(11) DR 2007 00041  
(21) DA 2006 00336

(54) En lampe

(51)-Cl.26 05

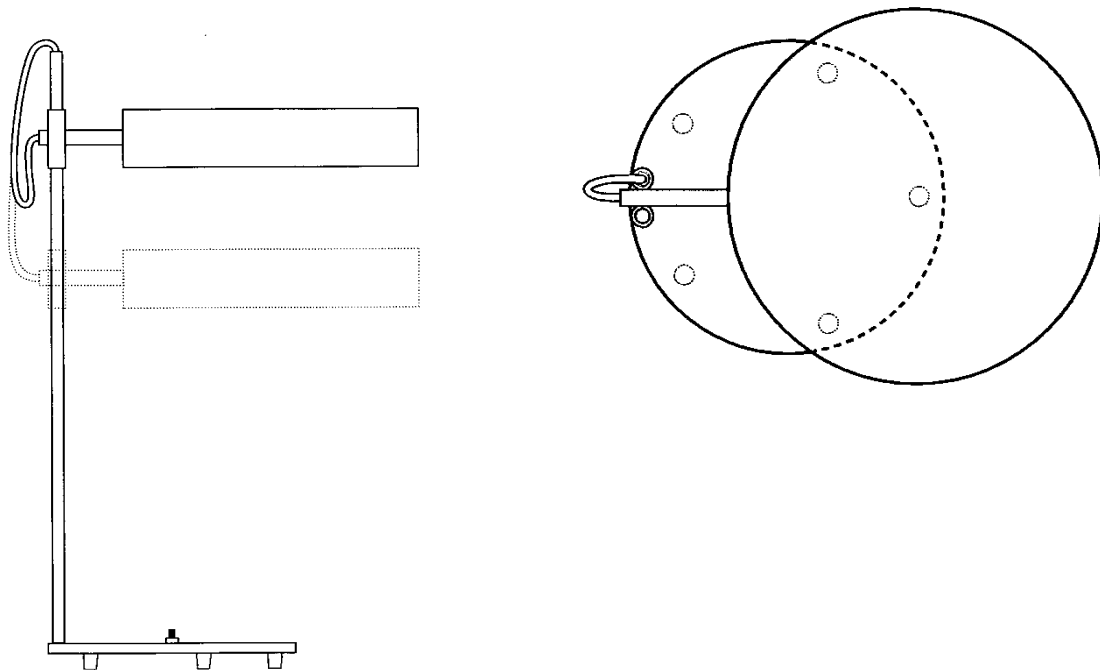

(71) ANSØGER(E):  
(72) FREMBRINGER(E):  
(22) ANSØGNINGSDATO:  
(18) GYLDIG TIL:

Asger Bay Christiansen, Provstestræde 4, 4000 Roskilde, Danmark  
Asger Bay Christiansen, Provstestræde 4, 4000 Roskilde, Danmark  
2006-12-21  
2011-12-21

(11) DR 2007 00042  
(21) DA 2007 00033

(54) En babymadras

(51)-Cl.06 09



(71) ANSØGER(E):  
(22) ANSØGNINGSDATO:  
(18) GYLDIG TIL:

PETER GYRST HOLDING ApS, Strandalleen 66, 5800 Nyborg, Danmark  
2007-02-12  
2017-02-12

(11) DR 2007 00043  
(21) DA 2006 00323

(54) 1) Et håndsæt 2) et håndsæts tastaturknopområde 3) et håndsæts frontdel (51)-Cl.14 03

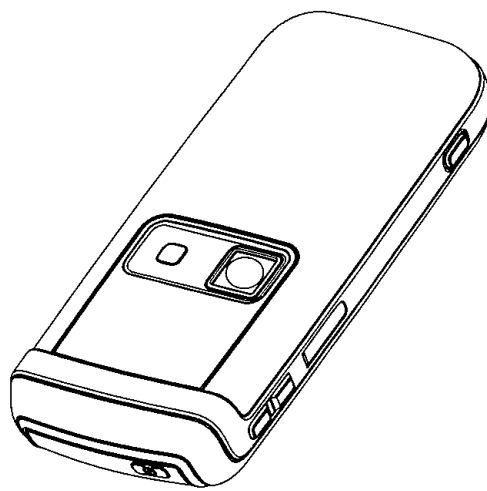
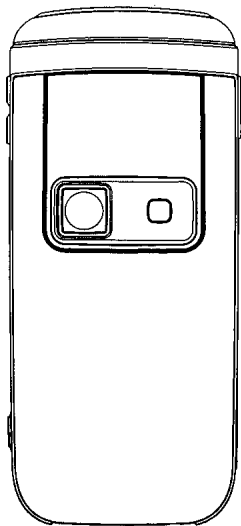
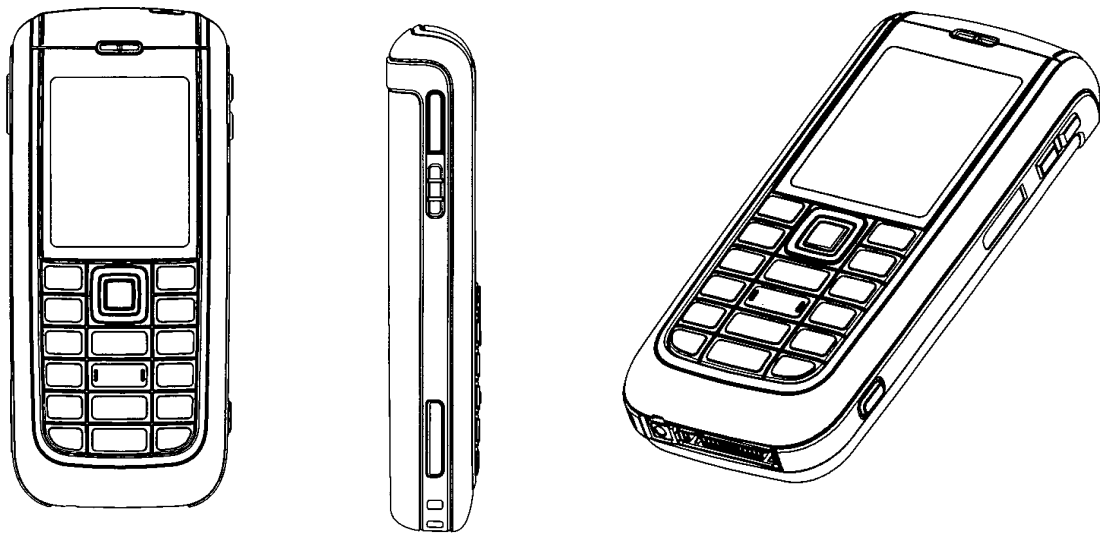

Løbenr. 1

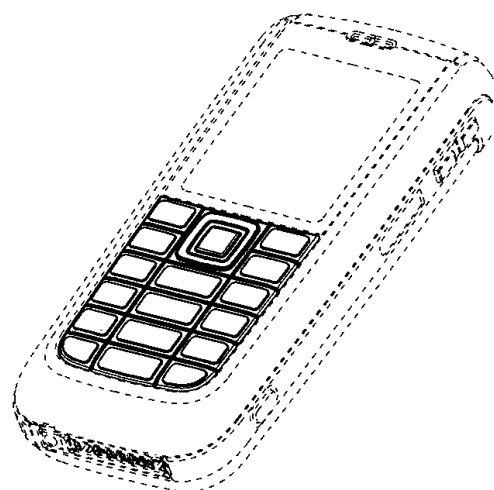
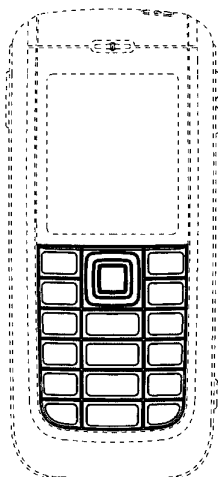

Løbenr. 2

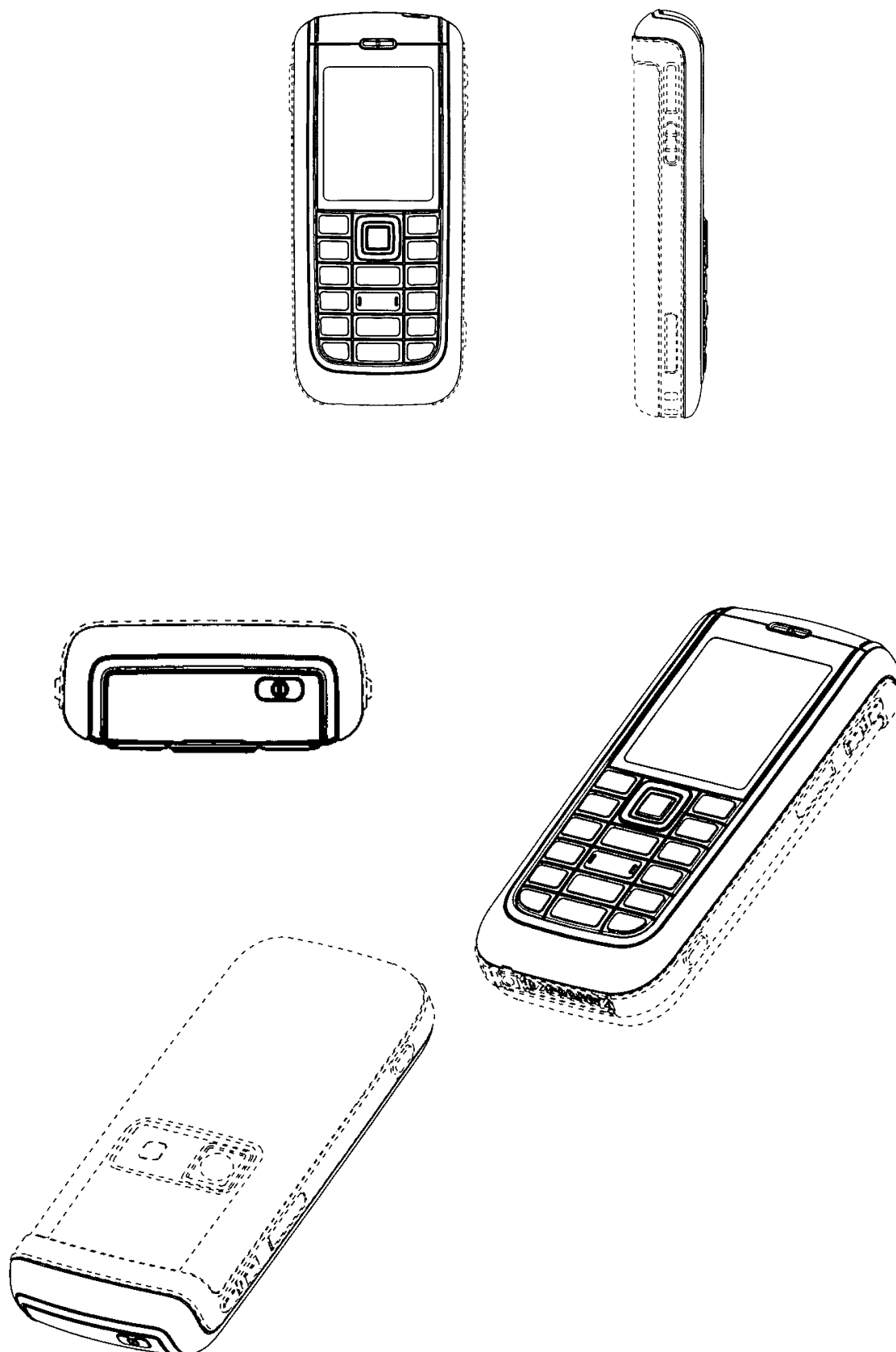

Løbenr. 3

|                      |  |
|----------------------|--|
| (71) ANSØGER(E):     | Nokia Corporation, Keilalahdentie 4, FI-02150 Espoo, Finland             |
| (74) FULDMÆGTIG:     | Sandel, Løje & Wallberg, Frederiksgade 7, 1265 København K, Danmark      |
| (72) FREMBRINGER(E): | Andrew Gartrell, 18650 Hatteras St. # 206, Tarzana California 91356, USA |
| (30) PRIORITET:      | 2006-06-09 US 29/247,302   |
| (22) ANSØGNINGSDATO: | 2006-12-08   |
| (18) GYLDIG TIL:     | 2011-12-08   |

(11) DR 2007 00044  
 (21) DA 2006 00218

(54) 1-3) En bagepensel

(51)-Cl.07 04



Løbenr. 1

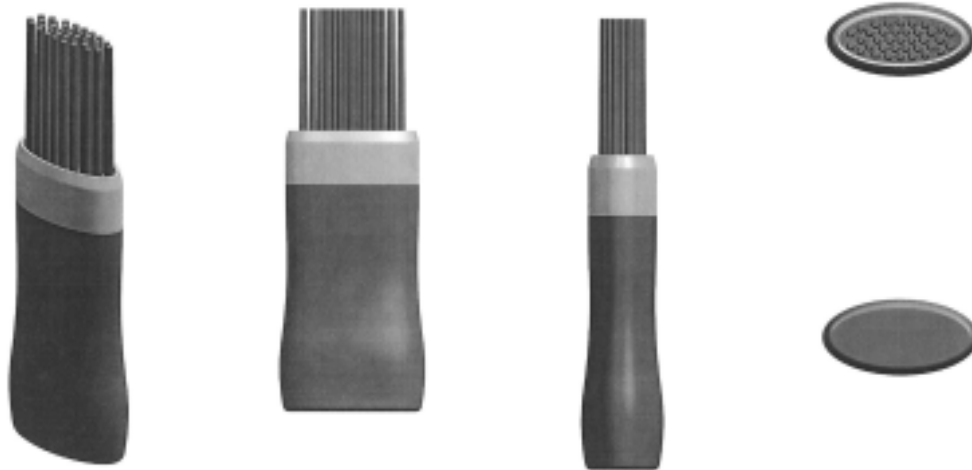

Løbenr. 2



Løbenr. 3

(71) ANSØGER(E):  
 (74) FULDMÆGTIG:  
 (22) ANSØGNINGSDATO:  
 (18) GYLDIG TIL:

Pi-Design AG, Kantonsstrasse 100, CH-6234 Triengen, Schweiz  
 Gorrissen Federspiel Kierkegaard, H.C. Andersens Boulevard 12, 1553 København V, Danmark  
 2006-08-15  
 2011-08-15

## Offentligt tilgængelige designansøgninger og -registreringer

Akterne i nedenstående ansøgninger eller registreringer er tilgængelige for enhver, jf. § 21, stk. 2, i designlov nr. 1259 af 20. december 2000.

### Klasse 7

### Husholdningsartikler (ikke indeholdt i andre klasser)

(21) DA 2006 00206  
(71) ANSØGER(E):  
(22) ANSØGNINGSDATO:

(54) En grilltang  
Pi-Design AG, Kantonsstrasse 100, CH-6234 Triengen, Schweiz  
2006-08-07

(21) DA 2006 00218  
(71) ANSØGER(E):  
(22) ANSØGNINGSDATO:

(54) 1-3) En bagepensel  
Pi-Design AG, Kantonsstrasse 100, CH-6234 Triengen, Schweiz  
2006-08-15

(21) DA 2006 00219  
(71) ANSØGER(E):  
(22) ANSØGNINGSDATO:

(54) 1) En kaffekande 2) en tragt  
Pi-Design AG, Kantonsstrasse 100, CH-6234 Triengen, Schweiz  
2006-08-17

(21) DA 2006 00220  
(71) ANSØGER(E):  
(22) ANSØGNINGSDATO:

(54) Et glas  
Pi-Design AG, Kantonsstrasse 100, CH-6234 Triengen, Schweiz  
2006-08-17

### Klasse 14

### Udstyr til optagelse og gengivelse af data, telekommunikationsudstyr

(21) DA 2007 00040  
(71) ANSØGER(E):  
(30) PRIORITET:  
(22) ANSØGNINGSDATO:

(54) 1) Et håndsæt 2) trykknopområde til et håndsæt; 3) trykknapper til et håndsæt  
Nokia Corporation, Keilalahdentie 4, FI-02150 Espoo, Finland  
2006-08-18 US 29/248,527  
2007-02-16

(21) DA 2007 00041  
(71) ANSØGER(E):  
(30) PRIORITET:  
(22) ANSØGNINGSDATO:

(54) 1) Et håndsæt 2) trykknopområde til et håndsæt 3) trykknopområde til et håndsæt  
Nokia Corporation, Keilalahdentie 4, FI-02150 Espoo, Finland  
2006-08-18 FI M20060153  
2007-02-16



## Ændringer

Ændringer vedrørende retten til designet, indehaverens navn/firma og adresse, fuldmægtig m.v.

### Overdragelser:

(11) DR 2003 00350

Til: (71) VKR Holding A/S, Tobaksvejen 10, 2860 Søborg, Danmark

## Fornyelse af designregistreringer

Fornyelse af registreringer foretaget i medfør af § 23, stk. 1, i designlov nr. 1259 af 20. december 2000.

| (11) Registreringsnummer | (18) Gyldig til |
|--------------------------|-----------------|
| DR 2002 00186            | 20120327        |
| DR 2002 00199            | 20120212        |
| DR 2002 00231            | 20120226        |
| DR 2002 00164            | 20120110        |
| DR 2002 00113            | 20120110        |
| DR 2002 00223            | 20120412        |
| DR 2002 00208            | 20120208        |
| DR 2002 00540            | 20120418        |
| DR 2002 00106            | 20120220        |
| DR 2002 00103            | 20120219        |
| DR 2002 00145            | 20120307        |
| DR 2002 00158            | 20120311        |
| DR 2002 00159            | 20120311        |
| DR 2002 00211            | 20120315        |
| DR 2002 00117            | 20120214        |
| DR 2002 00251            | 20120212        |
| DR 2002 00482            | 20120211        |
| DR 2002 00703            | 20120425        |
| DR 2002 00288            | 20120316        |
| DR 2002 00289            | 20120316        |
| DR 2002 00265            | 20120502        |

## Udslettede registreringer

Udslettede registreringer foretaget i medfør af designlov nr. 1259 af 20. december 2000.

- (11) DR 2002 00154
- (11) DR 2002 00653
- (11) DR 2007 00024

Mønster

## Ændringer

Ændringer vedrørende retten til mønstret, mønsterhavers navn, bopæl, fulm. m.v.

### Overdragelser:

(11) MR 1994 00506

Til: (71) The Dial Corporation, a corporation of the State of Delaware, 15501 North Dial Boulevard, Scottsdale, AZ 85260-1619, USA

## Fornyelse af mønsterregistreringer

Fornyelse af registreringer foretaget i medfør af lov om mønstre nr. 218 af 27. maj 1970.

| (11) Registreringsnummer | (18) Gyldig til |
|--------------------------|-----------------|
| MR 1997 00955            | 20120428        |
| MR 1997 00890            | 20120207        |
| MR 1998 00057            | 20120423        |
| MR 1998 00056            | 20120423        |
| MR 1998 00055            | 20120423        |
| MR 1998 00058            | 20120423        |
| MR 1998 00046            | 20120304        |
| MR 1993 00147            | 20070331        |
| MR 2001 00001            | 20120212        |
| MR 1997 00928            | 20120212        |
| MR 2002 00141            | 20110811        |
| MR 2002 00142            | 20110811        |
| MR 1998 00485            | 20120312        |
| MR 2001 01124            | 20110814        |
| MR 1997 00647            | 20120324        |

## Udslettelser af registreringer

Udslettelser af registreringer foretaget i medfør af lov om mønstre nr. 218 af 27. maj 1970.

(11) MR 1992 00750  
(11) MR 1992 01158  
(11) MR 1992 01159  
(11) MR 1992 01160  
(11) MR 1992 01110  
(11) MR 1993 00006  
(11) MR 1992 01254  
(11) MR 1992 01255  
(11) MR 1992 01256  
(11) MR 1993 00046  
(11) MR 1992 01164  
(11) MR 1992 01210  
(11) MR 1992 01112  
(11) MR 1992 01211  
(11) MR 1992 01165  
(11) MR 1997 00024  
(11) MR 1997 00025  
(11) MR 1996 01165  
(11) MR 1996 01024  
(11) MR 1996 01025  
(11) MR 1996 01167  
(11) MR 1996 01168  
(11) MR 1997 00118  
(11) MR 1997 00252  
(11) MR 1996 01171  
(11) MR 1996 01088  
(11) MR 1997 00074  
(11) MR 1997 00075  
(11) MR 1997 00875  
(11) MR 1997 00123  
(11) MR 1997 00124  
(11) MR 1997 00125  
(11) MR 1997 00126  
(11) MR 1997 00127  
(11) MR 1997 00254  
(11) MR 1996 01177  
(11) MR 1996 01181  
(11) MR 1997 00714  
(11) MR 1997 00914  
(11) MR 1997 00915  
(11) MR 1997 00916  
(11) MR 1997 00917  
(11) MR 1997 00918  
(11) MR 1997 00889  
(11) MR 2001 01106  
(11) MR 2001 01171  
(11) MR 2002 00055  
(11) MR 2001 01024  
(11) MR 2001 01025  
(11) MR 2001 01026  
(11) MR 2002 00113  
(11) MR 2001 01187  
(11) MR 2001 01188  
(11) MR 2001 01189  
(11) MR 2001 01150  
(11) MR 2001 01116  
(11) MR 2001 01117  
(11) MR 2001 01151  
(11) MR 2001 01048  
(11) MR 2001 01190  
(11) MR 2001 01172  
(11) MR 2002 00013  
(11) MR 2002 00135  
(11) MR 2002 00059  
(11) MR 2001 01087  
(11) MR 2002 00243  
(11) MR 2002 00021  
(11) MR 2002 00166  
(11) MR 2002 00273  
(11) MR 2002 00084  
(11) MR 2002 00274  
(11) MR 2002 00275  
(11) MR 2002 00276

## WIPO Standard 80

# INID-koder

## Internationally agreed Numbers for the Identification of (bibliographic) data (INID)

- (11) Serial number of the registration
- (15) Date of the registration/Date of the renewal
- (17) Expected duration of the registration/  
renewal
- (18) Expected expiration date of the registration/  
renewal
- (21) Serial number of the application
- (22) Date of filing of the application
- (23) Name and place of exhibition, and date on  
which the industrial design was first  
exhibited there (Exhibition priority date)
- (24) Date from which the industrial design right  
has effect
- (29) Indication of the form in which the industrial  
design is filed, e.g. as a reproduction of the  
industrial design or as a specimen thereof
- (30) Data relating to priority under the Paris  
Convention
- (43) Date of publication of the industrial design  
before examination
- (44) Date of publication of the industrial design  
after examination but before registration
- (45) Date of publication of the registered  
industrial design
- (46) Date of expiration of deferment
- (51) International Classification for Industrial  
Designs (class and subclass of the Locarno  
Classification)
- (54) Designation of article(s) or product(s)  
covered by the industrial design or title of  
the industrial design
- (55) Reproduction of the industrial design (e.g.,  
drawing, photograph) and explanations  
relating to the reproduction
- (57) Description of characteristic features of the  
industrial design including indication of  
colors
- (58) Date of recording of any kind of  
amendment in the Register
- (62) Serial number(s) and, if available, filing  
date(s) of application(s), registration(s) or  
document(s) related by division
- (66) Serial number(s) of the application or the  
registration of the design(s), which is(are) a  
variant(s) of the present one
- (71) Name(s) and address(es) of the appli-  
cant(s)
- (72) Name(s) of the creator(s) if known to be  
such
- (73) Name(s) and address(es) of the owner(s)
- (74) Name(s) and address(es) of the  
representative(s)

## Domestic Codes for the Identification of Data

- (DL) Data concerning license
- (DP) Data concerning pawning

## Internationalt vedtagne Numre til Identifikation af Data (INID)

Registreringsnummer  
Registreringsdato/fornyelsesdato  
Forventet registreringsperiode/fornyelsesperiode  
Forventet udløbsdato for registrering/fornyelse

Ansøgningsnummer  
Ansøgningsdato  
Udstillingsnavn og -sted og dato for første udstil-  
ling (udstillingsprioritetsoplysninger)

Indleveringsdato

Angivelse af i hvilken form designet er indleveret,  
fx som en afbildning af designet eller som en  
model heraf  
Oplysninger om prioritet efter Pariserkonventionen

Dato for offentlig tilgængelighed

Bekendtgørelsesdato for ansøgningen

Offentliggørelse af registreringen

Udsættelsesdato  
International klassifikation af design (klasser og  
underklasser i Locarno Klassifikationen)

Vareangivelse/produktangivelse

Afbildninger af designet (fx tegninger, fotografier)  
og forklaringer vedrørende afbildningerne

Beskrivelse af karakteristiske træk vedr. designet,  
herunder angivelse af farver  
Dato for tilførsel til registret

Nummer på hovedansøgning eller udskilt ansøg-  
ning

Numre på beslægtede ansøgninger

Ansøgners navn og -adresse  
Frembringers/designers navn og adresse  
Indehavernavn og -adresse  
Fuldmægtignavn og -adresse

## Interne koder til identifikation af data

Licensoplysninger  
Pantoplysninger  
Oplysninger om konkurs