



PATENT- OG VAREMÆRKESTYRELSEN

# Dansk Design- tidende

## Indholdsfortegnelse

### Designsager

Offentliggørelse af designregistreringer .....	272
Offentligt tilgængelige designansøgninger .....	282

### Mønstersager

Fornyelse af mønsterregistreringer .....	284
Udslettelse af mønsterregistreringer .....	285

Dansk Designtidende kan rekvireres som papirkopi for kr. 150 stk. på tlf. 43 50 85 35

Ansvarlig for redaktion: Keld Nymann Jensen  
Udgives af Patent- og Varemærkestyrelsen, Helgeshøj Allé 81, 2630 Tåstrup, tlf. 43 50 80 00

ISSN 1601-7374

Design

## Offentliggørelse af designregistreringer

Enhver kan anmode om hel- eller delvis udslettelse af en registrering (administrativ prøvning), jf. § 25 i designlov nr. 1259 af 20. december 2000. En model af designet kan ses i Patent- og Varemærkestyrelsen, hvis det er offentliggjort, at en model er indleveret til styrelsen. Det er anført, hvis et design er registreret i farve.

(11) DR 2006 00141  
(21) DA 2006 00010

(54) 1-2) Golfvogne

(51)-Cl.12 08;12 14



Løbenr. 1



Løbenr. 2

(71) ANSØGER(E):  
(72) FREMBRINGER(E):  
(22) ANSØGNINGSDATO:  
(18) GYLDIG TIL:

Garia A/S, Baldersbuen 15B, 2640 Hedehusene, Danmark  
Garia A/S, Baldersbuen 15B, 2640 Hedehusene, Danmark  
2006-01-11  
2011-01-11

(11) DR 2006 00142  
(21) DA 2005 00369

(54) En lampe

(51)-Cl.26 05

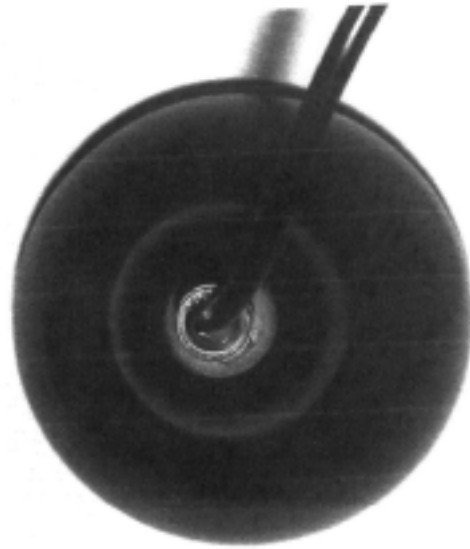
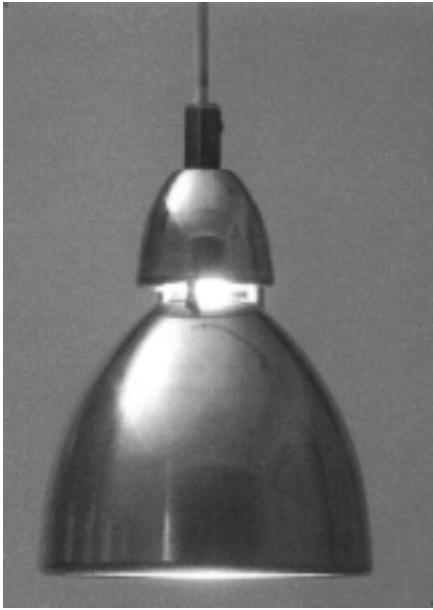

(71) ANSØGER(E):  
(72) FREMBRINGER(E):  
(22) ANSØGNINGSDATO:  
(18) GYLDIG TIL:

Asger Bay Christiansen, Provstestræde 4, 4000 Roskilde, Danmark  
Asger Bay Christiansen, Provstestræde 4, 4000 Roskilde, Danmark  
2005-12-20  
2010-12-20

(11) DR 2006 00143  
(21) DA 2006 00178

(54) 1) Et bord 2) stel dertil

(51)-Cl.06 03

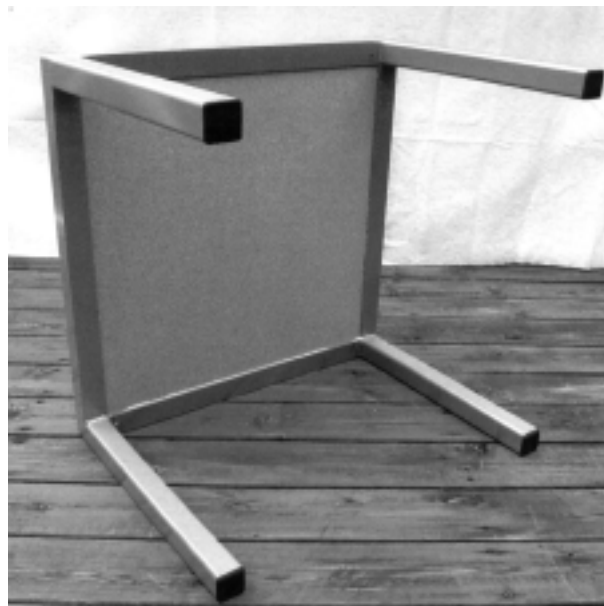

Løbenr. 1

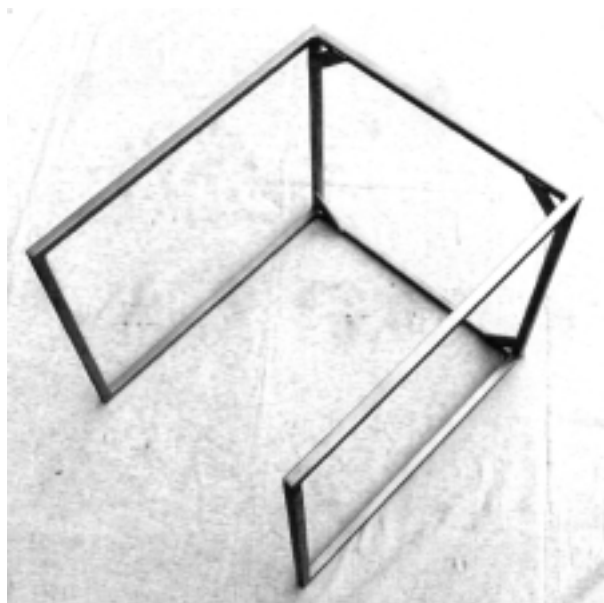
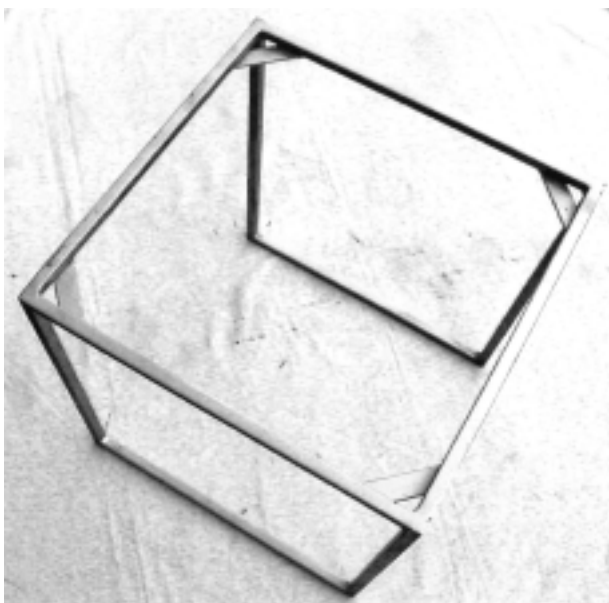

Løbenr. 2

(71) ANSØGER(E):  
(22) ANSØGNINGSDATO:  
(18) GYLDIG TIL:

Gøttrup Design, Ryetvej 19, 2. mf., 3500 Værløse, Danmark  
2006-06-30  
2011-06-30

(11) DR 2006 00144  
(21) DA 2006 00013

(54) Et glas

(51)-Cl.07 01



(71) ANSØGER(E):  
(74) FULDMÆGTIG:  
(22) ANSØGNINGSDATO:  
(18) GYLDIG TIL:

Pi-Design AG, Kantonsstrasse 100, CH-6234 Triengen, Schweiz  
Gorrissen Federspiel Kierkegaard, H.C. Andersens Boulevard 12, 1553 København V, Danmark  
2006-01-15  
2011-01-15

(11) DR 2006 00145  
(21) DA 2006 00015

(54) En stempelkaffekande

(51)-Cl.07 04



(71) ANSØGER(E):  
(74) FULDMÆGTIG:  
(22) ANSØGNINGSDATO:  
(18) GYLDIG TIL:

Pi-Design AG, Kantonsstrasse 100, CH-6234 Triengen, Schweiz  
Gorrissen Federspiel Kierkegaard, H.C. Andersens Boulevard 12, 1553 København V, Danmark  
2006-01-16  
2011-01-16



(11) DR 2006 00146  
(21) DA 2006 00018

(54) En grill

(51)-Cl.07 02



(71) ANSØGER(E):  
(22) ANSØGNINGSDATO:  
(18) GYLDIG TIL:

Tage Højmosse Jeppesen, Strandvejen 83, 7120 Vejle Øst, Danmark  
2006-01-17  
2011-01-17

(11) DR 2006 00147  
(21) DA 2006 00181

(54) En lampe visende et stjernebillede

(51)-Cl.26 05



(71) ANSØGER(E):  
(22) ANSØGNINGSDATO:  
(18) GYLDIG TIL:

Constellation v/Connie Holmberg, Sorterup Kirkevej 8, 4200 Slagelse, Danmark  
2006-07-05  
2011-07-05

(11) DR 2006 00148  
 (21) DA 2006 00190

(54) 1-4) Skemaer til undervisningsbrug

(51)-Cl.19 07

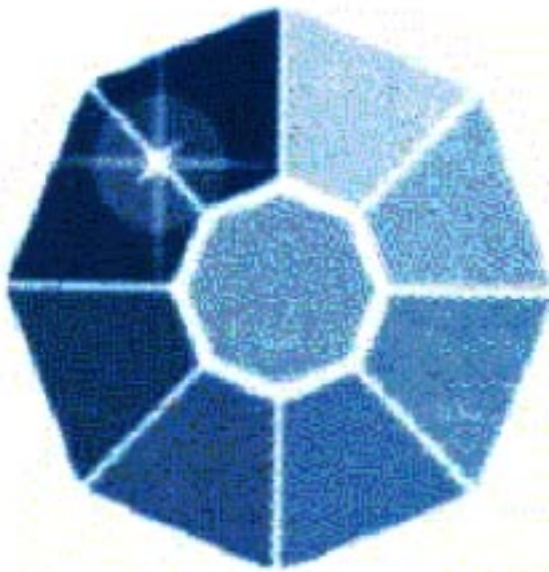

Løbenr. 1

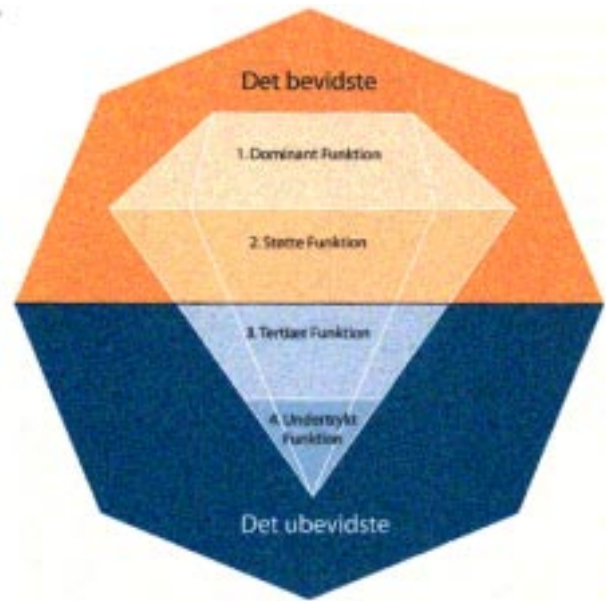

Løbenr. 2

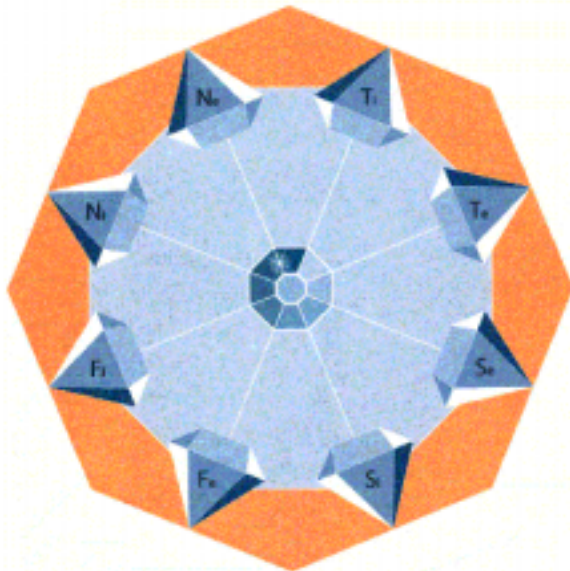

Løbenr. 3

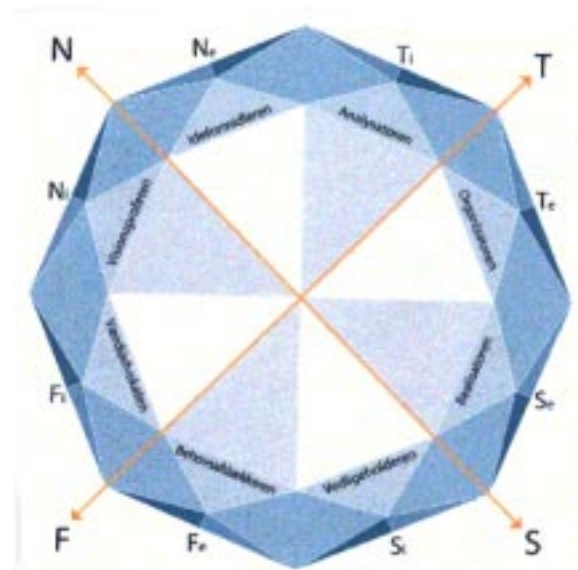

Løbenr. 4

(71) ANSØGER(E):  
 (74) FULDMÆGTIG:  
 (22) ANSØGNINGSDATO:  
 (18) GYLDIG TIL:  
 (57) BEMÆRKNINGER

Brøgger Erhvervspsykologer v/Bent Brøgger, Nobelparken bygning 1471, 8000 Århus C, Danmark  
 Advokatfirmaet de la Cour, Lille Torv 6, 8100 Århus C, Danmark  
 2006-07-07  
 2011-07-07  
 Farver

(11) DR 2006 00149  
(21) DA 2006 00019

(54) 1) Et vinglas og 2) champagneglas

(51)-Cl.07 01

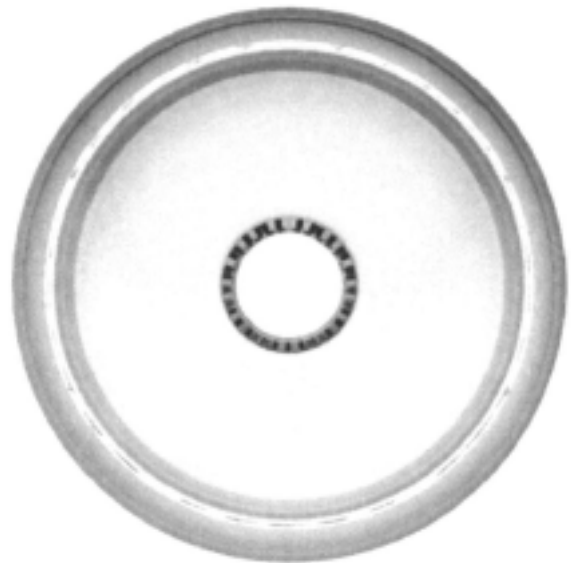

Løbenr. 1

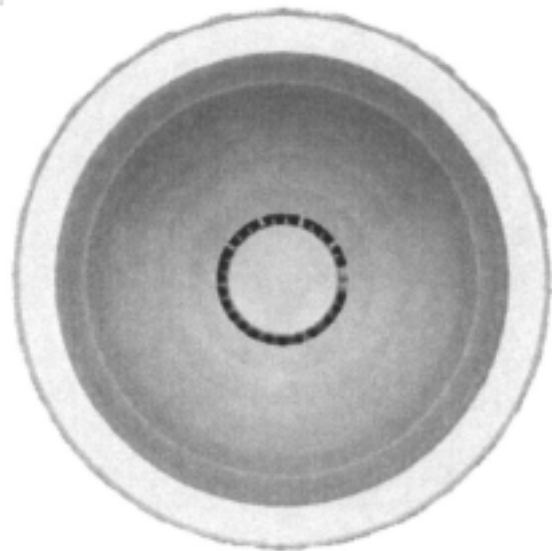
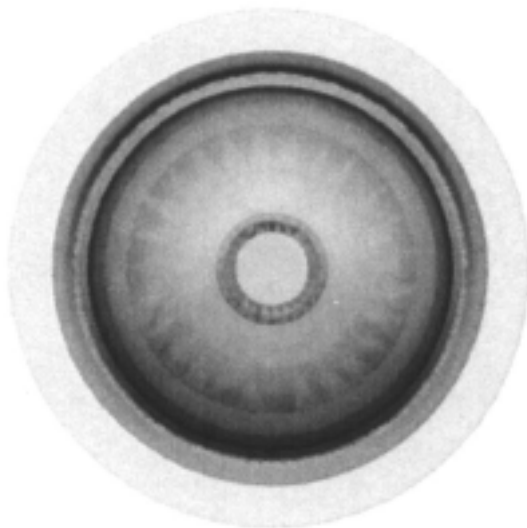

Løbenr. 2

(71) ANSØGER(E):  
(74) FULDMÆGTIG:  
(22) ANSØGNINGSDATO:  
(18) GYLDIG TIL:

Pi-Design AG, Kantonsstrasse 100, CH-6234 Triengen, Schweiz  
Gorrissen Federspiel Kierkegaard, H.C. Andersens Boulevard 12, 1553 København V, Danmark  
2006-01-18  
2011-01-18

(11) DR 2006 00150  
(51)-Cl.03 01  
(21) DA 2006 00020

(54) En opbevarings- og doseringsindretning til farmaceutiske præparater i blisterpakning

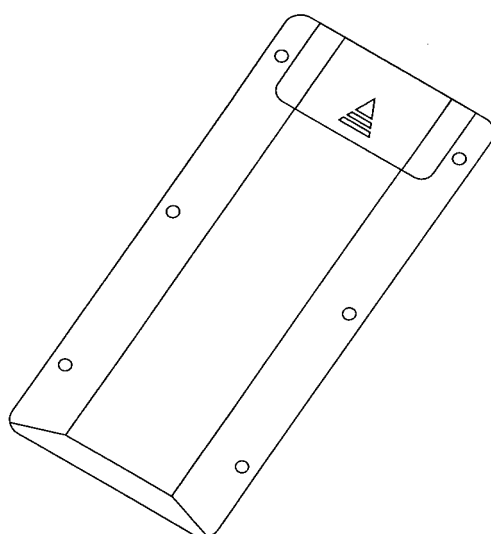
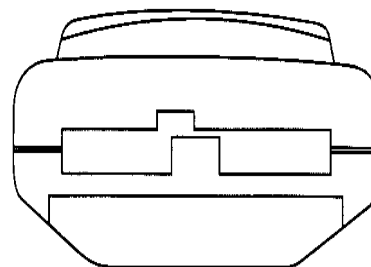
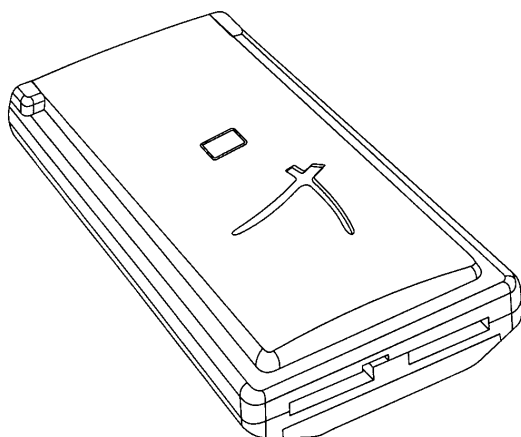
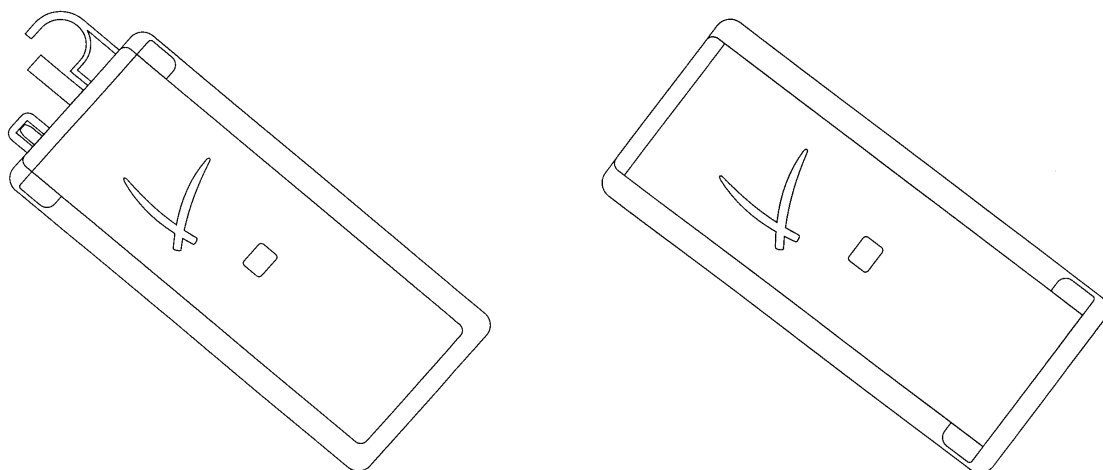

(71) ANSØGER(E):  
(74) FULDMÆGTIG:  
(22) ANSØGNINGSDATO:  
(18) GYLDIG TIL:

ALK-Abello A/S, Bøge Alle 6-8, 2970 Hørsholm, Danmark  
Sandel, Løje & Wallberg, Frederiksgade 7, 1265 København K, Danmark  
2006-01-18  
2011-01-18

## Offentligt tilgængelige designansøgninger og -registreringer

Akterne i nedenstående ansøgninger eller registreringer er tilgængelige for enhver, jf. § 21, stk. 2, i designlov nr. 1259 af 20. december 2000.

### Klasse 3

#### Varer til rejsebrug, etuier, parasoller og varer til personlig brug (ikke indeholdt i andre klasser)

(21) DA 2006 00020

(71) ANSØGER(E):

(22) ANSØGNINGSDATO:

(54) En opbevarings- og doseringsindretning til farmaceutiske præparater i blisterpakning

ALK-Abello A/S, Bøge Alle 6-8, 2970 Hørsholm, Danmark

2006-01-18

### Klasse 7

#### Husholdningsartikler (ikke indeholdt i andre klasser)

(21) DA 2006 00013

(71) ANSØGER(E):

(22) ANSØGNINGSDATO:

(54) Et glas

Pi-Design AG, Kantonsstrasse 100, CH-6234 Triengen, Schweiz

2006-01-15

(21) DA 2006 00015

(71) ANSØGER(E):

(22) ANSØGNINGSDATO:

(54) En stempelkaffekande

Pi-Design AG, Kantonsstrasse 100, CH-6234 Triengen, Schweiz

2006-01-16

(21) DA 2006 00023

(71) ANSØGER(E):

(22) ANSØGNINGSDATO:

(54) 1-2) Kranse til thefilter 3) thefilter med krans

Pi-Design AG, Kantonsstrasse 100, CH-6234 Triengen, Schweiz

2006-01-20

Mønster

## Fornyelse af mønsterregistreringer

Fornyelse af registreringer foretaget i medfør af lov om mønstre nr. 218 af 27. maj 1970.

(11) Registreringsnummer	(18) Gyldig til
MR 2002 00062	20110927
MR 2002 00023	20110807
MR 2002 00024	20110807
MR 2002 00028	20110814
MR 2002 00029	20110815
MR 2002 00057	20110717
MR 1996 01169	20110716
MR 1996 01170	20110716
MR 2002 00103	20110717
MR 2001 01089	20110803
MR 2001 01086	20110720
MR 2002 00107	20110911
MR 1997 00119	20110715
MR 2001 01192	20110712
MR 2002 00258	20110830
MR 2001 01085	20110716
MR 1997 00253	20110718
MR 2001 01097	20110814
MR 2001 01096	20110814
MR 2001 01094	20110814
MR 2001 01095	20110814
MR 2001 01092	20110814
MR 2001 01093	20110814



## Udslettelser af registreringer

Udslettelser af registreringer foretaget i medfør af lov om mønstre nr. 218 af 27. maj 1970.

(11)MR 1992 00526  
(11)MR 1997 00291  
(11)MR 2002 00006  
(11)MR 2002 00007  
(11)MR 2002 00163  
(11)MR 2002 00164  
(11)MR 2002 00165

## WIPO Standard 80

# INID-koder

## Internationally agreed Numbers for the Identification of (bibliographic) data (INID)

- (11) Serial number of the registration
- (15) Date of the registration/Date of the renewal
- (17) Expected duration of the registration/  
renewal
- (18) Expected expiration date of the registration/  
renewal
- (21) Serial number of the application
- (22) Date of filing of the application
- (23) Name and place of exhibition, and date on  
which the industrial design was first  
exhibited there (Exhibition priority date)
- (24) Date from which the industrial design right  
has effect
- (29) Indication of the form in which the industrial  
design is filed, e.g. as a reproduction of the  
industrial design or as a specimen thereof
- (30) Data relating to priority under the Paris  
Convention
- (43) Date of publication of the industrial design  
before examination
- (44) Date of publication of the industrial design  
after examination but before registration
- (45) Date of publication of the registered  
industrial design
- (46) Date of expiration of deferment
- (51) International Classification for Industrial  
Designs (class and subclass of the Locarno  
Classification)
- (54) Designation of article(s) or product(s)  
covered by the industrial design or title of  
the industrial design
- (55) Reproduction of the industrial design (e.g.,  
drawing, photograph) and explanations  
relating to the reproduction
- (57) Description of characteristic features of the  
industrial design including indication of  
colors
- (58) Date of recording of any kind of  
amendment in the Register
- (62) Serial number(s) and, if available, filing  
date(s) of application(s), registration(s) or  
document(s) related by division
- (66) Serial number(s) of the application or the  
registration of the design(s), which is(are) a  
variant(s) of the present one
- (71) Name(s) and address(es) of the appli-  
cant(s)
- (72) Name(s) of the creator(s) if known to be  
such
- (73) Name(s) and address(es) of the owner(s)
- (74) Name(s) and address(es) of the  
representative(s)

## Domestic Codes for the Identification of Data

- (DL) Data concerning license
- (DP) Data concerning pawning

## Internationalt vedtagne Numre til Identifikation af Data (INID)

Registreringsnummer  
Registreringsdato/fornyelsesdato  
Forventet registreringsperiode/fornyelsesperiode  
Forventet udløbsdato for registrering/fornyelse

Ansøgningsnummer  
Ansøgningsdato  
Udstillingsnavn og -sted og dato for første udstil-  
ling (udstillingsprioritetsoplysninger)

Indleveringsdato

Angivelse af i hvilken form designet er indleveret,  
fx som en afbildning af designet eller som en  
model heraf  
Oplysninger om prioritet efter Pariserkonventionen

Dato for offentlig tilgængelighed

Bekendtgørelsesdato for ansøgningen

Offentliggørelse af registreringen

Udsættelsesdato  
International klassifikation af design (klasser og  
underklasser i Locarno Klassifikationen)

Vareangivelse/produktangivelse

Afbildninger af designet (fx tegninger, fotografier)  
og forklaringer vedrørende afbildningerne

Beskrivelse af karakteristiske træk vedr. designet,  
herunder angivelse af farver  
Dato for tilførsel til registret

Nummer på hovedansøgning eller udskilt ansøg-  
ning

Numre på beslægtede ansøgninger

Ansøgners navn og -adresse  
Frembringers/designers navn og adresse  
Indehavernavn og -adresse  
Fuldmægtignavn og -adresse

## Interne koder til identifikation af data

Licensoplysninger  
Pantoplysninger  
Oplysninger om konkurs