



PATENT- OG VAREMÆRKESTYRELSEN

Dansk Design- tidende

Indholdsfortegnelse

Designsager

Offentliggørelse af designregistreringer	194
Offentligt tilgængelige designansøgninger	207
Ændringer til design	208

Mønstersager

Ændringer til mønstre	210
Fornyelse af mønsterregistreringer	211
Inid	212

Dansk Designtidende kan rekvireres som papirkopi for kr. 150 stk. på tlf. 43 50 85 35

Ansvarlig for redaktion: Keld Nymann Jensen
Udgives af Patent- og Varemærkestyrelsen, Helgeshøj Allé 81, 2630 Tåstrup, tlf. 43 50 80 00

ISSN 1601-7374

Design

Offentliggørelse af designregistreringer

Enhver kan anmode om hel- eller delvis udslettelse af en registrering (administrativ prøvning), jf. § 25 i designlov nr. 1259 af 20. december 2000.
En model af designet kan ses i Patent- og Varemærkestyrelsen, hvis det er offentliggjort, at en model er indleveret til styrelsen.
Det er anført, hvis et design er registreret i farve.

(11) DR 2006 00102
(21) DA 2006 00017

(54) En uro

(51)-Cl.11 02;11 05



(71) ANSØGER(E):
(22) ANSØGNINGSDATO:
(18) GYLDIG TIL:

AM PM ApS, Messingvej 34 B, 8900 Randers, Danmark
2006-01-16
2011-01-16

(11) DR 2006 00103
(21) DA 2006 00096

(54) En loftslampe

(51)-Cl.26 05

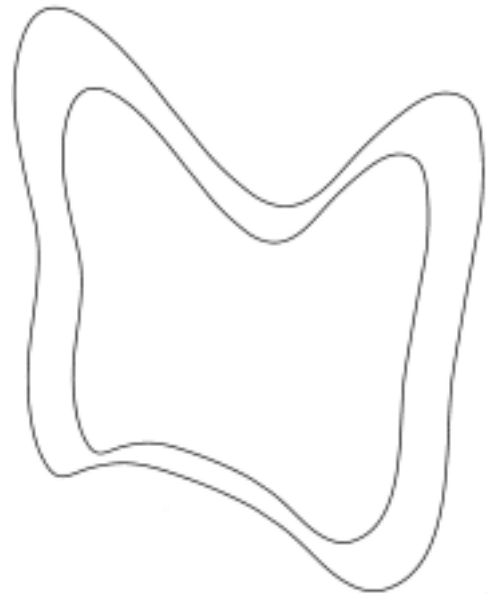
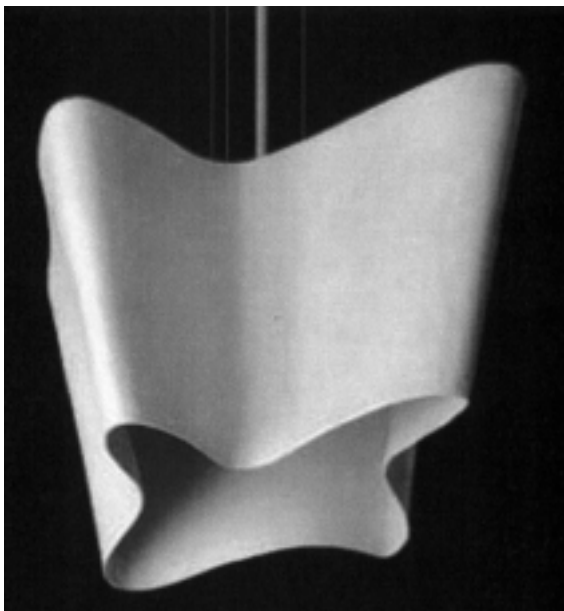

(71) ANSØGER(E):
(22) ANSØGNINGSDATO:
(18) GYLDIG TIL:

Krabbesholm Højskole, Krabbesholm Alle 1, 7800 Skive, Danmark
2006-03-23
2011-03-23

(11) DR 2006 00104
(21) DA 2006 00067

(54) 1-4) Instrumenter til en landbrugsmaskine

(51)-Cl.15 03

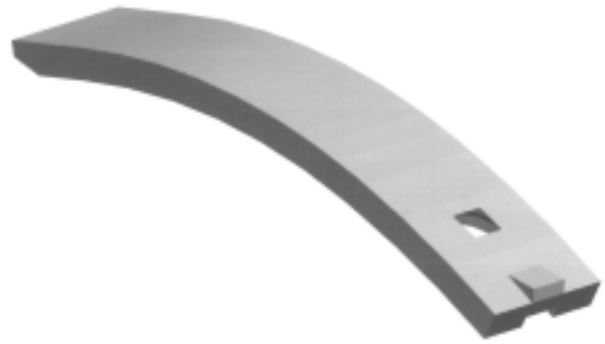

Løbenr. 1

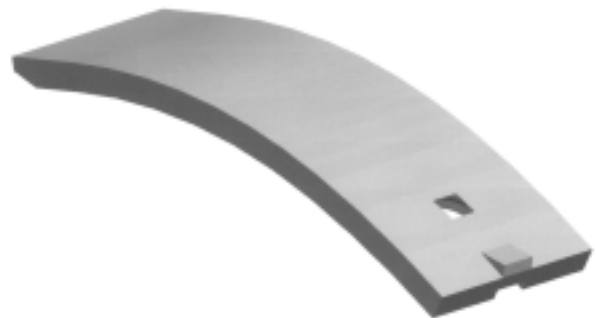
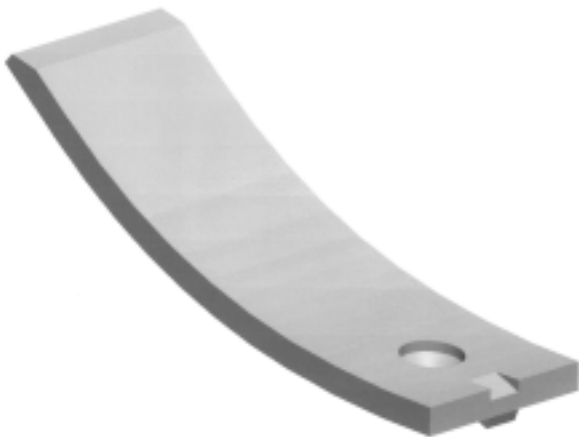



Løbenr. 2

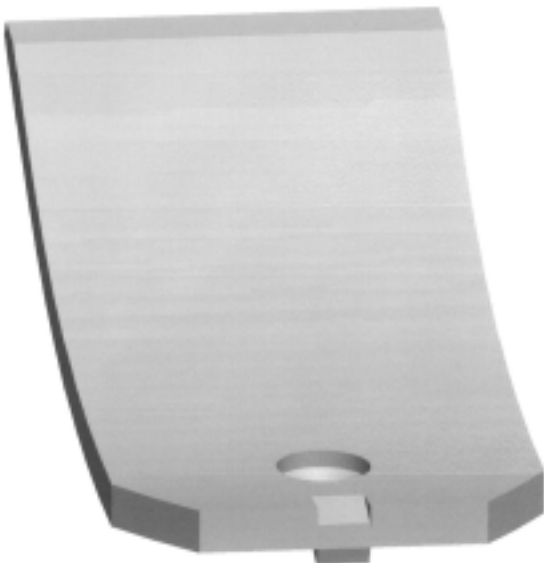
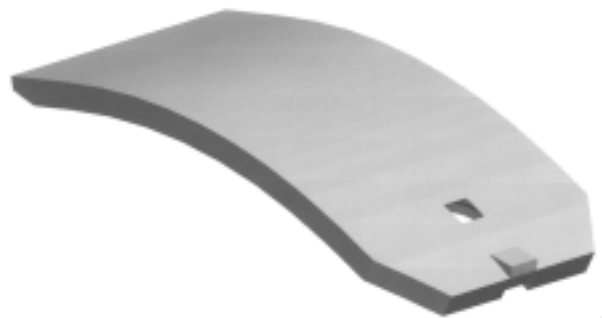

Løbenr. 3Løbenr. 2

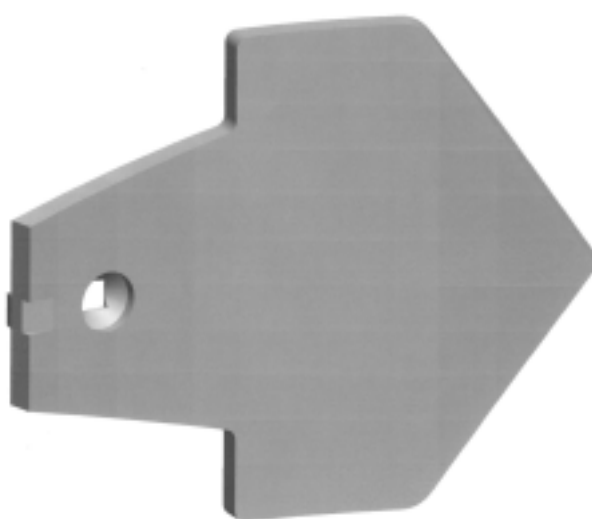
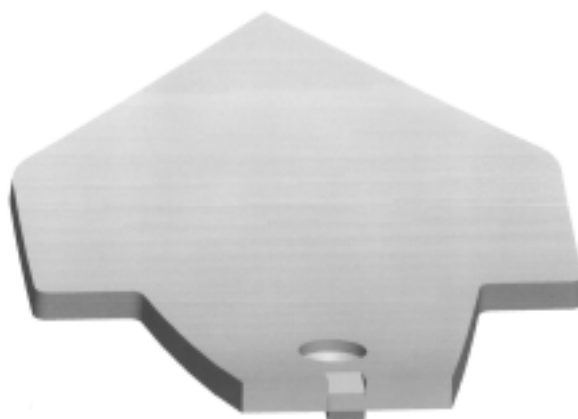
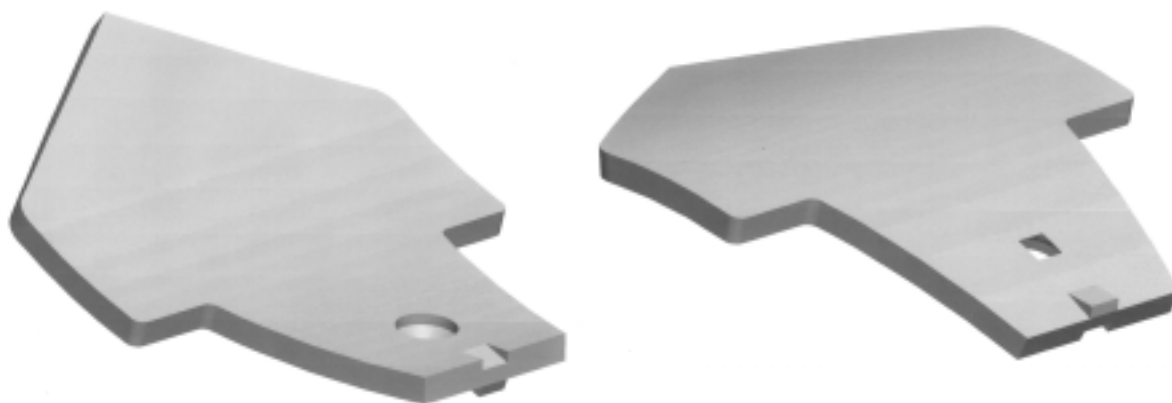

Løbenr. 4

(71) ANSØGER(E):
(74) FULDMÆGTIG:
(72) FREMBRINGER(E):
(22) ANSØGNINGSDATO:
(18) GYLDIG TIL:

VÄDERSTAD-VERKEN AB, P O Box 85, S-590 21 Väderstad, Sverige
Albihns Stockholm AB, Box 5581, S-114 85 Stockholm, Sverige
Marcus Ingemarsson, Lilla Tjärby Gård, SE-31291 Laholm, Sverige
Mikael Tarland, Hunnebergsgatan 39, SE-58234 Linöping, Sverige
2006-02-24
2011-02-24

(11) DR 2006 00105
(21) DA 2006 00098

(54) En grillkniv

(51)-Cl.07 03

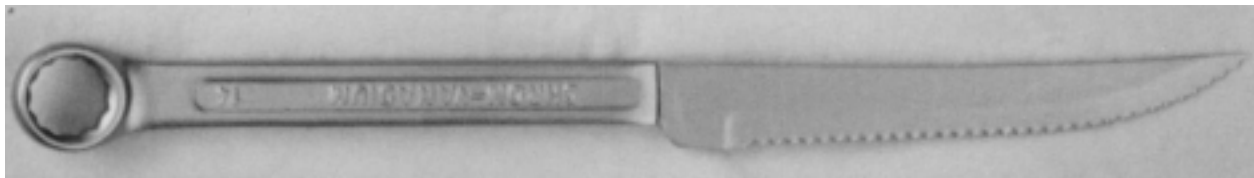

(71) ANSØGER(E):
(72) FREMBRINGER(E):
(22) ANSØGNINGSDATO:
(18) GYLDIG TIL:

Willy Aksel Neergård Mortensen, Holbergsvej 61, 7430 Ikast, Danmark
Willy Aksel Neergård Mortensen, Holbergsvej 61, 7430 Ikast, Danmark
2006-03-24
2011-03-24

(11) DR 2006 00106
(21) DA 2005 00364

(54) 1-2) Uroer

(51)-Cl.11 02;11 05



Løbenr. 1



Løbenr. 2

(71) ANSØGER(E):
(72) FREMBRINGER(E):
(22) ANSØGNINGSDATO:
(18) GYLDIG TIL:

AM PM ApS, Messingvej 34 B, 8900 Randers, Danmark
AM PM ApS, Messingvej 34 B, 8900 Randers, Danmark
2005-12-17
2010-12-17

(11) DR 2006 00107
(21) DA 2006 00046

(54) En lydgværn til opsætning i senge mellem snorkende personer (51)-Cl.06 06

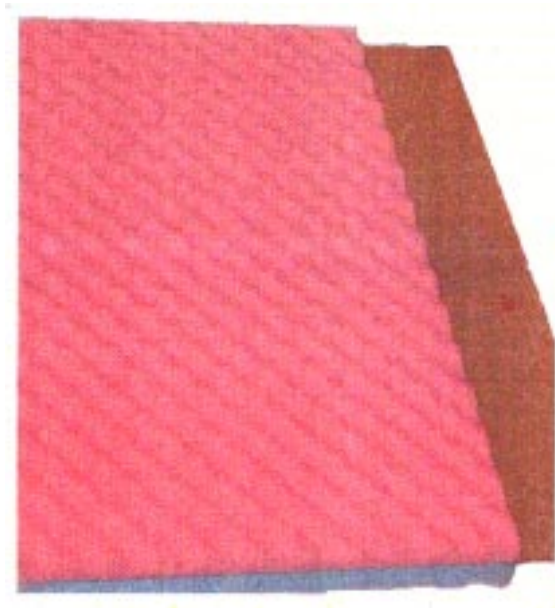

(71) ANSØGER(E): Kaj Olesen A/S, Nymindegabvej 351, 6830 Nørre Nebel, Danmark
(72) FREMBRINGER(E): Kaj Olesen A/S, Nymindegabvej 351, 6830 Nørre Nebel, Danmark
(22) ANSØGNINGSDATO: 2006-02-08
(18) GYLDIG TIL: 2011-02-08
(29) BEMÆRKNINGER Model

(11) DR 2006 00108
(21) DA 2006 00076

(54) Et fjernsyn

(51)-Cl.14 03

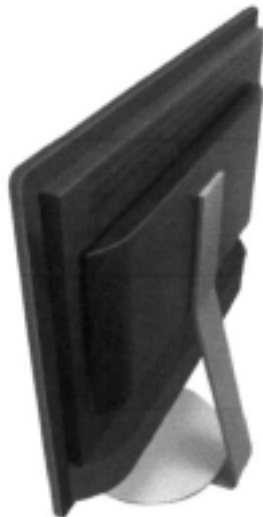

(71) ANSØGER(E):
(22) ANSØGNINGSDATO:
(18) GYLDIG TIL:

Amitech A/S, Møgelhøj 8, 8520 Lystrup, Danmark
2006-03-07
2011-03-07

(11) DR 2006 00109
(21) DA 2006 00104

(54) 1-2) Grundplaner af et hus

(51)-Cl.99 00



Løbenr. 1



Løbenr. 2

(71) ANSØGER(E):
(72) FREMBRINGER(E):
(22) ANSØGNINGSDATO:
(18) GYLDIG TIL:
(57) BEMÆRKNINGER

Morten Røjel, Rytterskolevej 28, 6000 Kolding, Danmark
Morten Røjel, Rytterskolevej 28, 6000 Kolding, Danmark
2006-03-30
2011-03-30
Farver

(11) DR 2006 00110
(21) DA 2006 00146

(54) Et ekspanderbart sofabord

(51)-Cl.06 03

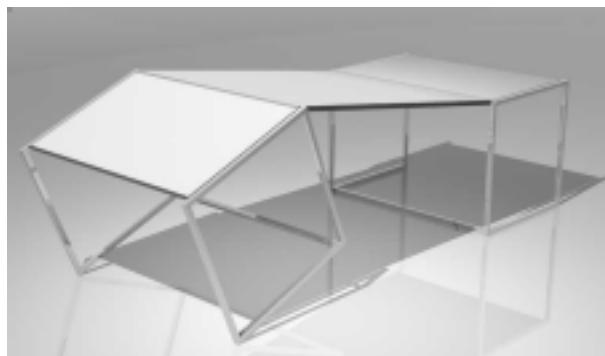

(71) ANSØGER(E):
(72) FREMBRINGER(E):
(22) ANSØGNINGSDATO:
(18) GYLDIG TIL:

Furnid v/ Morten Stovegaard, Øster Farimagsgade 51, Stuen, 2100 København Ø, Danmark
Furnid v/ Morten Stovegaard, Øster Farimagsgade 51, Stuen, 2100 København Ø, Danmark
2006-05-30
2011-05-30

(11) DR 2006 00111
(21) DA 2006 00088

(54) Et håndsæt/musikafspiller

(51)-Cl.14 01;14 02;14 03

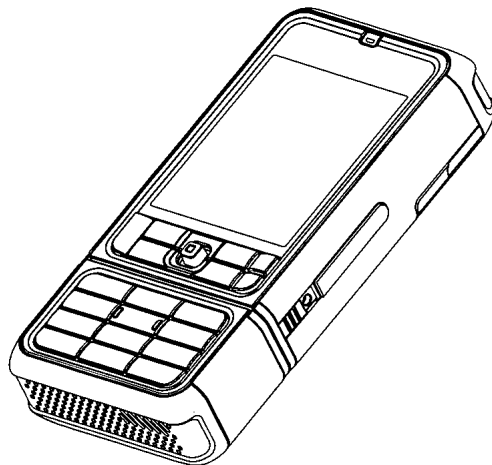
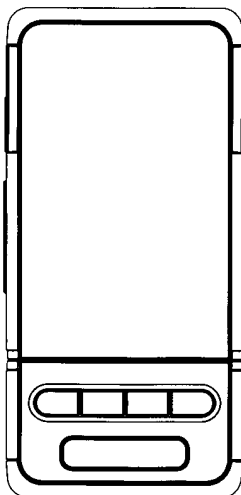
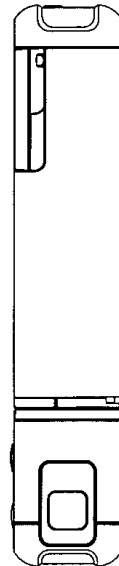
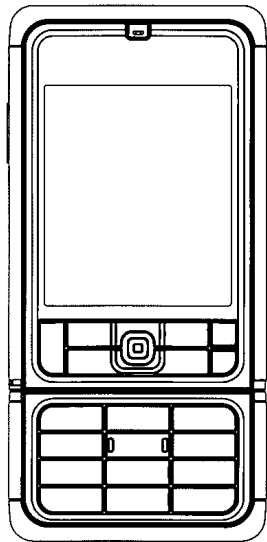
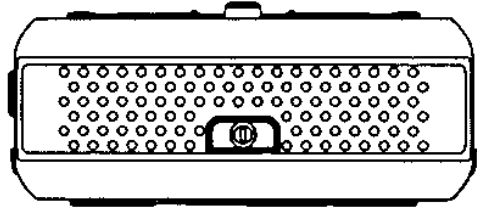
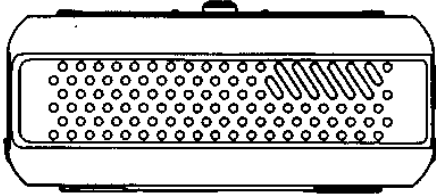

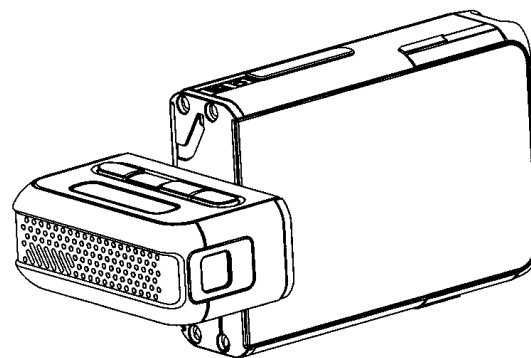
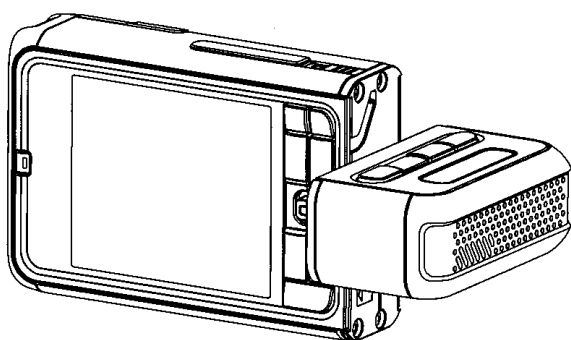
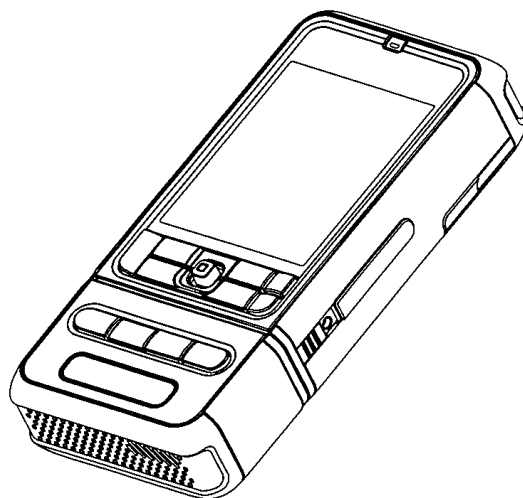
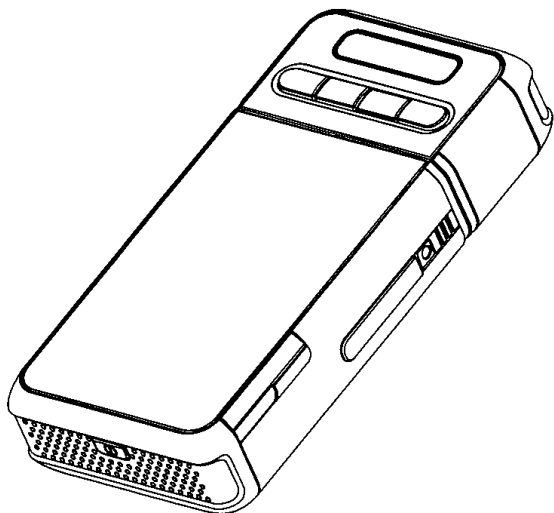

(71) ANSØGER(E):
 (74) FULDMÆGTIG:
 (72) FREMBRINGER(E):
 (30) PRIORITET:
 (22) ANSØGNINGSDATO:
 (18) GYLDIG TIL:

Nokia Corporation, Keilalahdentie 4, FI-02150 Espoo, Finland
 Sandel, Løje & Wallberg, Frederiksgade 7, 1265 København K, Danmark
 Nora Brelo, Toivontie 60, FI-90530 Oulu, Finland
 2005-09-21 FI M20050144
 2006-03-20
 2011-03-20

(11) DR 2006 00112
(21) DA 2006 00090

(54) Et håndsæt

(51)-Cl.14 03

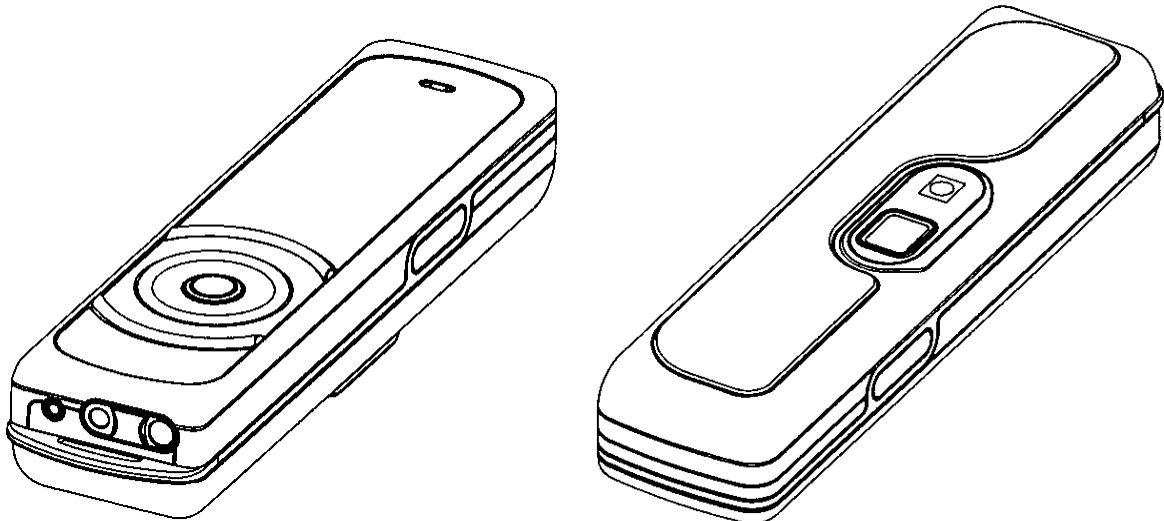
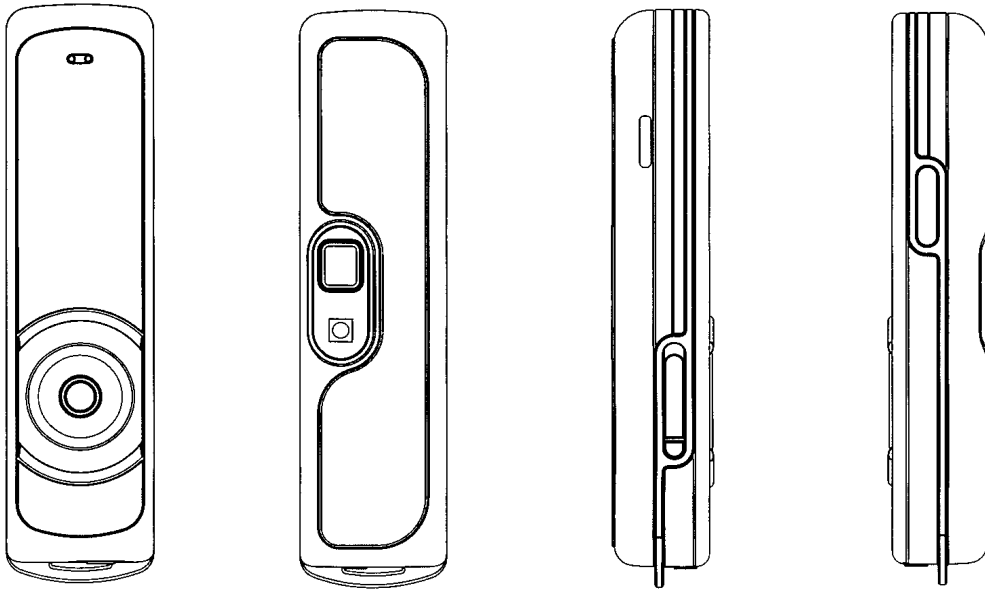

(71) ANSØGER(E):
(74) FULDMÆGTIG:
(72) FREMBRINGER(E):

Nokia Corporation, Keilalahdentie 4, FI-02150 Espoo, Finland
Sandel, Løje & Wallberg, Frederiksgade 7, 1265 København K, Danmark
Dimitre Mehandjiysky, 3535 East 1st Street, Belmont Shore, 90803 California, USA
Tanja Fisher, 40 B Strawberry Hill, Twickenham, Middlesex, TW1 4PU, Storbritannien
Tej Chauhan, 109 Beverly Drive, Edgware, Middlesex, HA8 5NH, Storbritannien
Totti Helin, Köydenpunojankatu 7 B 21, FI-00180 Helsinki, Finland
Grace Boicel, 105A Sheen Lane, SW14 8AE London, Storbritannien
Valérie Pegon, 13B Sheen Lane, East Sheen, SW14 8HY London, Storbritannien

(30) PRIORITET:
(22) ANSØGNINGSDATO:
(18) GYLDIG TIL:

2005-10-06 US 29/239899
2006-03-20
2011-03-20

(11) DR 2006 00113
 (21) DA 2006 00095

(54) 1) Et håndsæt 2) trykknapper til et håndsæt

(51)-Cl.14 03

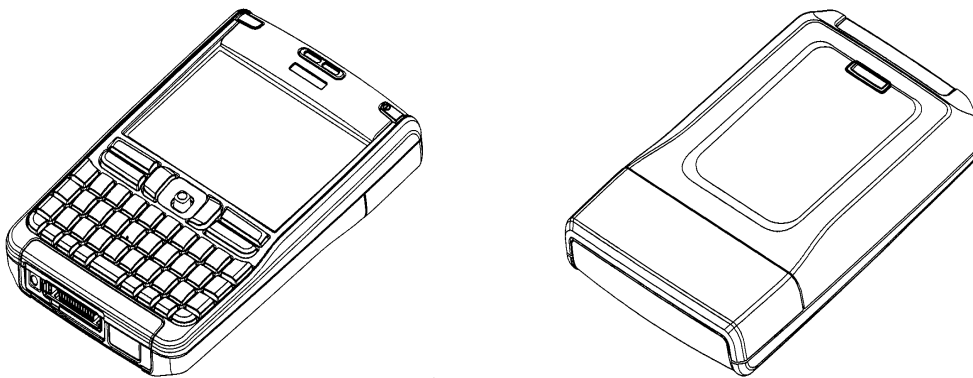
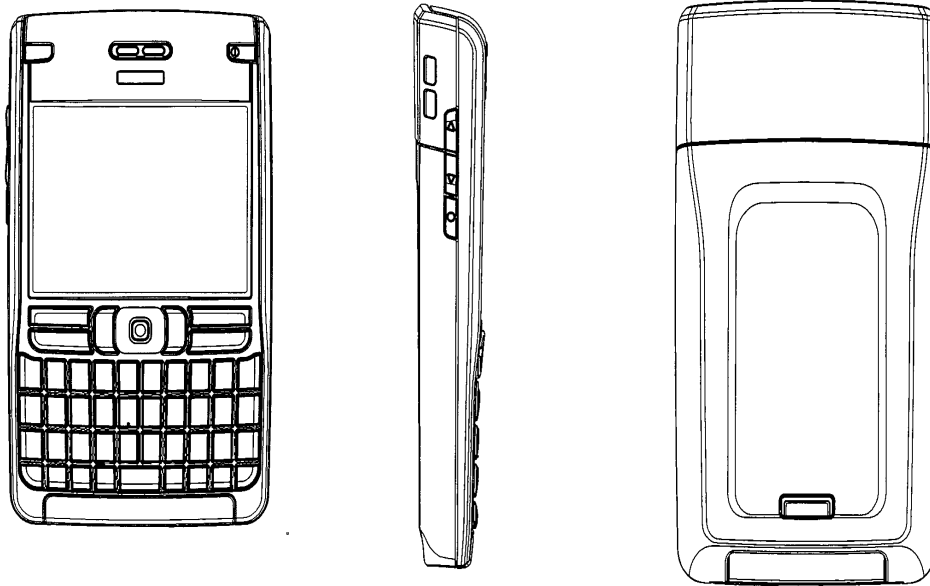

Løbenr. 1

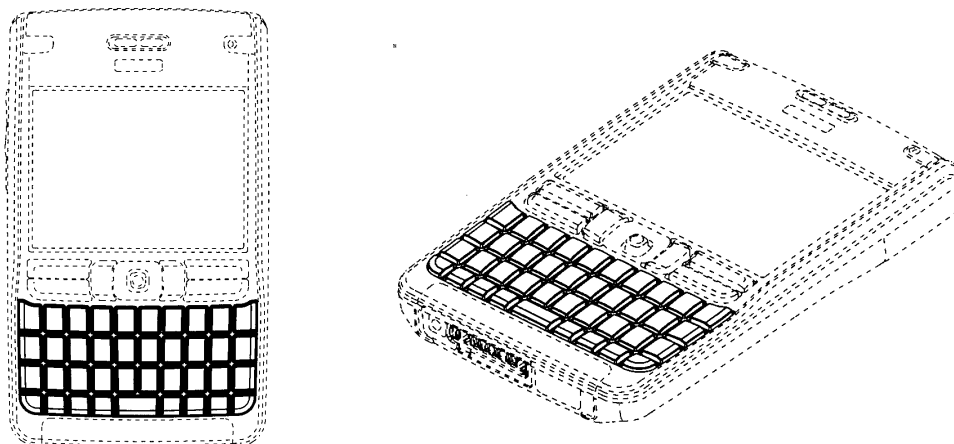

Løbenr. 2

(71) ANSØGER(E):
 (74) FULDMÆGTIG:
 (72) FREMBRINGER(E):

Nokia Corporation, Keilalahdentie 4, FI-02150 Espoo, Finland
 Sandel, Løje & Wallberg, Frederiksgade 7, 1265 København K, Danmark
 Valteri Eroma, Ramsaynranta 1 A 13, F-00330 Helsinki, Finland
 Veikko Rihu, Puolalanpuisto 3 a 5, F-20100 Turku, Finland
 2005-10-03 FI M20050152
 2006-03-22
 2011-03-22

(30) PRIORITET:
 (22) ANSØGNINGSDATO:
 (18) GYLDIG TIL:

Offentligt tilgængelige designansøgninger og -registreringer

Akterne i nedenstående ansøgninger eller registreringer er tilgængelige for enhver, jf. § 21, stk. 2, i designlov nr. 1259 af 20. december 2000.

Klasse 7

Husholdningsartikler (ikke indeholdt i andre klasser)

(21) DA 2005 00348
(71) ANSØGER(E):
(22) ANSØGNINGSDATO:

(54) 1-3) Martiniglas
Pi-Design AG, Kantonsstrasse 100, CH-6234 Triengen, Schweiz
2005-12-06

Klasse 14

Udstyr til optagelse og gengivelse af data, telekommunikationsudstyr

(21) DA 2006 00142
(71) ANSØGER(E):
(30) PRIORITET:
(22) ANSØGNINGSDATO:

(54) 1) Et håndsæt 2) trykknopområde til håndsæt 3) frontdel til håndsæt
Nokia Corporation, Keilalahdentie 4, FI-02150 Espoo, Finland
2005-11-30 US 29/243708
2006-05-29

(21) DA 2006 00143
(71) ANSØGER(E):
(30) PRIORITET:
(22) ANSØGNINGSDATO:

(54) 1) Et håndsæt 2) trykknoparrangement til håndsæt 3) frontdel til håndsæt
Nokia Corporation, Keilalahdentie 4, FI-02150 Espoo, Finland
2005-11-30 US 29/243710
2006-05-29

Ændringer

Ændringer vedrørende retten til designet, indehaverens navn/firma og adresse, fuldmægtig m.v.

Ændring af fuldmægtigoplysninger:

(11) DR 2003 00491

Til: (74) Kromann Reumert, Sundkrogsgade 5, 2100 København Ø, Danmark

Mønster

Ændringer

Ændringer vedrørende retten til mønstret, mønsterhavers navn, bopæl, fulm. m.v.

Ændring af fuldmægtigoplysninger:

(11) MR 2001 01160

Til: (74) ActorPat AB, P.O. Box 50, S-237 22 Bjärred, Sverige

Fornyelse af mønsterregistreringer

Fornyelse af registreringer foretaget i medfør af lov om mønstre nr. 218 af 27. maj 1970.

(11) Registreringsnummer	(18) Gyldig til
MR 2001 01103	20110629
MR 2001 01104	20110629
MR 2001 01105	20110629
MR 2001 01062	20110403
MR 2002 00089	20110528
MR 1997 00143	20110530
MR 1997 00629	20110530
MR 2002 00018	20110203
MR 2002 00022	20110724
MR 2002 00041	20110724
MR 2002 00042	20110724
MR 2001 00831	20110426
MR 2001 00830	20110426

WIPO Standard 80

INID-koder

Internationally agreed Numbers for the Identification of (bibliographic) data (INID)

- (11) Serial number of the registration
- (15) Date of the registration/Date of the renewal
- (17) Expected duration of the registration/
renewal
- (18) Expected expiration date of the registration/
renewal
- (21) Serial number of the application
- (22) Date of filing of the application
- (23) Name and place of exhibition, and date on
which the industrial design was first
exhibited there (Exhibition priority date)
- (24) Date from which the industrial design right
has effect
- (29) Indication of the form in which the industrial
design is filed, e.g. as a reproduction of the
industrial design or as a specimen thereof
- (30) Data relating to priority under the Paris
Convention
- (43) Date of publication of the industrial design
before examination
- (44) Date of publication of the industrial design
after examination but before registration
- (45) Date of publication of the registered
industrial design
- (46) Date of expiration of deferment
- (51) International Classification for Industrial
Designs (class and subclass of the Locarno
Classification)
- (54) Designation of article(s) or product(s)
covered by the industrial design or title of
the industrial design
- (55) Reproduction of the industrial design (e.g.,
drawing, photograph) and explanations
relating to the reproduction
- (57) Description of characteristic features of the
industrial design including indication of
colors
- (58) Date of recording of any kind of
amendment in the Register
- (62) Serial number(s) and, if available, filing
date(s) of application(s), registration(s) or
document(s) related by division
- (66) Serial number(s) of the application or the
registration of the design(s), which is(are) a
variant(s) of the present one
- (71) Name(s) and address(es) of the appli-
cant(s)
- (72) Name(s) of the creator(s) if known to be
such
- (73) Name(s) and address(es) of the owner(s)
- (74) Name(s) and address(es) of the
representative(s)

Domestic Codes for the Identification of Data

- (DL) Data concerning license
- (DP) Data concerning pawning

Internationalt vedtagne Numre til Identifikation af Data (INID)

Registreringsnummer
Registreringsdato/fornyelsesdato
Forventet registreringsperiode/fornyelsesperiode
Forventet udløbsdato for registrering/fornyelse

Ansøgningsnummer
Ansøgningsdato
Udstillingsnavn og -sted og dato for første udstil-
ling (udstillingsprioritetsoplysninger)

Indleveringsdato

Angivelse af i hvilken form designet er indleveret,
fx som en afbildning af designet eller som en
model heraf
Oplysninger om prioritet efter Pariserkonventionen

Dato for offentlig tilgængelighed

Bekendtgørelsesdato for ansøgningen

Offentliggørelse af registreringen

Udsættelsesdato
International klassifikation af design (klasser og
underklasser i Locarno Klassifikationen)

Vareangivelse/produktangivelse

Afbildninger af designet (fx tegninger, fotografier)
og forklaringer vedrørende afbildningerne

Beskrivelse af karakteristiske træk vedr. designet,
herunder angivelse af farver
Dato for tilførsel til registret

Nummer på hovedansøgning eller udskilt ansøg-
ning

Numre på beslægtede ansøgninger

Ansøgners navn og -adresse
Frembringers/designers navn og adresse
Indehavernavn og -adresse
Fuldmægtignavn og -adresse

Interne koder til identifikation af data

Licensoplysninger
Pantoplysninger
Oplysninger om konkurs