



PATENT- OG VAREMÆRKESTYRELSEN

Dansk Design- tidende

Indholdsfortegnelse

Designsager

Offentliggørelse af designregistreringer	134
Offentligt tilgængelige designansøgninger	145
Ændringer til design	146

Mønstersager

Fornyelse af mønsterregistreringer	148
Udslettelse af mønsterregistreringer	149
Andre meddelelser	150

Dansk Designtidende kan rekvireres som papirkopi for kr. 150 stk. på tlf. 43 50 85 35

Ansvarlig for redaktion: Keld Nymann Jensen
Udgives af Patent- og Varemærkestyrelsen, Helgeshøj Allé 81, 2630 Tåstrup, tlf. 43 50 80 00

ISSN 1601-7374

Design

Offentliggørelse af designregistreringer

Enhver kan anmode om hel- eller delvis udslettelse af en registrering (administrativ prøvning), jf. § 25 i designlov nr. 1259 af 20. december 2000. En model af designet kan ses i Patent- og Varemærkestyrelsen, hvis det er offentliggjort, at en model er indleveret til styrelsen. Det er anført, hvis et design er registreret i farve.

(11) DR 2006 00071
(21) DA 2006 00086

(54) En indretning til tyverisikring

(51)-Cl.10 05



(71) ANSØGER(E):
(22) ANSØGNINGSDATO:
(18) GYLDIG TIL:

K. S. Sikring v/Kurt Sørensen, Willemoesgade 70, 6700 Esbjerg, Danmark
2006-03-16
2011-03-16

(11) DR 2006 00072
(21) DA 2005 00278

(54) En taburet

(51)-Cl.06 01



(71) ANSØGER(E):
(74) FULDMÆGTIG:
(72) FREMBRINGER(E):
(22) ANSØGNINGSDATO:
(18) GYLDIG TIL:

Ortho Seating LLC, 914 North Kilbourn Avenue, Chicago IL 60651, USA
Martinus Nielsen ApS, Rungsted Havn 30, 2960 Rungsted Kyst, Danmark
Suriya Ramachandra, 914 North Kilbourn Ave., Chicago, IL 60651, USA ; Jack Lai, No 9-1, Lane 1, Pu-Ta Road, Ta-lien Village, Chung Jua Hsien, Taiwan
2005-09-30
2010-09-30

(11) DR 2006 00073
 (21) DA 2006 00093

(54) En parfumeflaske

(51)-Cl.09 01



(71) ANSØGER(E):
 (74) FULDMÆGTIG:
 (72) FREMBRINGER(E):
 (30) PRIORITET:
 (22) ANSØGNINGSDATO:
 (18) GYLDIG TIL:

GA Modefine S.A., Via Penata 4, CH-6850 Mendrisio, Schweiz
 Plougmann & Vingtoft A/S, Sundkrogsgade 9, 2100 København Ø, Danmark
 Giorgio Armani, Via Borgonuovo 21, Milano, Italien
 2005-09-29 CH 132203
 2006-03-22
 2011-03-22

(11) DR 2006 00074
(21) DA 2006 00092

(54) 1-2) Ornamenter

(51)-Cl.99 00



Løbenr. 1



Løbenr. 2

(71) ANSØGER(E):
(74) FULDMÆGTIG:
(72) FREMBRINGER(E):
(30) PRIORITET:
(22) ANSØGNINGSDATO:
(18) GYLDIG TIL:

GA Modeline S.A., Via Penata 4, CH-6850 Mendrisio, Schweiz
Plougmann & Vingtoft A/S, Sundkrogsgade 9, 2100 København Ø, Danmark
Giorgio Armani, Via Borgonuovo 21, Milano, Italien
2005-10-05 CH 132 299
2006-03-22
2011-03-22

(11) DR 2006 00075
(21) DA 2006 00021

(54) Et menukort

(51)-Cl.19 08



(71) ANSØGER(E):
(72) FREMBRINGER(E):
(22) ANSØGNINGSDATO:
(18) GYLDIG TIL:

Thomas Fallesen, c/o Christiansen, Gråbrødretorv 4, 2. tv., 1154 København K, Danmark
Thomas Fallesen, c/o Christiansen, Gråbrødretorv 4, 2. tv., 1154 København K, Danmark
2006-01-16
2016-01-16

(11) DR 2006 00076
(21) DA 2006 00099

(54) 1) Et håndsæt 2-3) trykknapparrangement

(51)-Cl.14 03

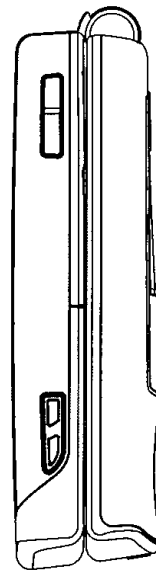
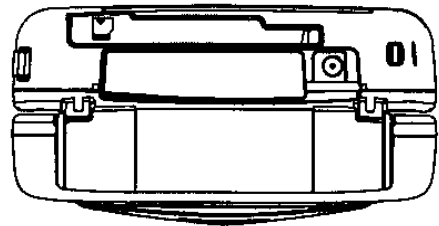
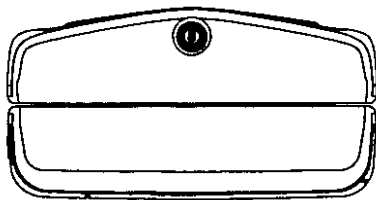
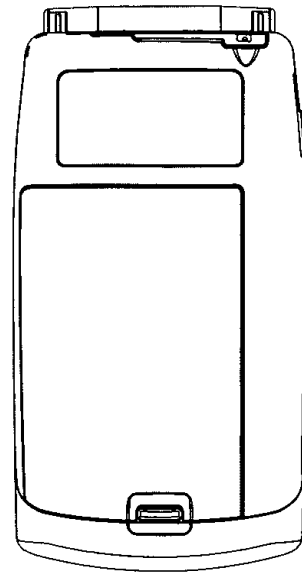
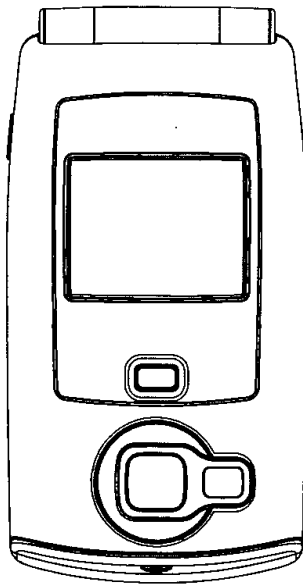

Løbenr. 1

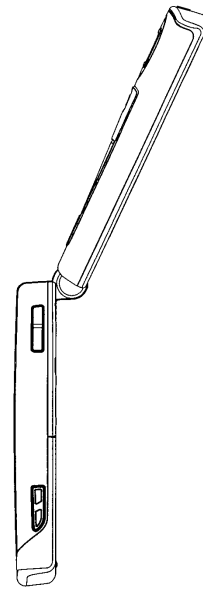
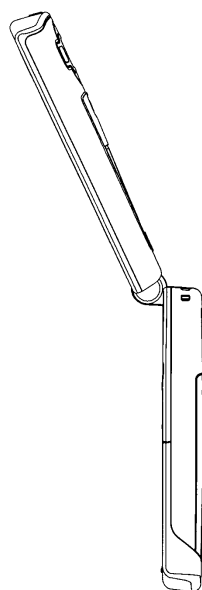
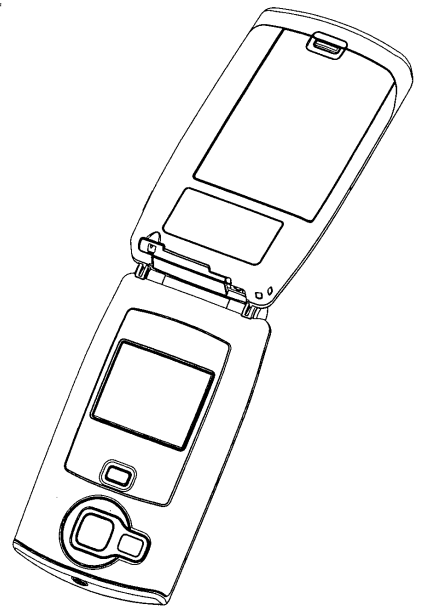
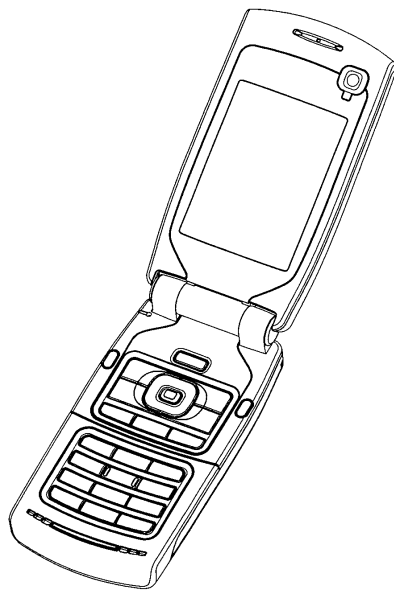
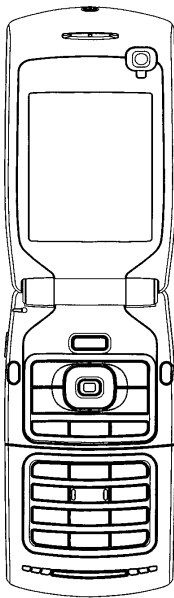
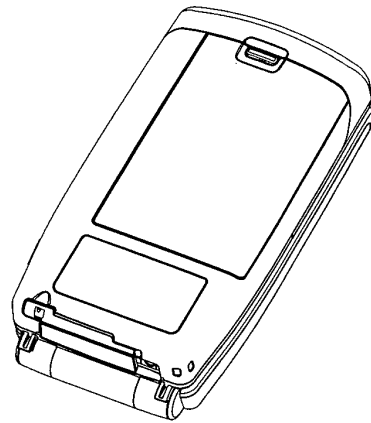
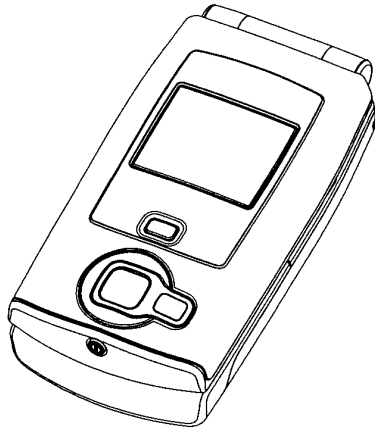

Løbenr. 1

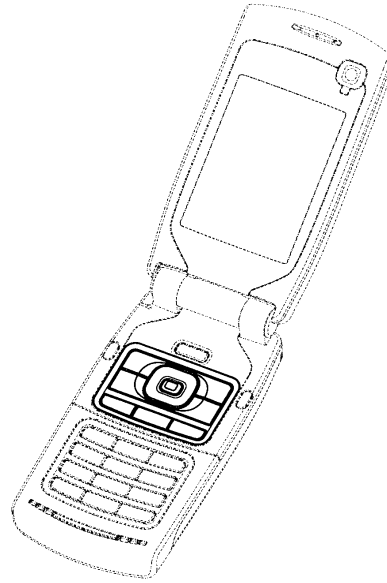
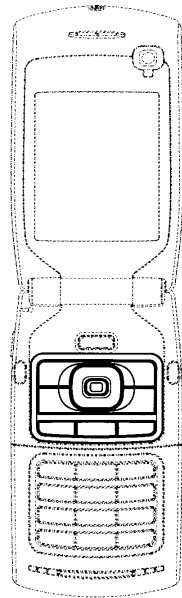

Løbenr. 2

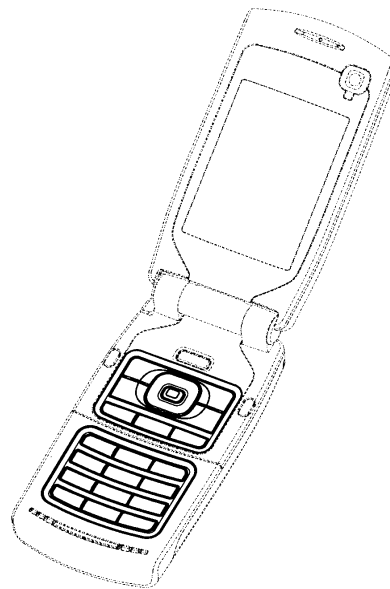
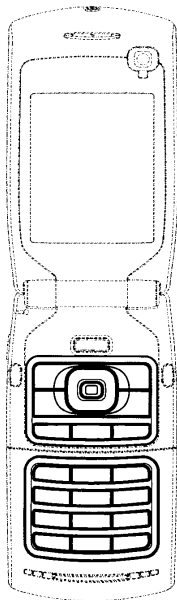

Løbenr. 3

(71) ANSØGER(E):
(74) FULDMÆGTIG:
(72) FREMBRINGER(E):

(30) PRIORITET:
(22) ANSØGNINGSDATO:
(18) GYLDIG TIL:

Nokia Corporation, Keilalahdentie 4, FI-02150 Espoo, Finland
Sandel, Løje & Wallberg, Frederiksgade 7, 1265 København K, Danmark
Jean-Marc Hering, Honkatie 4 B, F-24160 Salo, Finland ; Anthony Dalby, 30 Chandos Avenue, Ealing,
London W5 4ER, Storbritannien
2005-10-28 FI M20050169
2006-03-24
2011-03-24

(11) DR 2006 00077
(21) DA 2006 00100

(54) 1) Et håndsæt 2-5) trykknapparrangement

(51)-Cl.14 03

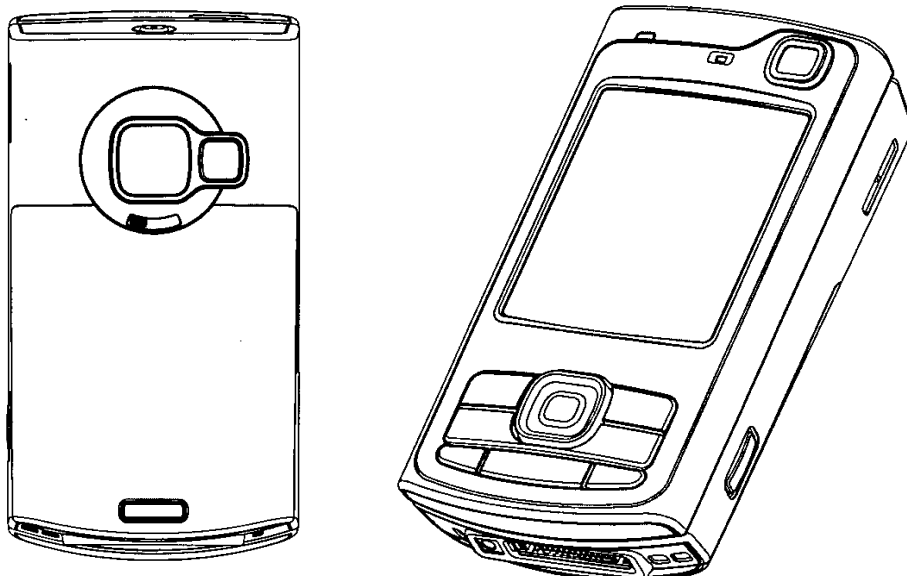
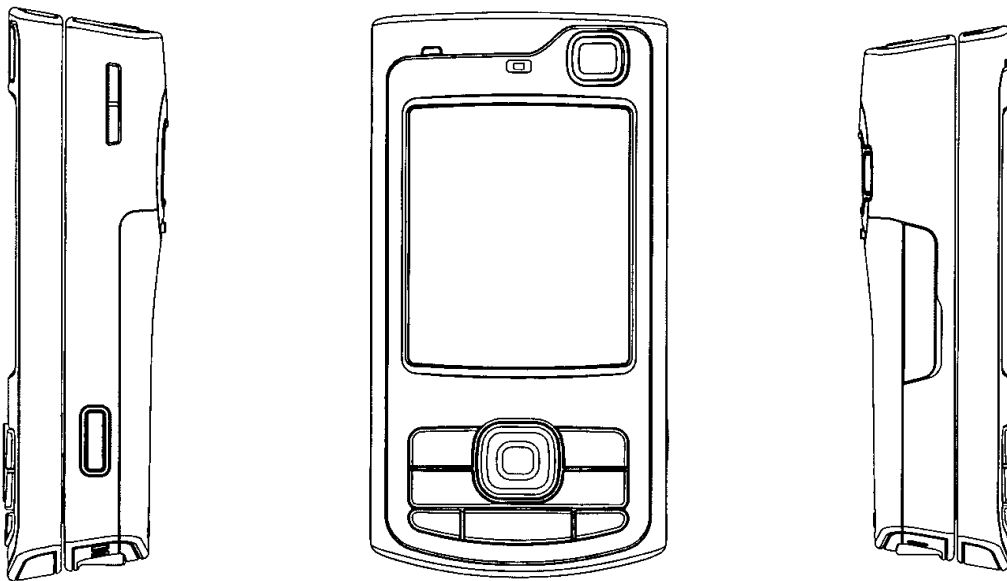
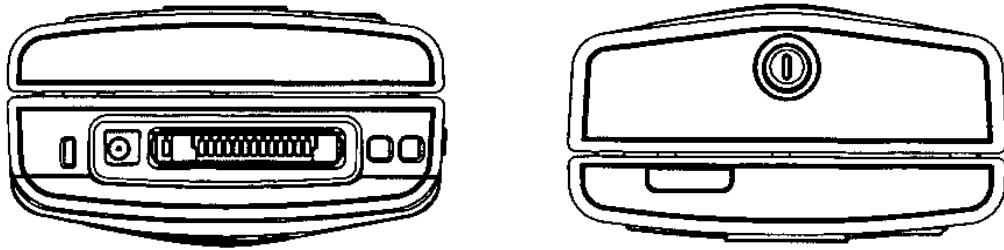

Løbenr. 1

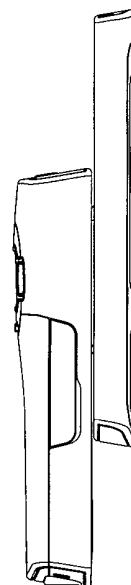
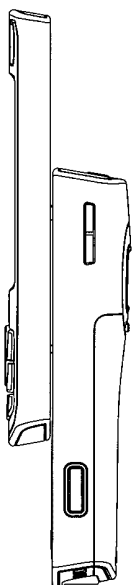
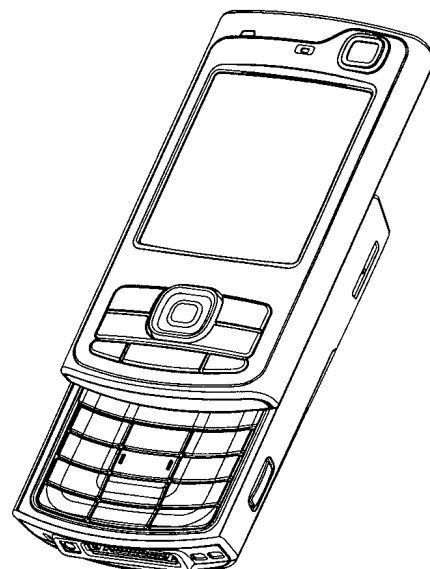
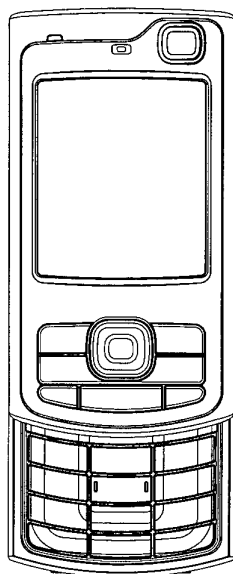
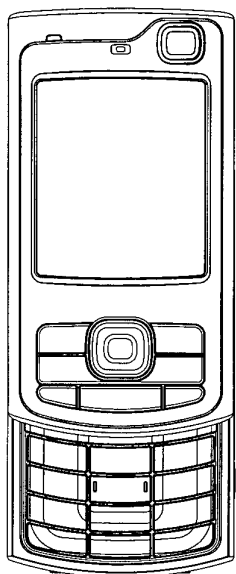
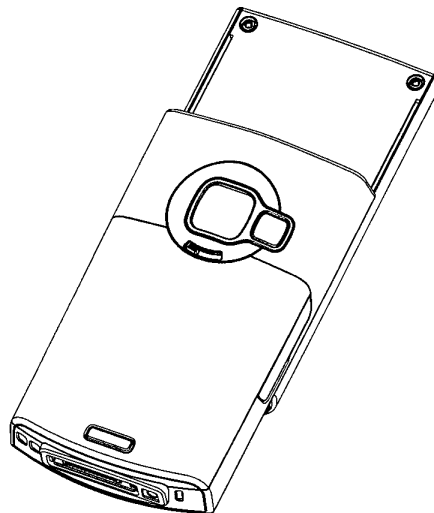
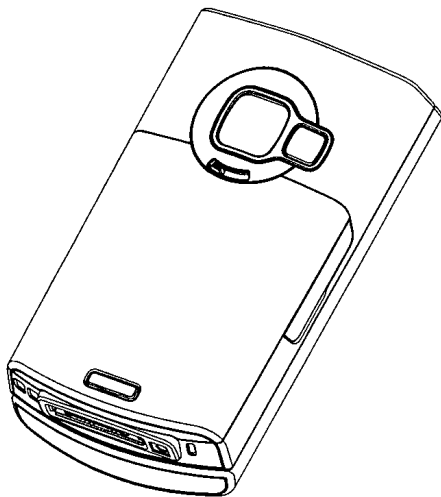

Løbenr. 1

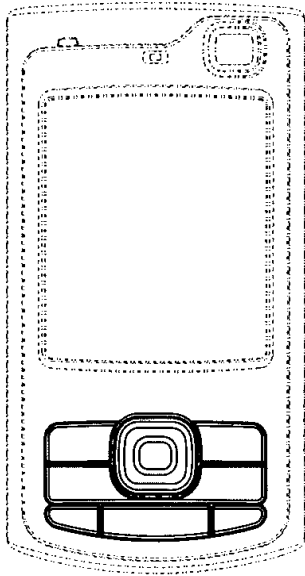

Løbenr. 2

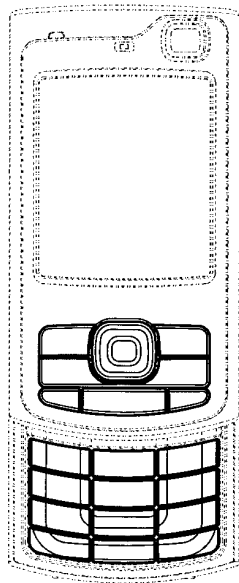
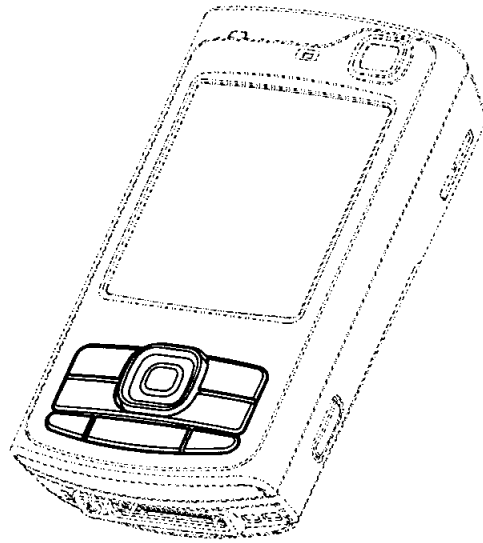

Løbenr. 3

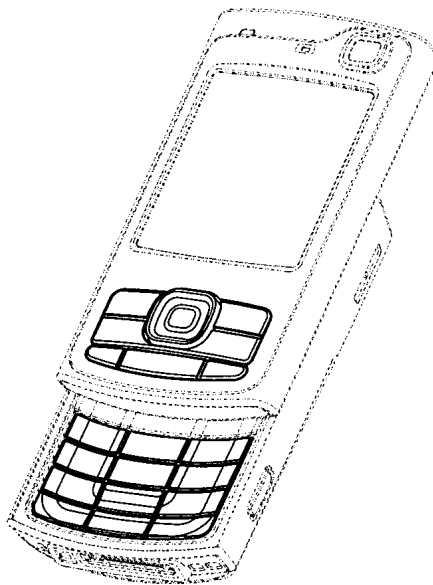

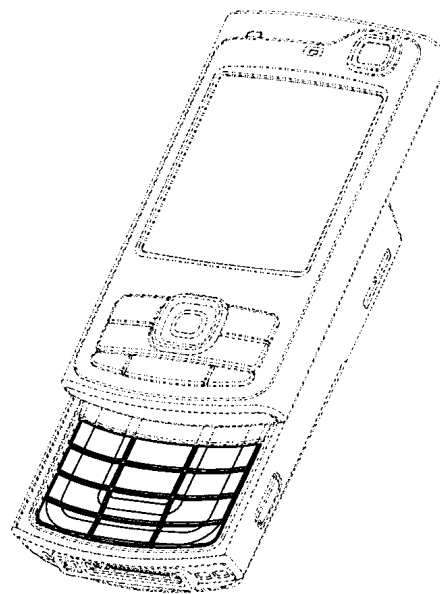
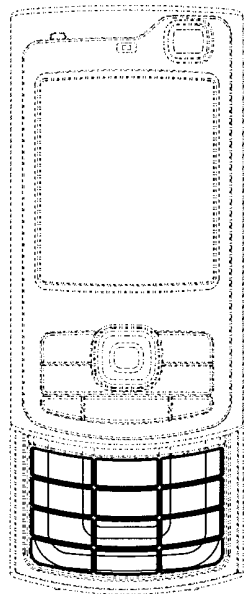

Løbenr. 4

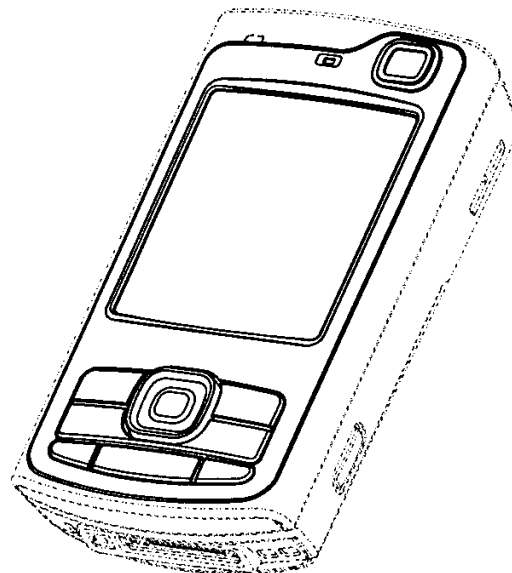
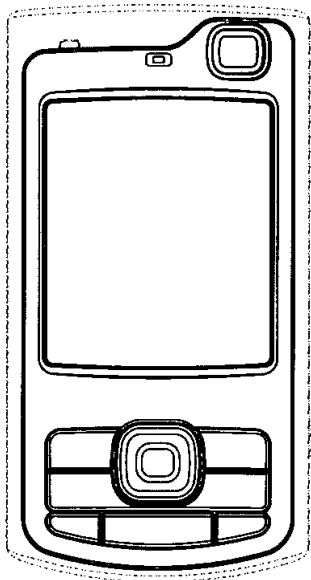

Løbenr. 5

(71) ANSØGER(E):
 (74) FULDMÆGTIG:
 (72) FREMBRINGER(E):
 (30) PRIORITET:
 (22) ANSØGNINGSDATO:
 (18) GYLDIG TIL:

Nokia Corporation, Keilalahdentie 4, FI-02150 Espoo, Finland
 Sandel, Løje & Wallberg, Frederiksgade 7, 1265 København K, Danmark
 Ingve Holmung, 68 Ormonde Court, Upper Richmond Road, London SW 15 6TP, Storbritannien ; Anthony Dalby, 30 Chandos Avenue, Ealing, London W5 4ER, Storbritannien
 2005-10-28 FI M20050168
 2006-03-24
 2011-03-24

Offentligt tilgængelige designansøgninger og -registreringer

Akterne i nedenstående ansøgninger eller registreringer er tilgængelige for enhver, jf. § 21, stk. 2, i designlov nr. 1259 af 20. december 2000.

Klasse 6

Møbler og andre boligudstørsartikler

(21) DA 2005 00278

(71) ANSØGER(E):

(22) ANSØGNINGSDATO:

(54) En taburet

Ortho Seating LLC, 914 North Kilbourn Avenue, Chicago IL 60651, USA

2005-09-30

Klasse 14

Udstyr til optagelse og gengivelse af data, telekommunikationsudstyr

(21) DA 2006 00090

(71) ANSØGER(E):

(30) PRIORITET:

(22) ANSØGNINGSDATO:

(54) Et håndsæt

Nokia Corporation, Keilalahdentie 4, FI-02150 Espoo, Finland

2005-10-06 US 29/239899

2006-03-20

(21) DA 2006 00095

(71) ANSØGER(E):

(30) PRIORITET:

(22) ANSØGNINGSDATO:

(54) 1) Et håndsæt 2) trykknapparrangement til håndsæt

Nokia Corporation, Keilalahdentie 4, FI-02150 Espoo, Finland

2005-10-03 FI M20050152

2006-03-22

(21) DA 2006 00110

(71) ANSØGER(E):

(30) PRIORITET:

(22) ANSØGNINGSDATO:

(54) 1) Et håndsæt 2) trykknappområde til håndsæt 3) håndsæt 4) frontdel af håndsæt 5) trykknapparrangement til håndsæt

Nokia Corporation, Keilalahdentie 4, FI-02150 Espoo, Finland

2005-10-07 US 29/240009;2005-10-07 US 29/240007

2006-04-06

Ændringer

Ændringer vedrørende retten til designet, indehaverens navn/firma og adresse, fuldmægtig m.v.

Overdragelser:

(11) DR 2005 00172

Til: (71) Ergo Flex Projekt v/Susanne Buhl, H.C. Ørsteds Vej 3 A, 3. tv, 1879 Frederiksberg C, Danmark

Mønster

Fornyelse af mønsterregistreringer

Fornyelse af registreringer foretaget i medfør af lov om mønstre nr. 218 af 27. maj 1970.

(11) Registreringsnummer	(18) Gyldig til
MR 1996 00755	20110308
MR 1997 00007	20110416
MR 2001 01114	20110426
MR 1997 00054	20110417
MR 1996 00988	20110514
MR 1996 00863	20110502
MR 2001 00720	20110330
MR 1996 00857	20110422
MR 1996 00858	20110422
MR 1997 00101	20110429
MR 2001 00896	20110108
MR 2002 00149	20110629
MR 2002 00148	20110629
MR 2001 00867	20110411
MR 1997 00099	20110418
MR 1997 00006	20110410
MR 1997 00140	20110424
MR 2001 01068	20110509
MR 1996 01040	20110415
MR 2001 00960	20110411
MR 2001 01020	20110501

Udslettelser af registreringer

Udslettelser af registreringer foretaget i medfør af lov om mønstre nr. 218 af 27. maj 1970.

(11)MR 1992 00268
(11)MR 1992 00113
(11)MR 1992 00275
(11)MR 1992 00117
(11)MR 1992 00119
(11)MR 1992 00348
(11)MR 1992 00349
(11)MR 1992 00351
(11)MR 1992 00353
(11)MR 1992 00128
(11)MR 1992 00280
(11)MR 1992 00130
(11)MR 1992 00281
(11)MR 1992 00238
(11)MR 1992 00239
(11)MR 1992 00240
(11)MR 1992 00241
(11)MR 1992 00288
(11)MR 1992 00289
(11)MR 1992 00497
(11)MR 1995 00948
(11)MR 1996 00288
(11)MR 1996 00158
(11)MR 1996 00289
(11)MR 1996 00609
(11)MR 1996 00228
(11)MR 1996 00166
(11)MR 1996 00362
(11)MR 1996 00229
(11)MR 1996 00230
(11)MR 1996 00321
(11)MR 1996 00525
(11)MR 1996 00644
(11)MR 1996 00645
(11)MR 1996 00232
(11)MR 1996 00600
(11)MR 2001 00227
(11)MR 2000 01366
(11)MR 2001 00208
(11)MR 2000 01417
(11)MR 2000 01418
(11)MR 2000 01419
(11)MR 2000 01420
(11)MR 2001 01078
(11)MR 2001 00244
(11)MR 2001 00229
(11)MR 2001 00090
(11)MR 2001 00091
(11)MR 2001 00180
(11)MR 2001 00245
(11)MR 2000 01421
(11)MR 2000 01422
(11)MR 2001 00785
(11)MR 2001 00786
(11)MR 2001 00787
(11)MR 2001 00247
(11)MR 2001 00663
(11)MR 2001 00559
(11)MR 2001 00560
(11)MR 2001 00026
(11)MR 2001 00027
(11)MR 2001 00028
(11)MR 2001 00029
(11)MR 2001 00030
(11)MR 2001 00562
(11)MR 2001 00031
(11)MR 2001 00670
(11)MR 2001 00528
(11)MR 2001 00643
(11)MR 2002 00281

Andre meddelelser

Vi fortsætter med to postkasser

Kundehenvendelser har gjort, at vi foreløbig har udskudt beslutningen om at lukke den dobbelte postkasse og kun have en brevsprække. Det betyder, at man fortsat kan indlevere ansøgninger pr. brev som man hele tiden har gjort og få tildelt prioritet fra indleveringsdagen. Der kan også fortsat betales pr. check indleveret i postkassen.

WIPO Standard 80

INID-koder

Internationally agreed Numbers for the Identification of (bibliographic) data (INID)

- (11) Serial number of the registration
- (15) Date of the registration/Date of the renewal
- (17) Expected duration of the registration/
renewal
- (18) Expected expiration date of the registration/
renewal
- (21) Serial number of the application
- (22) Date of filing of the application
- (23) Name and place of exhibition, and date on
which the industrial design was first
exhibited there (Exhibition priority date)
- (24) Date from which the industrial design right
has effect
- (29) Indication of the form in which the industrial
design is filed, e.g. as a reproduction of the
industrial design or as a specimen thereof
- (30) Data relating to priority under the Paris
Convention
- (43) Date of publication of the industrial design
before examination
- (44) Date of publication of the industrial design
after examination but before registration
- (45) Date of publication of the registered
industrial design
- (46) Date of expiration of deferment
- (51) International Classification for Industrial
Designs (class and subclass of the Locarno
Classification)
- (54) Designation of article(s) or product(s)
covered by the industrial design or title of
the industrial design
- (55) Reproduction of the industrial design (e.g.,
drawing, photograph) and explanations
relating to the reproduction
- (57) Description of characteristic features of the
industrial design including indication of
colors
- (58) Date of recording of any kind of
amendment in the Register
- (62) Serial number(s) and, if available, filing
date(s) of application(s), registration(s) or
document(s) related by division
- (66) Serial number(s) of the application or the
registration of the design(s), which is(are) a
variant(s) of the present one
- (71) Name(s) and address(es) of the appli-
cant(s)
- (72) Name(s) of the creator(s) if known to be
such
- (73) Name(s) and address(es) of the owner(s)
- (74) Name(s) and address(es) of the
representative(s)

Domestic Codes for the Identification of Data

- (DL) Data concerning license
- (DP) Data concerning pawning

Internationalt vedtagne Numre til Identifikation af Data (INID)

Registreringsnummer
 Registreringsdato/fornyelsesdato
 Forventet registreringsperiode/fornyelsesperiode
 Forventet udløbsdato for registrering/fornyelse

Ansøgningsnummer
 Ansøgningsdato
 Udstillingsnavn og -sted og dato for første udstil-
 ling (udstillingsprioritetsoplysninger)

Indleveringsdato

Angivelse af i hvilken form designet er indleveret,
 fx som en afbildning af designet eller som en
 model heraf
 Oplysninger om prioritet efter Pariserkonventionen

Dato for offentlig tilgængelighed

Bekendtgørelsesdato for ansøgningen

Offentliggørelse af registreringen

Udsættelsesdato
 International klassifikation af design (klasser og
 underklasser i Locarno Klassifikationen)

Vareangivelse/produktangivelse

Afbildninger af designet (fx tegninger, fotografier)
 og forklaringer vedrørende afbildningerne

Beskrivelse af karakteristiske træk vedr. designet,
 herunder angivelse af farver
 Dato for tilførsel til registret

Nummer på hovedansøgning eller udskilt ansøg-
 ning

Numre på beslægtede ansøgninger

Ansøgners navn og -adresse
 Frembringers/designers navn og adresse
 Indehaverens navn og -adresse
 Fuldmægtignavn og -adresse

Interne koder til identifikation af data

Licensoplysninger
 Pantoplysninger
 Oplysninger om konkurs