



PATENT- OG VAREMÆRKESTYRELSEN

Dansk Design- tidende

Indholdsfortegnelse

Designsager

Offentliggørelse af designregistreringer	44
Offentligt tilgængelige designansøgninger	55
Udslettelse af designregistreringer	56

Mønstersager

Ændringer til mønstre	58
Fornyelse af mønsterregistreringer	59
Udslettelse af mønsterregistreringer	60

Dansk Designtidende kan rekvireres som papirkopi for kr. 150 stk. på tlf. 43 50 85 35

Ansvarlig for redaktion: Keld Nymann Jensen
Udgives af Patent- og Varemærkestyrelsen, Helgeshøj Allé 81, 2630 Tåstrup, tlf. 43 50 80 00

ISSN 1601-7374

Design

Offentliggørelse af designregistreringer

Enhver kan anmode om hel- eller delvis udslettelse af en registrering (administrativ prøvning), jf. § 25 i designlov nr. 1259 af 20. december 2000. En model af designet kan ses i Patent- og Varemærkestyrelsen, hvis det er offentliggjort, at en model er indleveret til styrelsen. Det er anført, hvis et design er registreret i farve.

(11) DR 2006 00008
(21) DA 2005 00200

(54) 1-2) Dekanteringskaraffer

(51)-Cl.07 01

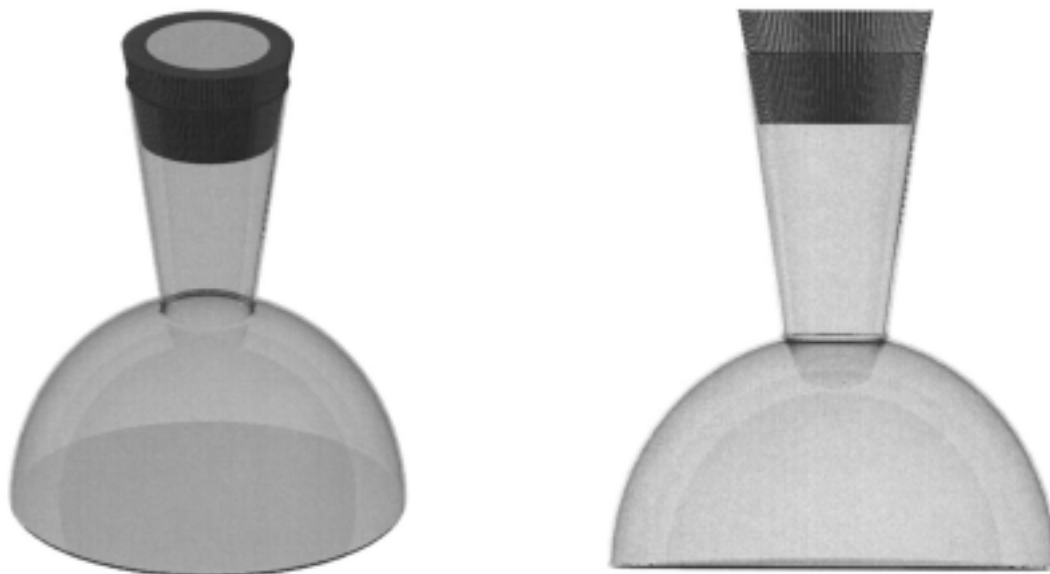

Løbenr. 1

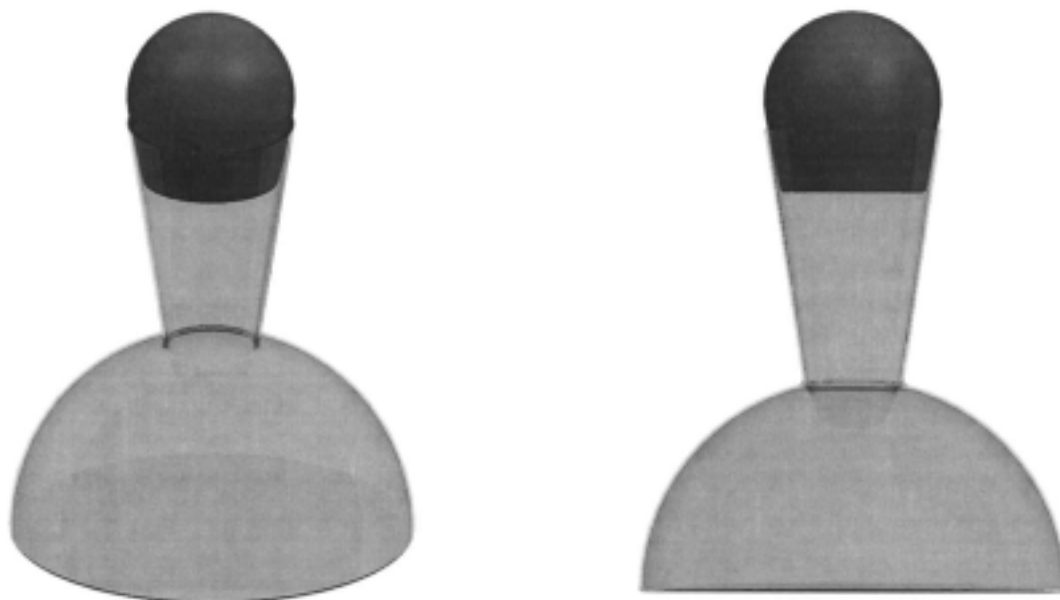

Løbenr. 2

(71) ANSØGER(E):
(74) FULDMÆGTIG:
(22) ANSØGNINGSDATO:
(18) GYLDIG TIL:

Pi-Design AG, Kantonsstrasse 100, CH-6234 Triengen, Schweiz
Gorrissen Federspiel Kierkegaard, H.C. Andersens Boulevard 12, 1553 København V, Danmark
2005-07-08
2010-07-08

(11) DR 2006 00009
(21) DA 2005 00204

(54) En isspand

(51)-Cl.07 01

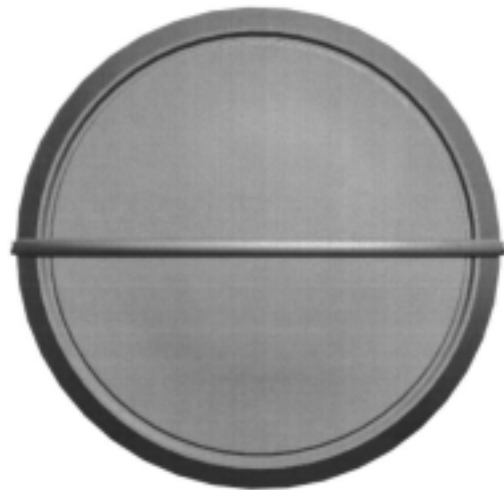

(71) ANSØGER(E):
(74) FULDMÆGTIG:
(22) ANSØGNINGSDATO:
(18) GYLDIG TIL:

Pi-Design AG, Kantonsstrasse 100, CH-6234 Triengen, Schweiz
Gorrissen Federspiel Kierkegaard, H.C. Andersens Boulevard 12, 1553 København V, Danmark
2005-07-14
2010-07-14

(11) DR 2006 00010
(21) DA 2005 00206

(54) Et opbevaringsglas

(51)-Cl.07 01



(71) ANSØGER(E):
(74) FULDMÆGTIG:
(22) ANSØGNINGSDATO:
(18) GYLDIG TIL:

Pi-Design AG, Kantonsstrasse 100, CH-6234 Triengen, Schweiz
Gorrissen Federspiel Kierkegaard, H.C. Andersens Boulevard 12, 1553 København V, Danmark
2005-07-14
2010-07-14

(11) DR 2006 00011
(21) DA 2005 00208

(54) En hvidløgspresse

(51)-Cl.07 04

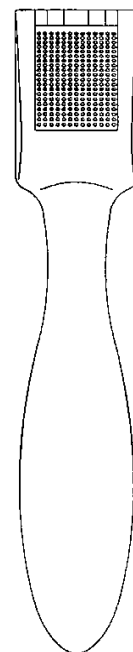
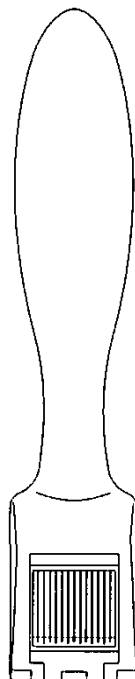
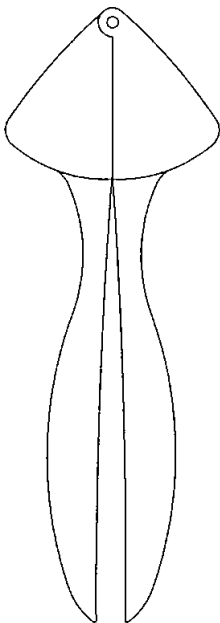
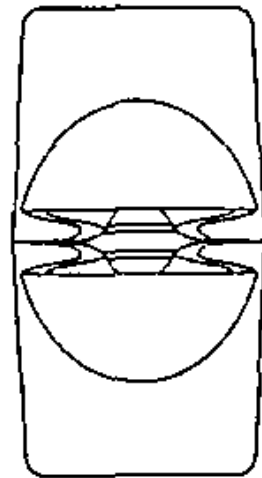
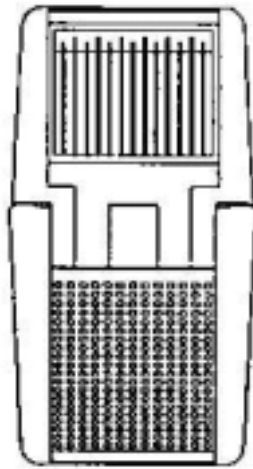

(71) ANSØGER(E):
(74) FULDMÆGTIG:
(22) ANSØGNINGSDATO:
(18) GYLDIG TIL:

Pi-Design AG, Kantonsstrasse 100, CH-6234 Triengen, Schweiz
Gorrissen Federspiel Kierkegaard, H.C. Andersens Boulevard 12, 1553 København V, Danmark
2005-07-15
2010-07-15

(11) DR 2006 00012
 (21) DA 2005 00290

(54) 1) En spilleplade til undervisningsbrug 2) kort til spilleplade (51)-CI.19 07;21 01

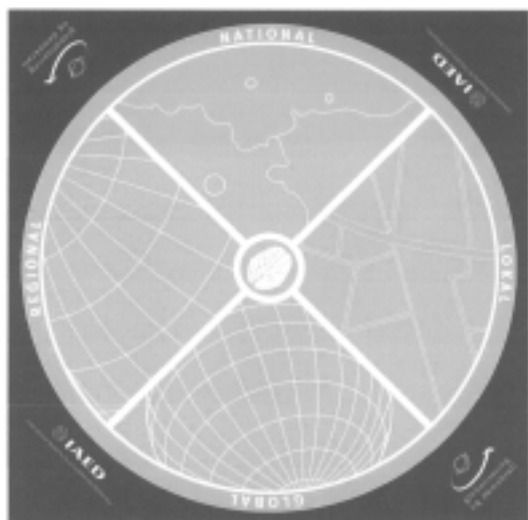

Løbenr. 1



Løbenr. 2

(71) ANSØGER(E):
 (22) ANSØGNINGSDATO:
 (18) GYLDIG TIL:

Internationale Akademi for Uddannelse og Demokrati, Vestergade 18 E, 1456 København K, Danmark
 2005-10-12
 2010-10-12

(11) DR 2006 00013
 (21) DA 2005 00282

(54) En foderkrybbe

(51)-CI.30 03



(71) ANSØGER(E):
 (22) ANSØGNINGSDATO:
 (18) GYLDIG TIL:

Polysan A/S, Industrivej 17, 5672 Broby, Danmark
 2005-10-04
 2010-10-04

(11) DR 2006 00014
(21) DA 2006 00003

(54) 1-2) Køkkenmoduler

(51)-Cl.06 04;23 02



Løbenr. 1



Detail afbildning

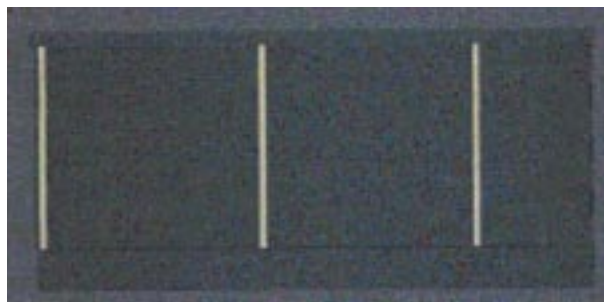

Løbenr. 2

(71) ANSØGER(E):
(22) ANSØGNINGSDATO:
(18) GYLDIG TIL:
(57) BEMÆRKNINGER

Tvis/Modulia A/S, Skautrupvej 16, 7500 Holstebro, Danmark
2006-01-05
2031-01-05
Farver

(11) DR 2006 00015
(21) DA 2005 00317

(54) En døråbner

(51)-Cl.08 07

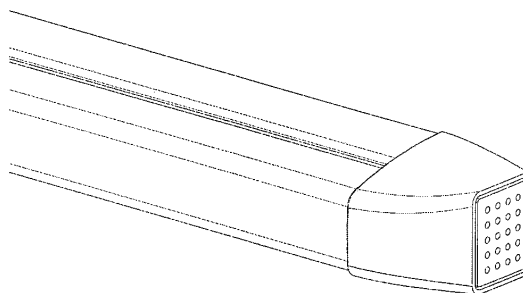
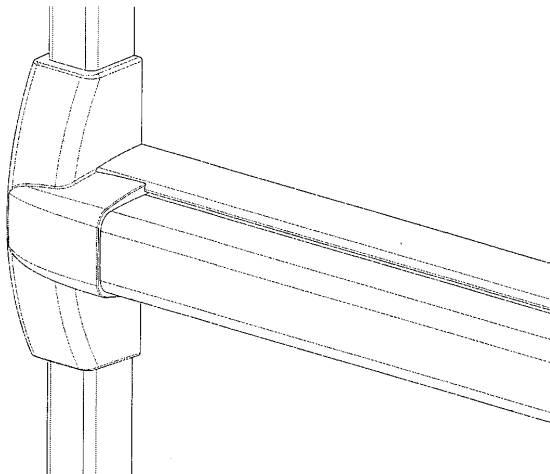
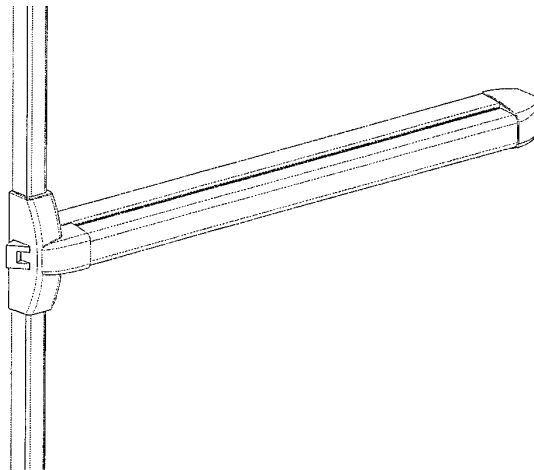

(71) ANSØGER(E):
(74) FULDMÆGTIG:
(72) FREMBRINGER(E):
(30) PRIORITET:
(22) ANSØGNINGSDATO:
(18) GYLDIG TIL:

DORMA GmbH + Co. KG, Breckenfelder Strasse 42-48, D-58256 Ennepetal, Tyskland
Patrade A/S, Fredens Torv 3 A, 8000 Århus C, Danmark
Georg Kaluza, Emil-Schniewind-Strasse 10, D-42553 Velbert, Tyskland
2005-05-06 DE 4 05 02 494.0
2005-11-04
2010-11-04

(11) DR 2006 00016
(21) DA 2005 00209

(54) 1) En postkasse 2) del dertil

(51)-Cl.99 00



Løbenr. 1

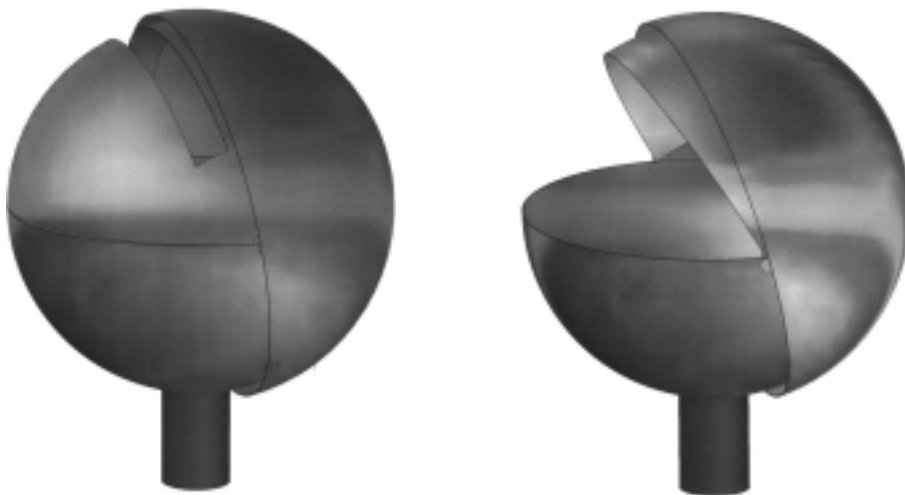

Løbenr. 2

(71) ANSØGER(E):
(72) FREMBRINGER(E):
(22) ANSØGNINGSDATO:
(18) GYLDIG TIL:

Bent Holm Petersen, Jagtvej 105, 8450 Hammel, Danmark
Bent Holm Petersen, Jagtvej 105, 8450 Hammel, Danmark
2005-07-19
2010-07-19

(11) DR 2006 00017
(21) DA 2005 00211

(54) En tepotte

(51)-Cl.07 01

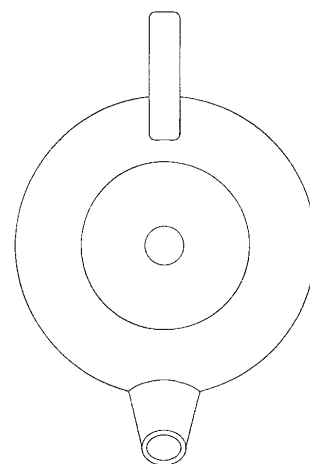
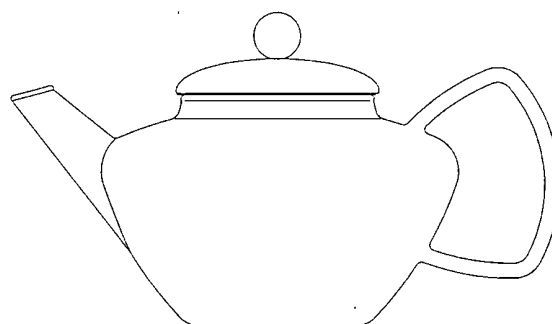
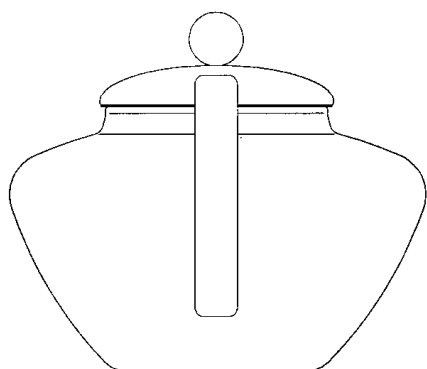
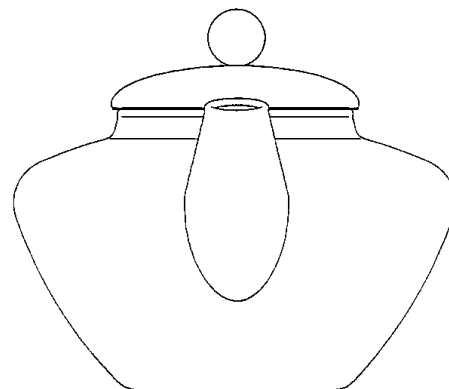
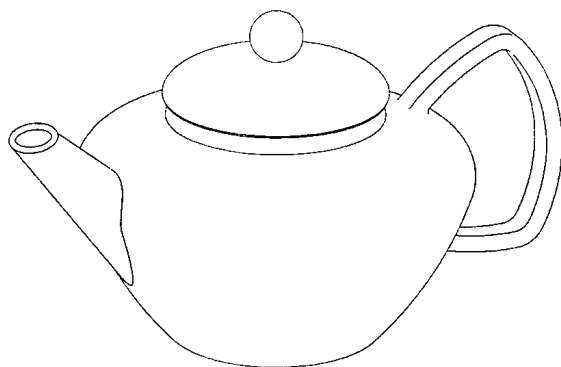

(71) ANSØGER(E):
(74) FULDMÆGTIG:
(22) ANSØGNINGSDATO:
(18) GYLDIG TIL:

Pi-Design AG, Kantonsstrasse 100, CH-6234 Triengen, Schweiz
Gorrissen Federspiel Kierkegaard, H.C. Andersens Boulevard 12, 1553 København V, Danmark
2005-07-20
2010-07-20

(11) DR 2006 00018
(21) DA 2005 00215

(54) En tepotte

(51)-Cl.07 01

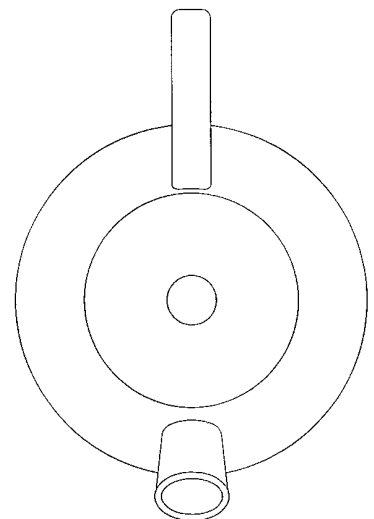
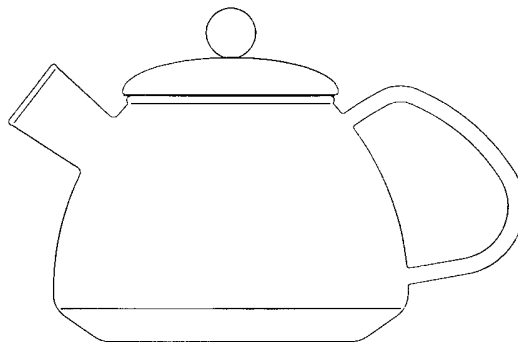
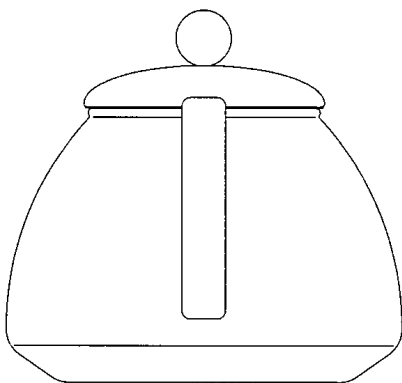
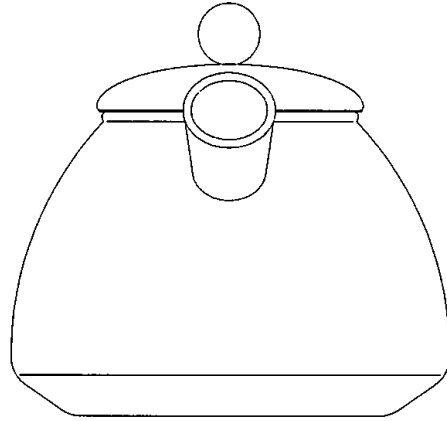
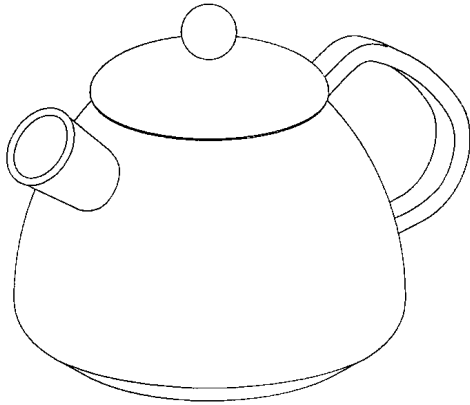

(71) ANSØGER(E):
(74) FULDMÆGTIG:
(22) ANSØGNINGSDATO:
(18) GYLDIG TIL:

Pi-Design AG, Kantonsstrasse 100, CH-6234 Triengen, Schweiz
Gorrissen Federspiel Kierkegaard, H.C. Andersens Boulevard 12, 1553 København V, Danmark
2005-07-22
2010-07-22

(11) DR 2006 00019
(21) DA 2005 00320

(54) 1-2) Vantskruer

(51)-Cl.08 08

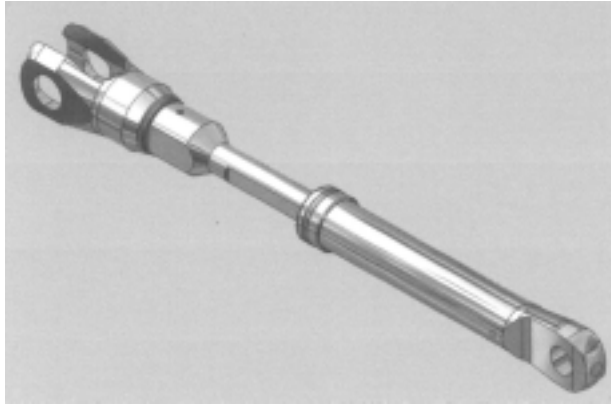

Løbenr. 1

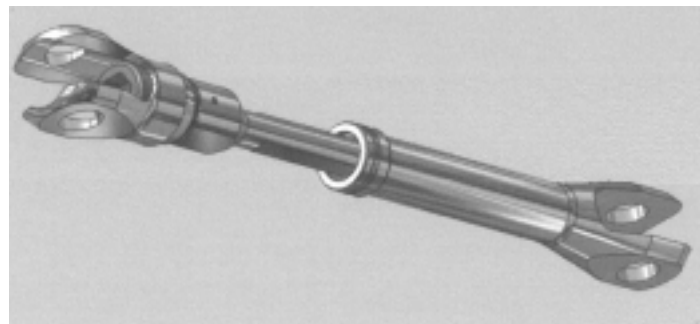
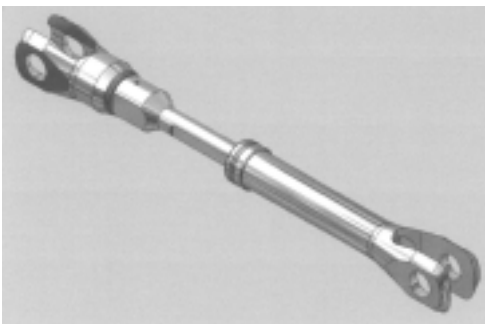

Løbenr. 2

(71) ANSØGER(E):
(22) ANSØGNINGSDATO:
(18) GYLDIG TIL:

BSI A/S, Fjordagervej 34-36, 6100 Haderslev, Danmark
2005-11-08
2010-11-08

Offentligt tilgængelige designansøgninger og -registreringer

Akterne i nedenstående ansøgninger eller registreringer er tilgængelige for enhver, jf. § 21, stk. 2, i designlov nr. 1259 af 20. december 2000.

Klasse 7

Husholdningsartikler (ikke indeholdt i andre klasser)

(21) DA 2005 00204
(71) ANSØGER(E):
(22) ANSØGNINGSDATO:

(54) En isspand
Pi-Design AG, Kantonsstrasse 100, CH-6234 Triengen, Schweiz
2005-07-14

(21) DA 2005 00206
(71) ANSØGER(E):
(22) ANSØGNINGSDATO:

(54) Et opbevaringsglas
Pi-Design AG, Kantonsstrasse 100, CH-6234 Triengen, Schweiz
2005-07-14

(21) DA 2005 00208
(71) ANSØGER(E):
(22) ANSØGNINGSDATO:

(54) En hvidløgspresse
Pi-Design AG, Kantonsstrasse 100, CH-6234 Triengen, Schweiz
2005-07-15

(21) DA 2005 00211
(71) ANSØGER(E):
(22) ANSØGNINGSDATO:

(54) En tepotte
Pi-Design AG, Kantonsstrasse 100, CH-6234 Triengen, Schweiz
2005-07-20

(21) DA 2005 00215
(71) ANSØGER(E):
(22) ANSØGNINGSDATO:

(54) En tepotte
Pi-Design AG, Kantonsstrasse 100, CH-6234 Triengen, Schweiz
2005-07-22

Klasse 8

Værktøj og isenkramvarer

(21) DA 2006 00007
(71) ANSØGER(E):
(30) PRIORITET:
(22) ANSØGNINGSDATO:

(54) Del af dørbøner
DORMA GmbH + Co. KG, Breckenfelder Strasse 42-48, D-58256 Ennepetal, Tyskland
2005-07-23 DE 405 03 897.6
2006-01-10

Klasse 99

Diverse

(21) DA 2005 00209
(71) ANSØGER(E):
(22) ANSØGNINGSDATO:

(54) 1) En postkasse 2) del dertil
Bent Holm Petersen, Jagtvej 105, 8450 Hammel, Danmark
2005-07-19

Udslettede registreringer

Udslettede registreringer foretaget i medfør af designlov nr. 1259 af 20. december 2000.

(11) DR 2005 00059

Mønster

Ændringer

Ændringer vedrørende retten til mønstret, mønsterhavers navn, bopæl, fulm. m.v.

Overdragelser:

(11) MR 1995 00416

Til: (71) Cemex Trademarks Worldwide, Ltd, Aarstrasse 98, 3005 Bern, Schweiz

Ændring af fuldmægtigoplysninger:

(11) MR 2001 00550

Til: (74) Awapatent AB, Box 5117 , SE-200 71 Malmø, Sverige

Fornyelse af mønsterregistreringer

Fornyelse af registreringer foretaget i medfør af lov om mønstre nr. 218 af 27. maj 1970.

(11) Registreringsnummer	(18) Gyldig til
MR 1996 00946	20110209
MR 2001 00993	20110202
MR 2001 00775	20110209
MR 2001 00527	20110213
MR 2001 00628	20110227
MR 2002 00282	20110321
MR 2001 00414	20110105
MR 1997 00136	20110321
MR 1997 00137	20110321
MR 2001 00602	20110111
MR 2001 00603	20110111
MR 2001 01019	20110411
MR 1996 00519	20101221
MR 1996 00546	20101221
MR 2001 01164	20110216
MR 2001 00706	20110131
MR 2001 00705	20110131
MR 2001 00704	20110131
MR 2001 00703	20110131
MR 2001 00421	20110124
MR 2001 00422	20110124
MR 2001 00423	20110124
MR 2001 00419	20110119
MR 1996 00567	20110115
MR 1996 00564	20110115
MR 1996 01139	20110116
MR 2001 00550	20110213
MR 2001 01167	20110403
MR 2001 01182	20110406
MR 2001 01180	20110406
MR 2001 00953	20110405
MR 2001 00682	20110117
MR 1996 01143	20110119
MR 2001 00545	20110201
MR 2001 00625	20110213
MR 1996 00725	20110215
MR 1996 00726	20110215
MR 2001 00546	20110201
MR 2001 00573	20110115
MR 2001 00574	20110115
MR 2001 00932	20110212
MR 1997 00106	20110506
MR 2001 00623	20110122
MR 1996 00736	20110221
MR 1996 00737	20110221
MR 1996 00738	20110221
MR 1996 00739	20110221
MR 1996 00740	20110221
MR 1996 00741	20110221
MR 1997 00106	20110506

Udslettelser af registreringer

Udslettelser af registreringer foretaget i medfør af lov om mønstre nr. 218 af 27. maj 1970.

(11)MR 1991 01550
(11)MR 1991 01343
(11)MR 1991 01344
(11)MR 1992 00187
(11)MR 1991 01347
(11)MR 1991 01553
(11)MR 1991 01461
(11)MR 1991 01554
(11)MR 1991 01165
(11)MR 1991 01166
(11)MR 1991 01167
(11)MR 1991 01168
(11)MR 1991 01169
(11)MR 1991 01170
(11)MR 1992 00191
(11)MR 1992 00077
(11)MR 1992 00192
(11)MR 1992 00487
(11)MR 1991 01560
(11)MR 1992 00807
(11)MR 1992 00080
(11)MR 1996 00915
(11)MR 1996 00916
(11)MR 1997 00095
(11)MR 2000 01265
(11)MR 2000 01329
(11)MR 2001 00470

WIPO Standard 80

INID-koder

Internationally agreed Numbers for the Identification of (bibliographic) data (INID)

- (11) Serial number of the registration
- (15) Date of the registration/Date of the renewal
- (17) Expected duration of the registration/
renewal
- (18) Expected expiration date of the registration/
renewal
- (21) Serial number of the application
- (22) Date of filing of the application
- (23) Name and place of exhibition, and date on
which the industrial design was first
exhibited there (Exhibition priority date)
- (24) Date from which the industrial design right
has effect
- (29) Indication of the form in which the industrial
design is filed, e.g. as a reproduction of the
industrial design or as a specimen thereof
- (30) Data relating to priority under the Paris
Convention
- (43) Date of publication of the industrial design
before examination
- (44) Date of publication of the industrial design
after examination but before registration
- (45) Date of publication of the registered
industrial design
- (46) Date of expiration of deferment
- (51) International Classification for Industrial
Designs (class and subclass of the Locarno
Classification)
- (54) Designation of article(s) or product(s)
covered by the industrial design or title of
the industrial design
- (55) Reproduction of the industrial design (e.g.,
drawing, photograph) and explanations
relating to the reproduction
- (57) Description of characteristic features of the
industrial design including indication of
colors
- (58) Date of recording of any kind of
amendment in the Register
- (62) Serial number(s) and, if available, filing
date(s) of application(s), registration(s) or
document(s) related by division
- (66) Serial number(s) of the application or the
registration of the design(s), which is(are) a
variant(s) of the present one
- (71) Name(s) and address(es) of the appli-
cant(s)
- (72) Name(s) of the creator(s) if known to be
such
- (73) Name(s) and address(es) of the owner(s)
- (74) Name(s) and address(es) of the
representative(s)

Domestic Codes for the Identification of Data

- (DL) Data concerning license
- (DP) Data concerning pawning

Internationalt vedtagne Numre til Identifikation af Data (INID)

Registreringsnummer
Registreringsdato/fornyelsesdato
Forventet registreringsperiode/fornyelsesperiode
Forventet udløbsdato for registrering/fornyelse

Ansøgningsnummer
Ansøgningsdato
Udstillingsnavn og -sted og dato for første udstil-
ling (udstillingsprioritetsoplysninger)

Indleveringsdato

Angivelse af i hvilken form designet er indleveret,
fx som en afbildning af designet eller som en
model heraf
Oplysninger om prioritet efter Pariserkonventionen

Dato for offentlig tilgængelighed

Bekendtgørelsesdato for ansøgningen

Offentliggørelse af registreringen

Udsættelsesdato
International klassifikation af design (klasser og
underklasser i Locarno Klassifikationen)

Vareangivelse/produktangivelse

Afbildninger af designet (fx tegninger, fotografier)
og forklaringer vedrørende afbildningerne

Beskrivelse af karakteristiske træk vedr. designet,
herunder angivelse af farver
Dato for tilførelse til registret

Nummer på hovedansøgning eller udskilt ansøg-
ning

Numre på beslægtede ansøgninger

Ansøgners navn og -adresse
Frembringers/designers navn og adresse
Indehavernavn og -adresse
Fuldmægtignavn og -adresse

Interne koder til identifikation af data

Licensoplysninger
Pantoplysninger
Oplysninger om konkurs