



PATENT- OG VAREMÆRKESTYRELSEN

Dansk Design- tidende

Indholdsfortegnelse

Designsager

Offentliggørelse af designregistreringer	28
Offentligt tilgængelige designansøgninger	38

Mønstersager

Ændringer til mønstre	40
Fornyelse af mønsterregistreringer	41

Dansk Designtidende kan rekvireres som papirkopi for kr. 150 stk. på tlf. 43 50 85 35

Ansvarlig for redaktion: Keld Nymann Jensen
Udgives af Patent- og Varemærkestyrelsen, Helgeshøj Allé 81, 2630 Tåstrup, tlf. 43 50 80 00

ISSN 1601-7374

Design

Offentliggørelse af designregistreringer

Enhver kan anmode om hel- eller delvis udslettelse af en registrering (administrativ prøvning), jf. § 25 i designlov nr. 1259 af 20. december 2000.
En model af designet kan ses i Patent- og Varemærkestyrelsen, hvis det er offentliggjort, at en model er indleveret til styrelsen.
Det er anført, hvis et design er registreret i farve.

(11) DR 2005 00311
(21) DA 2005 00310

(54) Et transportredskab til pallesystem

(51)-Cl.12 05



(71) ANSØGER(E):
(72) FREMBRINGER(E):
(22) ANSØGNINGSDATO:
(18) GYLDIG TIL:

Bent Villy Petersen, c/o Vordingborg Maskincenter, Langedvej 1, 4760 Vordingborg, Danmark
Bent Villy Petersen, c/o Vordingborg Maskincenter, Langedvej 1, 4760 Vordingborg, Danmark
2005-10-27
2010-10-27

(11) DR 2005 00312
(21) DA 2005 00184

(54) En mobiltelefon

(51)-Cl.14 03

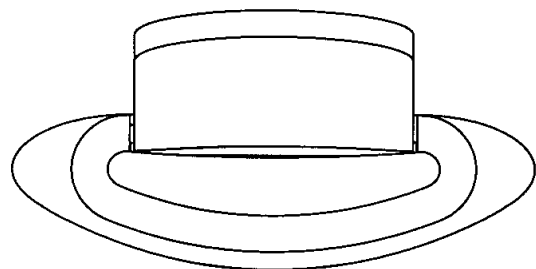
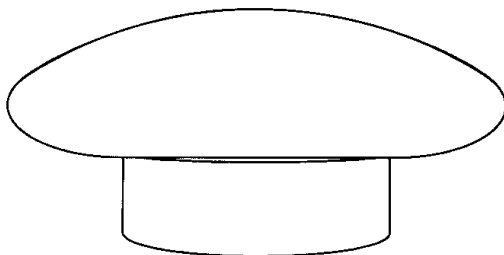
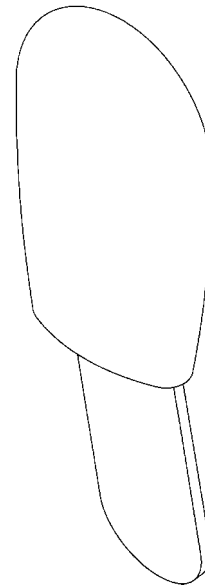
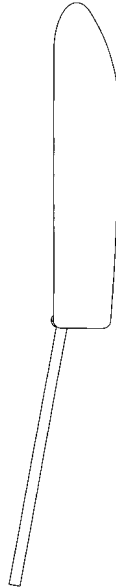
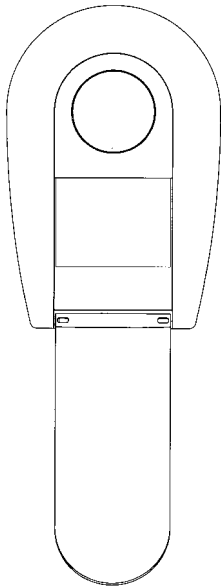
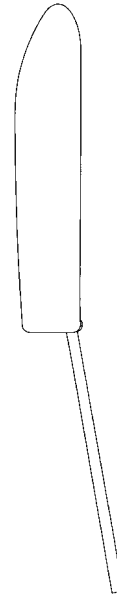
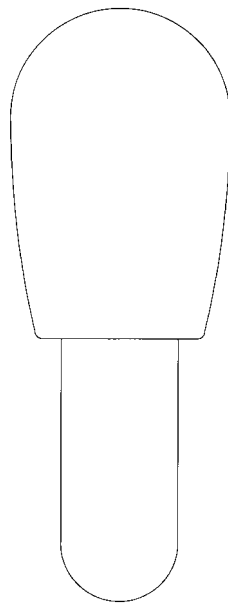
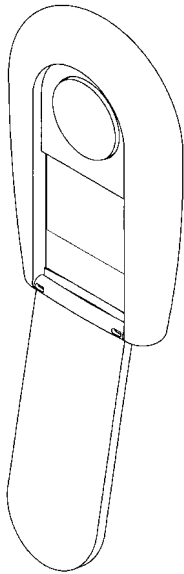

(71) ANSØGER(E):
(74) FULDMÆGTIG:
(72) FREMBRINGER(E):
(22) ANSØGNINGSDATO:
(18) GYLDIG TIL:

Bang & Olufsen A/S, Peter Bangsvej 15, 7600 Struer, Danmark
Sandel, Løje & Wallberg, Frederiksgade 7, 1265 København K, Danmark
David Lewis, Store Kongensgade 110C, 1264 København K, Danmark
2005-06-28
2010-06-28

(11) DR 2005 00313
(21) DA 2005 00283

(54) 1-2) Sølvbægre

(51)-Cl.11 02



Løbenr. 1



Løbenr. 2

(71) ANSØGER(E):
(72) FREMBRINGER(E):
(22) ANSØGNINGSDATO:
(18) GYLDIG TIL:

Morten Victor Petersen, Møllegårdsvej 22, Sdr. Vium, 6893 Hemmet, Danmark
Morten Victor Petersen, Møllegårdsvej 22, Sdr. Vium, 6893 Hemmet, Danmark
2005-10-04
2010-10-04

(11) DR 2006 00001
(21) DA 2005 00185

(54) Et beslag

(51)-Cl.08 09;25 01

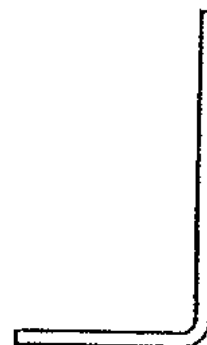
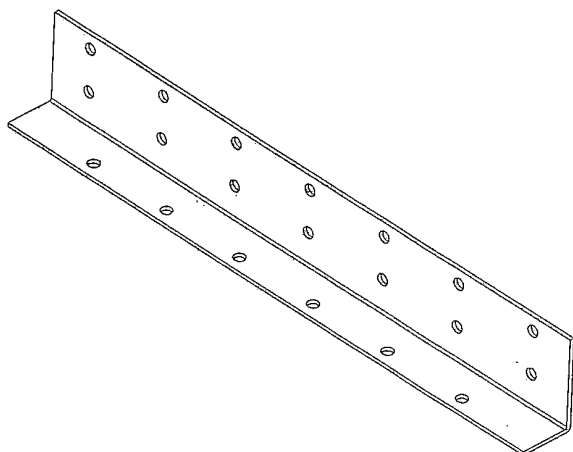

(71) ANSØGER(E):
(74) FULDMÆGTIG:
(72) FREMBRINGER(E):
(22) ANSØGNINGSDATO:
(18) GYLDIG TIL:

Sima Industri A/S, Industrivej Nord 40, 7490 Aulum, Danmark
Lauritz Knudsen A/S, Patentafdelingen, Stanley-Madsen, Industriparken 32, 2750 Ballerup, Danmark
Jørgen Munch-Andersen, Bakkeledet 34, 3460 Birkerød, Danmark
2005-06-29
2010-06-29

(11) DR 2006 00002
(21) DA 2005 00187

(54) En kaffemaskine

(51)-Cl.07 02

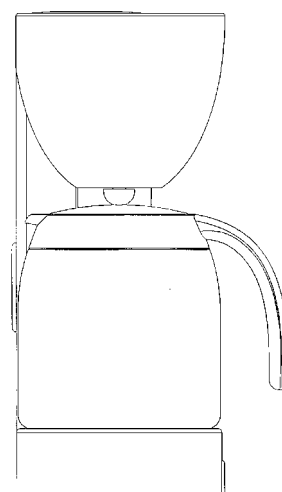
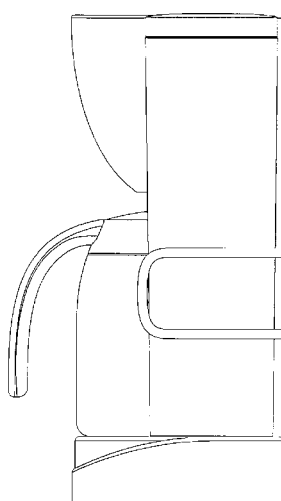
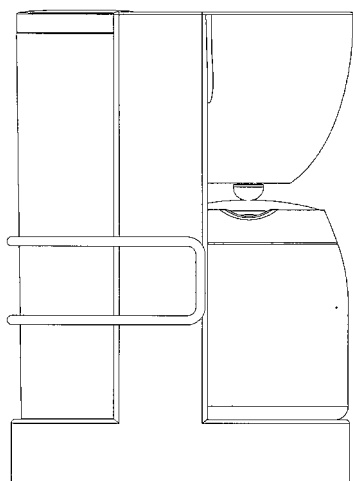
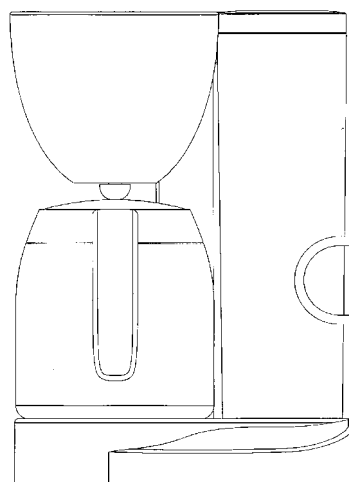
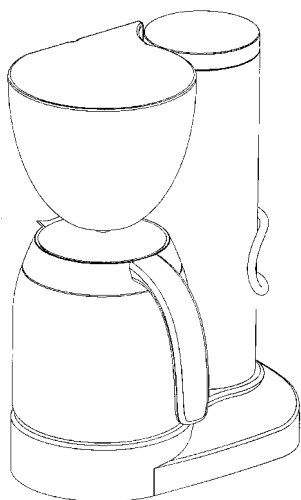

(71) ANSØGER(E):
(74) FULDMÆGTIG:
(22) ANSØGNINGSDATO:
(18) GYLDIG TIL:

Pi-Design AG, Kantonsstrasse 100, CH-6234 Triengen, Schweiz
Gorrissen Federspiel Kierkegaard, H.C. Andersens Boulevard 12, 1553 København V, Danmark
2005-06-29
2010-06-29

(11) DR 2006 00003
(21) DA 2005 00188

(54) En indretning til dosering af væsker

(51)-Cl.07 01;09 07

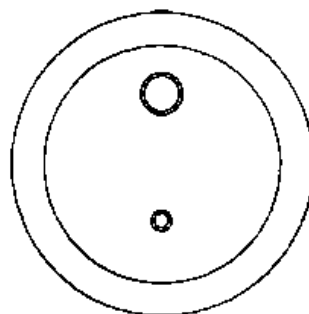
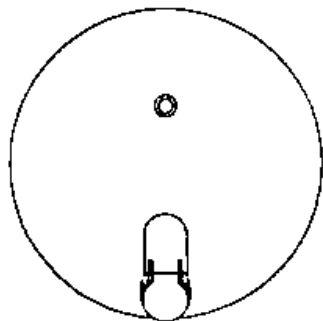
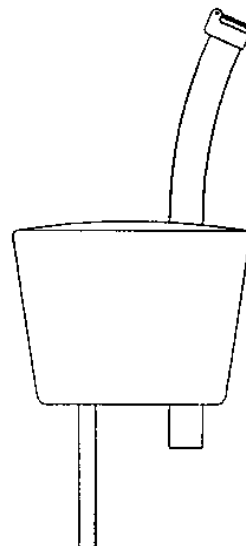
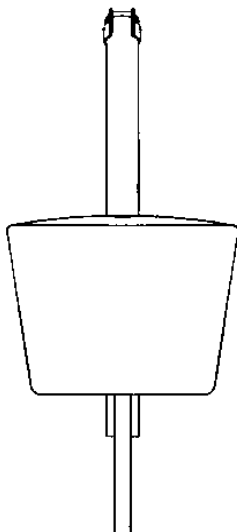
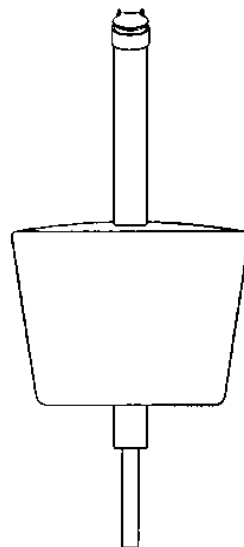
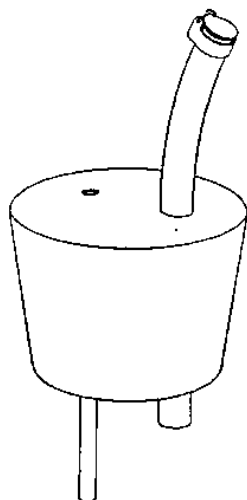

(71) ANSØGER(E):
(74) FULDMÆGTIG:
(22) ANSØGNINGSDATO:
(18) GYLDIG TIL:

Pi-Design AG, Kantonsstrasse 100, CH-6234 Triengen, Schweiz
Gorrissen Federspiel Kierkegaard, H.C. Andersens Boulevard 12, 1553 København V, Danmark
2005-06-30
2010-06-30

(11) DR 2006 00004
(21) DA 2005 00189

(54) En vinkøler

(51)-Cl.07 01

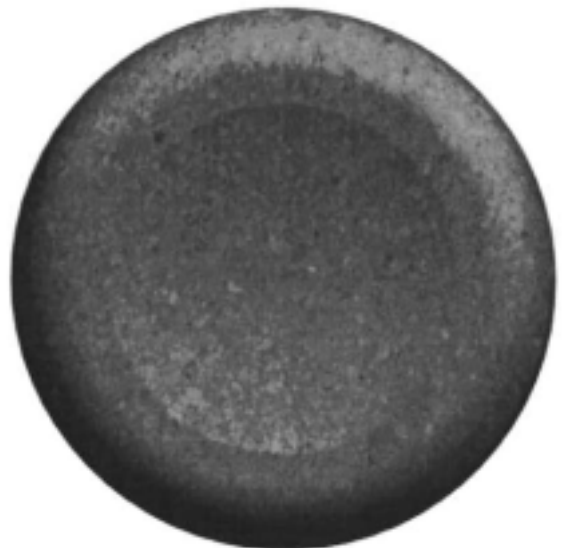
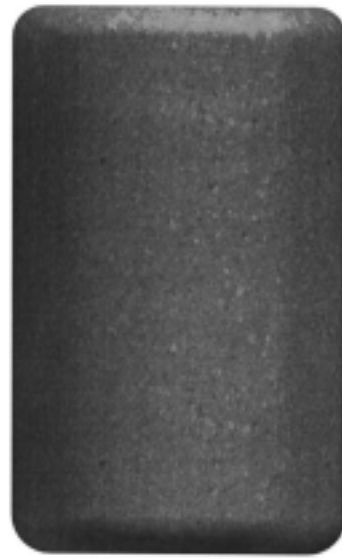
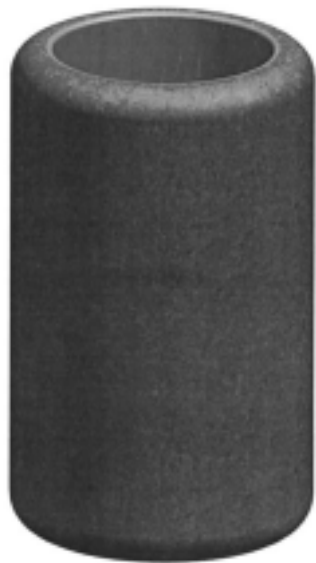

(71) ANSØGER(E):
(74) FULDMÆGTIG:
(22) ANSØGNINGSDATO:
(18) GYLDIG TIL:

Pi-Design AG, Kantonsstrasse 100, CH-6234 Triengen, Schweiz
Gorrissen Federspiel Kierkegaard, H.C. Andersens Boulevard 12, 1553 København V, Danmark
2005-06-30
2010-06-30

(11) DR 2006 00005
(21) DA 2005 00190

(54) 1) En isspand 2) istang 3) ske til salatsæt 4) gaffel til salatsæt 5-6) skeer

(51)-Cl.07 01

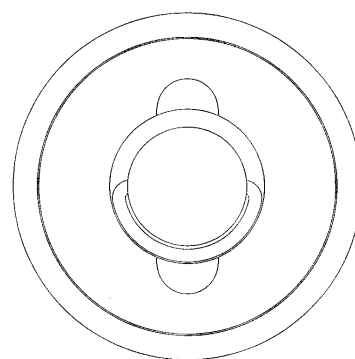
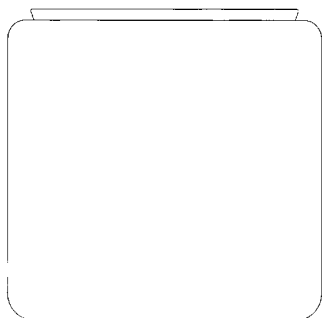
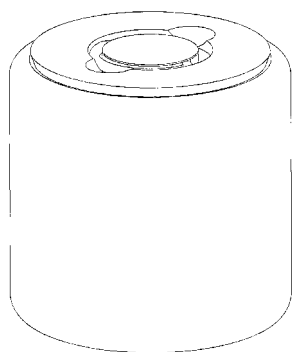

Løbenr. 1

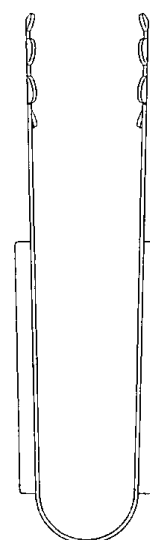
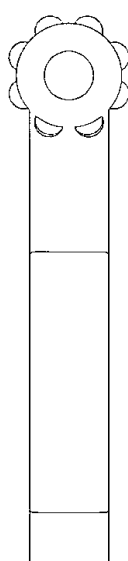
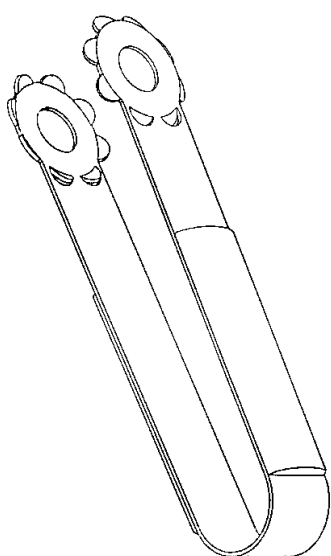

Løbenr. 2

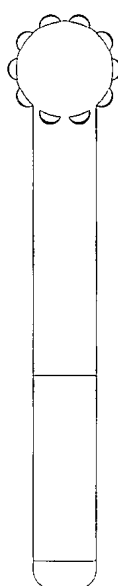
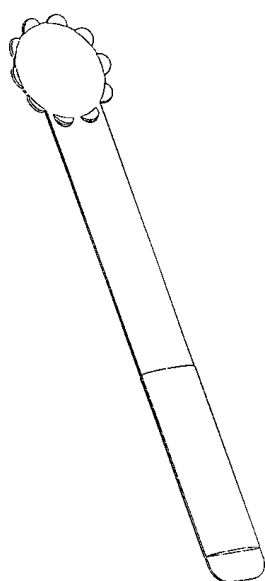

Løbenr. 3

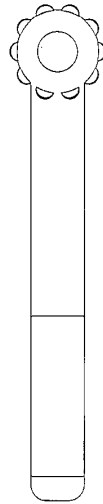
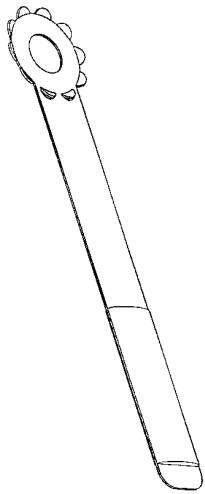

Løbenr. 4

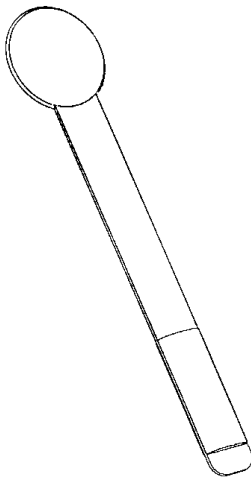

Løbenr. 5

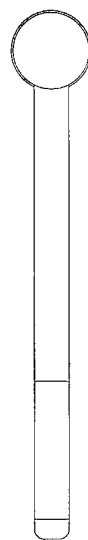
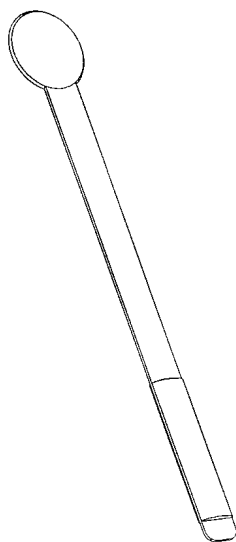

Løbenr. 6

(71) ANSØGER(E):
 (74) FULDMÆGTIG:
 (22) ANSØGNINGSDATO:
 (18) GYLDIG TIL:

Pi-Design AG, Kantonsstrasse 100, CH-6234 Triengen, Schweiz
 Gorrissen Federspiel Kierkegaard, H.C. Andersens Boulevard 12, 1553 København V, Danmark
 2005-06-30
 2010-06-30

(11) DR 2006 00006
(21) DA 2005 00279

(54) En lås

(51)-Cl.08 06;08 07



(71) ANSØGER(E):
(72) FREMBRINGER(E):
(22) ANSØGNINGSDATO:
(18) GYLDIG TIL:

Birkegården Holding A/S, Osvej 83, 4040 Jyllinge, Danmark
Dennis Jørgensen, Osvej 83, 4040 Jyllinge, Danmark
2005-09-30
2010-09-30

(11) DR 2006 00007
(21) DA 2005 00092

(54) 1) En sokkel til hvilestol 2) sokkel til fodskammel (51)-Cl.06 06



Løbenr. 1



Løbenr. 2

(71) ANSØGER(E):
(22) ANSØGNINGSDATO:
(18) GYLDIG TIL:

Sømo A/S, Messevej 12, 9600 Aars, Danmark
2005-03-16
2010-03-16

Offentligt tilgængelige designansøgninger og -registreringer

Akterne i nedenstående ansøgninger eller registreringer er tilgængelige for enhver, jf. § 21, stk. 2, i designlov nr. 1259 af 20. december 2000.

Klasse 7

Husholdningsartikler (ikke indeholdt i andre klasser)

(21) DA 2005 00187

(71) ANSØGER(E):

(22) ANSØGNINGSDATO:

(54) En kaffemaskine

Pi-Design AG, Kantonsstrasse 100, CH-6234 Triengen, Schweiz

2005-06-29

(21) DA 2005 00188

(71) ANSØGER(E):

(22) ANSØGNINGSDATO:

(54) En indretning til dosering af væsker

Pi-Design AG, Kantonsstrasse 100, CH-6234 Triengen, Schweiz

2005-06-30

(21) DA 2005 00189

(71) ANSØGER(E):

(22) ANSØGNINGSDATO:

(54) En vinkøler

Pi-Design AG, Kantonsstrasse 100, CH-6234 Triengen, Schweiz

2005-06-30

(21) DA 2005 00190

(71) ANSØGER(E):

(22) ANSØGNINGSDATO:

(54) 1) En isspand 2) istang 3) ske til salatsæt 4) gaffel til salatsæt 5-6) skeer

Pi-Design AG, Kantonsstrasse 100, CH-6234 Triengen, Schweiz

2005-06-30

(21) DA 2005 00200

(71) ANSØGER(E):

(22) ANSØGNINGSDATO:

(54) 1-2) Dekanteringskaraffer

Pi-Design AG, Kantonsstrasse 100, CH-6234 Triengen, Schweiz

2005-07-08

Klasse 8

Værktøj og isenkramvarer

(21) DA 2005 00185

(71) ANSØGER(E):

(22) ANSØGNINGSDATO:

(54) Et beslag

Sima Industri A/S, Industrivej Nord 40, 7490 Aulum, Danmark

2005-06-29

Klasse 9

Emballage og beholdere til transport eller håndtering af varer

(21) DA 2005 00188

(71) ANSØGER(E):

(22) ANSØGNINGSDATO:

(54) En indretning til dosering af væsker

Pi-Design AG, Kantonsstrasse 100, CH-6234 Triengen, Schweiz

2005-06-30

Klasse 14

Udstyr til optagelse og gengivelse af data, telekommunikationsudstyr

(21) DA 2005 00184

(71) ANSØGER(E):

(22) ANSØGNINGSDATO:

(54) En mobiltelefon

Bang & Olufsen A/S, Peter Bangsvej 15, 7600 Struer, Danmark

2005-06-28

Klasse 25

Bygninger og byggelementer

(21) DA 2005 00185

(71) ANSØGER(E):

(22) ANSØGNINGSDATO:

(54) Et beslag

Sima Industri A/S, Industrivej Nord 40, 7490 Aulum, Danmark

2005-06-29

Mønster

Ændringer

Ændringer vedrørende retten til mønstret, mønsterhavers navn, bopæl, fulm. m.v.

Overdragelser:

(11) MR 1998 00461

Til: (71) Siemens VDO Automotive AG, Industriplatz 3, CH-8212 Neuhausen am Rheinfall, Schweiz

(11) MR 1998 00462

Til: (71) Siemens VDO Automotive AG, Industriplatz 3, CH-8212 Neuhausen am Rheinfall, Schweiz

(11) MR 2001 00596

Til: (71) Nokia Corporation, Keilalahdentie 4, FI-02150 Espoo, Finland

(11) MR 2001 00598

Til: (71) Nokia Corporation, Keilalahdentie 4, FI-02150 Espoo, Finland

(11) MR 2001 00599

Til: (71) Nokia Corporation, Keilalahdentie 4, FI-02150 Espoo, Finland

(11) MR 2001 00600

Til: (71) Nokia Corporation, Keilalahdentie 4, FI-02150 Espoo, Finland

Ændring af fuldmægtigoplysninger:

(11) MR 1992 00506

Til: (74) Zacco Denmark A/S, Hans Bekkevolds Allé 7, 2900 Hellerup, Danmark

(11) MR 1993 00955

Til: (74) Zacco Denmark A/S, Hans Bekkevolds Allé 7, 2900 Hellerup, Danmark

(11) MR 1993 01069

Til: (74) Zacco Denmark A/S, Hans Bekkevolds Allé 7, 2900 Hellerup, Danmark

(11) MR 1993 01070

Til: (74) Zacco Denmark A/S, Hans Bekkevolds Allé 7, 2900 Hellerup, Danmark

Fornyelse af mønsterregistreringer

Fornyelse af registreringer foretaget i medfør af lov om mønstre nr. 218 af 27. maj 1970.

(11) Registreringsnummer	(18) Gyldig til
MR 2001 00597	20101221
MR 2001 00712	20110221
MR 2001 00336	20101010
MR 2001 00849	20110308
MR 1996 00271	20100704
MR 2001 00672	20110221
MR 2001 00636	20110111
MR 2001 00637	20110111
MR 2001 00638	20110111
MR 2001 00639	20110111
MR 2001 00640	20110111
MR 1997 00593	20110126
MR 1996 00722	20110129
MR 2001 00841	20110119
MR 2001 00842	20110119
MR 2001 00843	20110119
MR 2001 00844	20110119
MR 2001 00845	20110119
MR 2001 00719	20110328
MR 2001 00474	20110124
MR 2001 00392	20110116
MR 2001 00446	20110116
MR 1996 00568	20110118
MR 1996 00569	20110118
MR 1996 00605	20110205

WIPO Standard 80

INID-koder

Internationally agreed Numbers for the Identification of (bibliographic) data (INID)

- (11) Serial number of the registration
- (15) Date of the registration/Date of the renewal
- (17) Expected duration of the registration/
renewal
- (18) Expected expiration date of the registration/
renewal
- (21) Serial number of the application
- (22) Date of filing of the application
- (23) Name and place of exhibition, and date on
which the industrial design was first
exhibited there (Exhibition priority date)
- (24) Date from which the industrial design right
has effect
- (29) Indication of the form in which the industrial
design is filed, e.g. as a reproduction of the
industrial design or as a specimen thereof
- (30) Data relating to priority under the Paris
Convention
- (43) Date of publication of the industrial design
before examination
- (44) Date of publication of the industrial design
after examination but before registration
- (45) Date of publication of the registered
industrial design
- (46) Date of expiration of deferment
- (51) International Classification for Industrial
Designs (class and subclass of the Locarno
Classification)
- (54) Designation of article(s) or product(s)
covered by the industrial design or title of
the industrial design
- (55) Reproduction of the industrial design (e.g.,
drawing, photograph) and explanations
relating to the reproduction
- (57) Description of characteristic features of the
industrial design including indication of
colors
- (58) Date of recording of any kind of
amendment in the Register
- (62) Serial number(s) and, if available, filing
date(s) of application(s), registration(s) or
document(s) related by division
- (66) Serial number(s) of the application or the
registration of the design(s), which is(are) a
variant(s) of the present one
- (71) Name(s) and address(es) of the appli-
cant(s)
- (72) Name(s) of the creator(s) if known to be
such
- (73) Name(s) and address(es) of the owner(s)
- (74) Name(s) and address(es) of the
representative(s)

Domestic Codes for the Identification of Data

- (DL) Data concerning license
- (DP) Data concerning pawning

Internationalt vedtagne Numre til Identifikation af Data (INID)

Registreringsnummer
 Registreringsdato/fornyelsesdato
 Forventet registreringsperiode/fornyelsesperiode
 Forventet udløbsdato for registrering/fornyelse

Ansøgningsnummer
 Ansøgningsdato
 Udstillingsnavn og -sted og dato for første udstil-
 ling (udstillingsprioritetsoplysninger)

Indleveringsdato

Angivelse af i hvilken form designet er indleveret,
 fx som en afbildning af designet eller som en
 model heraf
 Oplysninger om prioritet efter Pariserkonventionen

Dato for offentlig tilgængelighed

Bekendtgørelsesdato for ansøgningen

Offentliggørelse af registreringen

Udsættelsesdato
 International klassifikation af design (klasser og
 underklasser i Locarno Klassifikationen)

Vareangivelse/produktangivelse

Afbildninger af designet (fx tegninger, fotografier)
 og forklaringer vedrørende afbildningerne

Beskrivelse af karakteristiske træk vedr. designet,
 herunder angivelse af farver
 Dato for tilførsel til registret

Nummer på hovedansøgning eller udskilt ansøg-
 ning

Numre på beslægtede ansøgninger

Ansøgningsnavn og -adresse
 Frembringers/designers navn og adresse
 Indehavernavn og -adresse
 Fuldmægtignavn og -adresse

Interne koder til identifikation af data

Licensoplysninger
 Pantoplysninger
 Oplysninger om konkurs