



PATENT- OG VAREMÆRKESTYRELSEN

Dansk Design- tidende

Indholdsfortegnelse

Designsager

Offentliggørelse af designregistreringer	1308
Offentligt tilgængelige designansøgninger	1318
Ændringer til design	1319

Mønstersager

Fornyelse af mønsterregistreringer	1322
--	------

Dansk Designtidende kan rekvireres som papirkopi for kr. 150 stk. på tlf. 43 50 85 35

Ansvarlig for redaktion: Keld Nymann Jensen
Udgives af Patent- og Varemærkestyrelsen, Helgeshøj Allé 81, 2630 Tåstrup, tlf. 43 50 80 00

ISSN 1601-7374

Design

Offentliggørelse af designregistreringer

Enhver kan anmode om hel- eller delvis udslettelse af en registrering (administrativ prøvning), jf. § 25 i designlov nr. 1259 af 20. december 2000.
En model af designet kan ses i Patent- og Varemærkestyrelsen, hvis det er offentliggjort, at en model er indleveret til styrelsen.
Det er anført, hvis et design er registreret i farve.

(11) DR 2005 00168
(21) DA 2005 00145

(54) 1) Et håndsat 2-3) tastaturknapper til et håndsat (51)-Cl.14 03

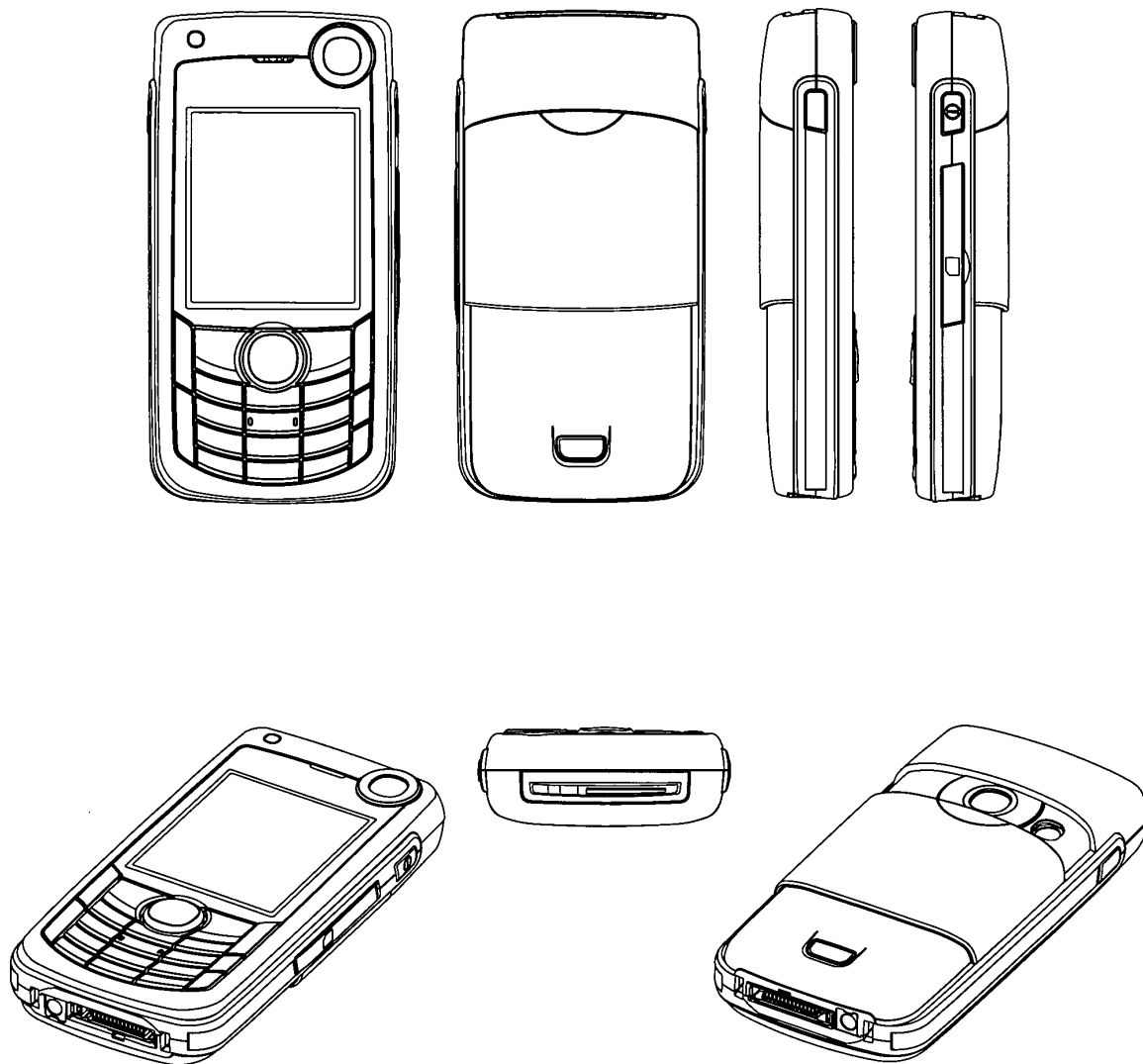

Løbenr. 1

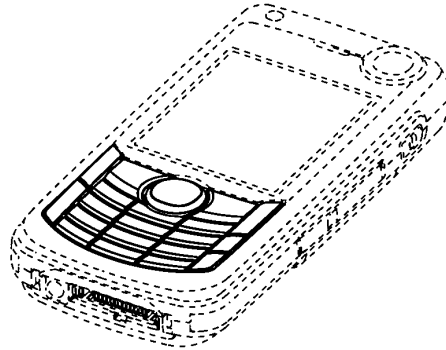
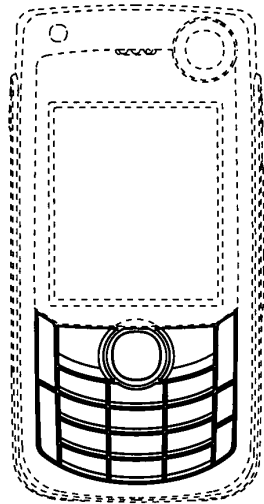

Løbenr. 2

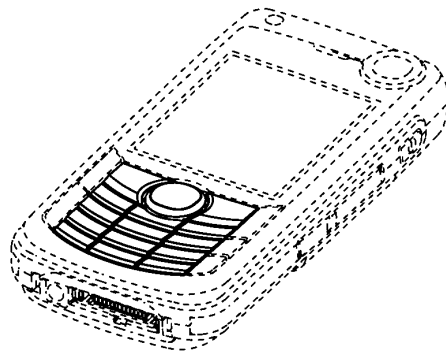
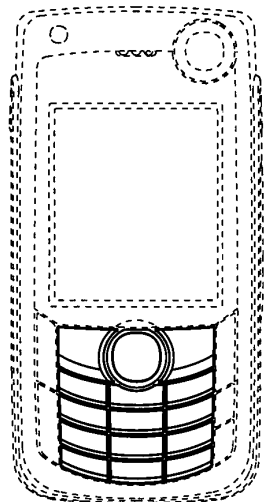

Løbenr. 3

(71) ANSØGER(E): Nokia Corporation, Keilalahdentie 4, FI-02150 Espoo, Finland
(74) FULDMÆGTIG: Sandel, Løje & Wallberg, Frederiksgade 7, 1265 København K, Danmark
(72) FREMBRINGER(E): Matti Juhani (Jussi) Ruohonen, Piispankatu 6 D 40-41, FIN-20500 Turku, Finland
(30) PRIORITET: 2004-11-19 FI M20040193
(22) ANSØGNINGSDATO: 2005-05-13
(18) GYLDIG TIL: 2010-05-13

(11) DR 2005 00169
(21) DA 2005 00193

(54) En bænk

(51)-Cl.06 01



(71) ANSØGER(E):
(72) FREMBRINGER(E):
(22) ANSØGNINGSDATO:
(18) GYLDIG TIL:

PH-Design v/Palle Hjorth, Hverringevej 13, Viby, 5300 Kerteminde, Danmark
PH-Design v/Palle Hjorth, Hverringevej 13, Viby, 5300 Kerteminde, Danmark
2005-07-02
2010-07-02

(11) DR 2005 00170
(21) DA 2005 00133

(54) 1) En venstre sidevæg 2) højre sidevæg 3) bagdør
4) bagerste kofanger 5) bagsmæk 6) spoiler
7) fælge, alt til en bil

(51)-Cl.12 16

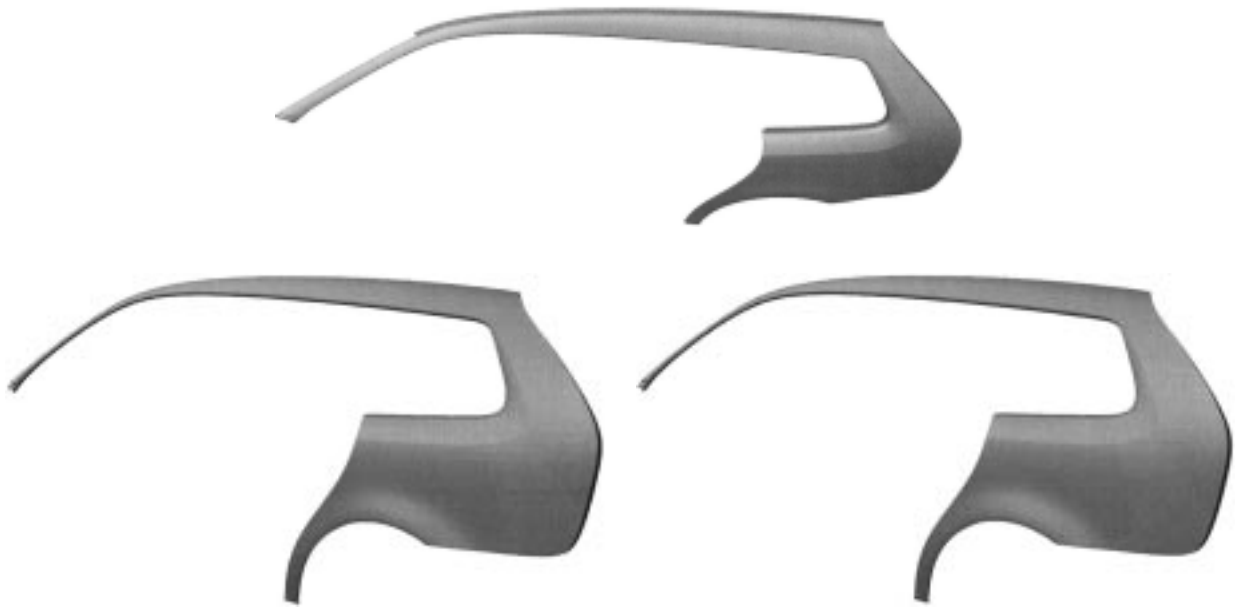

Løbenr. 1



Løbenr. 2

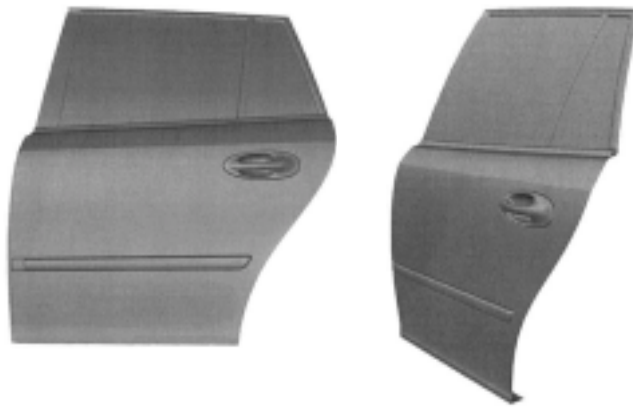

Løbenr. 3

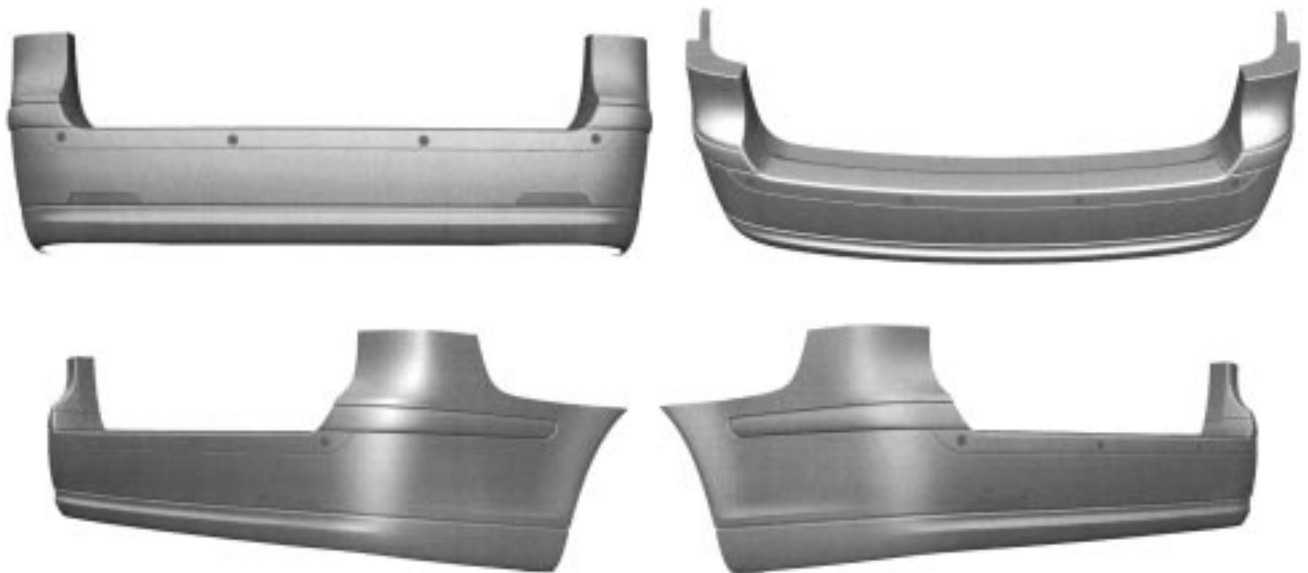

Løbenr. 4



Løbenr. 5



Løbenr. 6



Løbenr. 7

(71) ANSØGER(E):
(74) FULDMÆGTIG:
(72) FREMBRINGER(E):
(22) ANSØGNINGSDATO:
(18) GYLDIG TIL:

Saab Automobile AB, S-461 80 Trollhättan, Sverige
Albihns Stockholm AB, Box 5581, S-114 85 Stockholm, Sverige
Ivan Frischer, Karl-Gustavsgatan 33, SE 411 25 Göteborg, Sverige
2005-05-03
2010-05-03

(11) DR 2005 00171
(21) DA 2005 00210

(54) **Belægningssten**

(51)-Cl.25 01



(71) ANSØGER(E):
(22) ANSØGNINGSDATO:
(18) GYLDIG TIL:

Bergs Betonvarer v/Martin Berg Jørgensen, Støberivej 5, 4281 Gørlev, Danmark
2005-07-20
2010-07-20

(11) DR 2005 00172
(21) DA 2005 00139

(54) En kontorstol

(51)-Cl.06 01



(71) ANSØGER(E):
(72) FREMBRINGER(E):
(22) ANSØGNINGSDATO:
(18) GYLDIG TIL:

Duba Møbelindustri A/S, Vandtårnsvej 62, 2860 Søborg, Danmark
Ergo Flex Projekt v/Susanne Buhl, H.C. Ørstedes Vej 3 A, 3. tv, 1879 Frederiksberg C, Danmark
2005-05-09
2010-05-09

(11) DR 2005 00173
(21) DA 2005 00042

(54) En clips til papir

(51)-Cl.14 02;19 06



(71) ANSØGER(E):
(72) FREMBRINGER(E):
(22) ANSØGNINGSDATO:
(18) GYLDIG TIL:

Wolmar Design ApS, Allegade 23, 6240 Løgumkloster, Danmark
Wolmar Design ApS, Allegade 23, 6240 Løgumkloster, Danmark
2005-02-04
2010-02-04

(11) DR 2005 00174
(21) DA 2005 00084

(54) En cykellygte

(51)-Cl.26 06



(71) ANSØGER(E):
(72) FREMBRINGER(E):
(22) ANSØGNINGSDATO:
(18) GYLDIG TIL:

Arkitekt MAA Jan Østergård Rasmussen, A.L. Drewsens Vej 9, 2., 2100 København Ø, Danmark
Arkitekt MAA Jan Østergård Rasmussen, A.L. Drewsens Vej 9, 2., 2100 København Ø, Danmark
2005-03-09
2010-03-09

(11) DR 2005 00175
(21) DA 2005 00173

(54) En rundeler

(51)-Cl.06 06

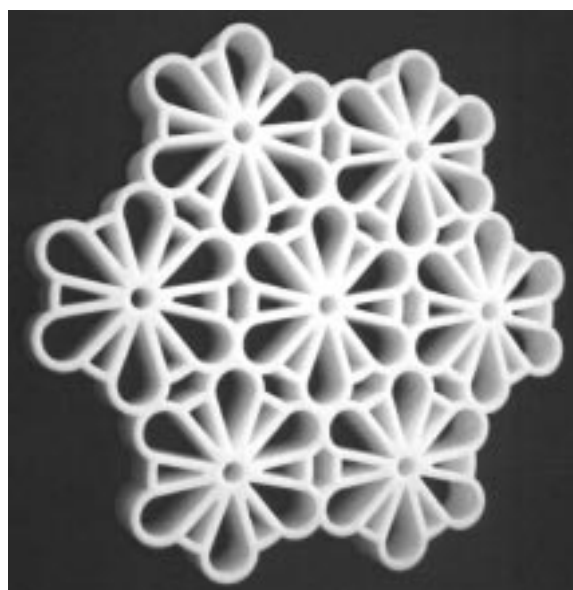

(71) ANSØGER(E):
(72) FREMBRINGER(E):
(22) ANSØGNINGSDATO:
(18) GYLDIG TIL:

Mette Kargo Hvid, Nørre Alle 23, 7100 Vejle, Danmark
Mette Kargo Hvid, Nørre Alle 23, 7100 Vejle, Danmark
2005-06-13
2010-06-13

(11) DR 2005 00176
(21) DA 2005 00041

(54) 1) En kande 2) karaffel

(51)-Cl.07 01

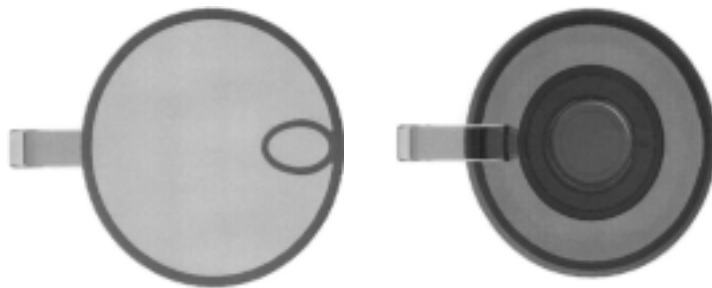

Løbenr. 1

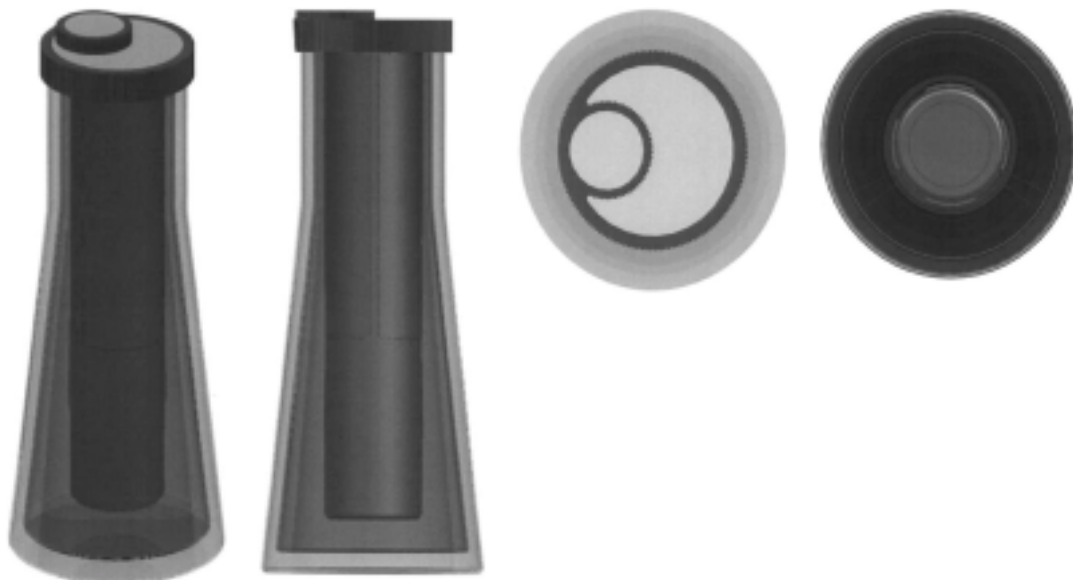

Løbenr. 2

(71) ANSØGER(E):
(74) FULDMÆGTIG:
(22) ANSØGNINGSDATO:
(18) GYLDIG TIL:

Pi-Design AG, Kantonsstrasse 100, CH-6234 Triengen, Schweiz
Gorrissen Federspiel Kierkegaard, H.C. Andersens Boulevard 12, 1553 København V, Danmark
2005-02-03
2010-02-03

(11) DR 2005 00177
(21) DA 2005 00158

(54) En holder til shotglas

(51)-Cl.07 99

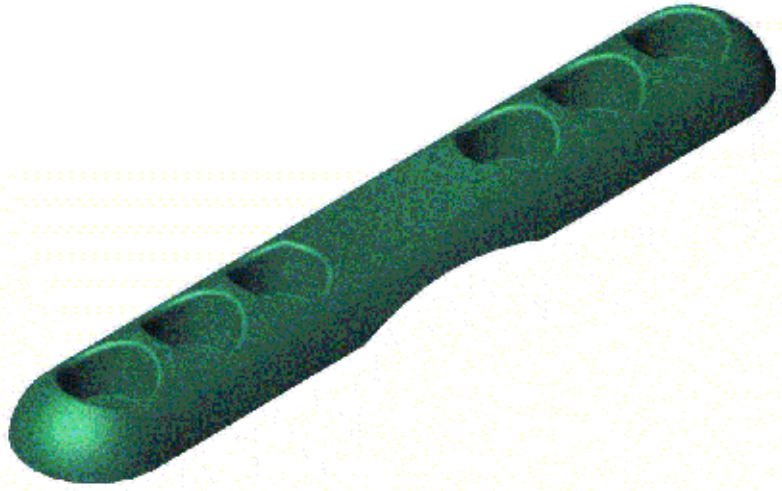

(71) ANSØGER(E):
(22) ANSØGNINGSDATO:
(18) GYLDIG TIL:
(57) BEMÆRKNINGER

Mholger Design v/Martin Slot Holgaard, Åparken 3, 7800 Skive, Danmark
2005-05-28
2010-05-28
Farver

Offentligt tilgængelige designansøgninger og -registreringer

Akterne i nedenstående ansøgninger eller registreringer er tilgængelige for enhver, jf. § 21, stk. 2, i designlov nr. 1259 af 20. december 2000.

Klasse 7

Husholdningsartikler (ikke indeholdt i andre klasser)

(21) DA 2005 00041
(71) ANSØGER(E):
(22) ANSØGNINGSDATO:

(54) 1) En kande 2) karaffel
Pi-Design AG, Kantonsstrasse 100, CH-6234 Triengen, Schweiz
2005-02-03

(21) DA 2005 00048
(71) ANSØGER(E):
(22) ANSØGNINGSDATO:

(54) Kombineret salt- og peberkværn
Pi-Design AG, Kantonsstrasse 100, CH-6234 Triengen, Schweiz
2005-02-10

Ændringer

Ændringer vedrørende retten til designet, indehaverens navn/firma og adresse, fuldmægtig m.v.

Ændring af fuldmægtigoplysninger:

(11) DR 2001 00035

Til: (74) Elmeros Patents ApS, Toldbodgade 31, 5, 1253 København K, Danmark

Mønster

Fornyelse af mønsterregistreringer

Fornyelse af registreringer foretaget i medfør af lov om mønstre nr. 218 af 27. maj 1970.

(11) Registreringsnummer	(18) Gyldig til
MR 2001 00101	20100804
MR 2000 01357	20100728
MR 2001 00054	20100728
MR 2001 00122	20100804
MR 2001 00123	20100804
MR 2001 00124	20100804
MR 1996 01007	20100914
MR 2001 00694	20100830
MR 2001 00341	20101024
MR 2000 01302	20100816
MR 1996 00421	20100828
MR 1996 00420	20100828
MR 2000 01416	20100818
MR 2001 00722	20100801
MR 2001 00103	20100810
MR 2001 00111	20100920
MR 2001 00112	20100920
MR 1996 00320	20100905
MR 2001 00160	20100822
MR 2001 00375	20101108
MR 2001 00374	20101108
MR 2001 00699	20101108
MR 1996 00122	20100810

WIPO Standard 80

INID-koder

Internationally agreed Numbers for the Identification of (bibliographic) data (INID)

- (11) Serial number of the registration
- (15) Date of the registration/Date of the renewal
- (17) Expected duration of the registration/renewal
- (18) Expected expiration date of the registration/renewal
- (21) Serial number of the application
- (22) Date of filing of the application
- (23) Name and place of exhibition, and date on which the industrial design was first exhibited there (Exhibition priority date)
- (24) Date from which the industrial design right has effect
- (29) Indication of the form in which the industrial design is filed, e.g. as a reproduction of the industrial design or as a specimen thereof
- (30) Data relating to priority under the Paris Convention
- (43) Date of publication of the industrial design before examination
- (44) Date of publication of the industrial design after examination but before registration
- (45) Date of publication of the registered industrial design
- (46) Date of expiration of deferment
- (51) International Classification for Industrial Designs (class and subclass of the Locarno Classification)
- (54) Designation of article(s) or product(s) covered by the industrial design or title of the industrial design
- (55) Reproduction of the industrial design (e.g., drawing, photograph) and explanations relating to the reproduction
- (57) Description of characteristic features of the industrial design including indication of colors
- (58) Date of recording of any kind of amendment in the Register
- (62) Serial number(s) and, if available, filing date(s) of application(s), registration(s) or document(s) related by division
- (66) Serial number(s) of the application or the registration of the design(s), which is(are) a variant(s) of the present one
- (71) Name(s) and address(es) of the applicant(s)
- (72) Name(s) of the creator(s) if known to be such
- (73) Name(s) and address(es) of the owner(s)
- (74) Name(s) and address(es) of the representative(s)

Domestic Codes for the Identification of Data

- (DL) Data concerning license
- (DP) Data concerning pawning

Internationalt vedtagne Numre til Identifikation af Data (INID)

- Registreringsnummer
- Registreringsdato/fornyelsesdato
- Forventet registreringsperiode/fornyelsesperiode
- Forventet udløbsdato for registrering/fornyelse
- Ansøgningsnummer
- Ansøgningsdato
- Udstillingsnavn og -sted og dato for første udstilling (udstillingsprioritetsoplysninger)
- Indleveringsdato
- Angivelse af i hvilken form designet er indleveret, fx som en afbildning af designet eller som en model heraf
- Oplysninger om prioritet efter Pariserkonventionen
- Dato for offentlig tilgængelighed
- Bekendtgørelsesdato for ansøgningen
- Offentliggørelse af registreringen
- Udsættelsesdato
- International klassifikation af design (klasser og underklasser i Locarno Klassifikationen)
- Vareangivelse/produktangivelse
- Afbildninger af designet (fx tegninger, fotografier) og forklaringer vedrørende afbildningerne
- Beskrivelse af karakteristiske træk vedr. designet, herunder angivelse af farver
- Dato for tilførsel til registret
- Nummer på hovedansøgning eller udskilt ansøgning
- Numre på beslægtede ansøgninger
- Ansøgners navn og -adresse
- Frembringers/designers navn og adresse
- Indehaverens navn og -adresse
- Fuldmægtignavn og -adresse

Interne koder til identifikation af data

- Licensoplysninger
- Pantoplysninger
- Oplysninger om konkurs