



PATENT- OG VAREMÆRKESTYRELSEN

Dansk Design- tidende

Indholdsfortegnelse

Designsager

Offentliggørelse af designregistreringer	152
Offentligt tilgængelige designansøgninger	169
Ændringer til design	170

Mønstersager

Ændringer til mønstre	172
Fornyelse af mønsterregistreringer	173
Udslettelse af mønsterregistreringer	174

Dansk Designtidende kan rekvireres som papirkopi for kr. 150 stk. på tlf. 43 50 85 35

Ansvarlig for redaktion: Keld Nymann Jensen
Udgives af Patent- og Varemærkestyrelsen, Helgeshøj Allé 81, 2630 Tåstrup, tlf. 43 50 80 00

ISSN 1601-7374

Design

Offentliggørelse af designregistreringer

Enhver kan anmode om hel- eller delvis udslettelse af en registrering (administrativ prøvning), jf. § 25 i designlov nr. 1259 af 20. december 2000. En model af designet kan ses i Patent- og Varemærkestyrelsen, hvis det er offentliggjort, at en model er indleveret til styrelsen. Det er anført, hvis et design er registreret i farve.

(11) DR 2005 00045
(21) DA 2004 00153

(54) 1) Et håndsat 2) øvre del af et håndsat
3) nedre del af et håndsat 4) tastaturknapper til et håndsat 5) håndsat 6) nedre del af et håndsat
7) tastaturknapper til et håndsat

(51)-Cl.14 03

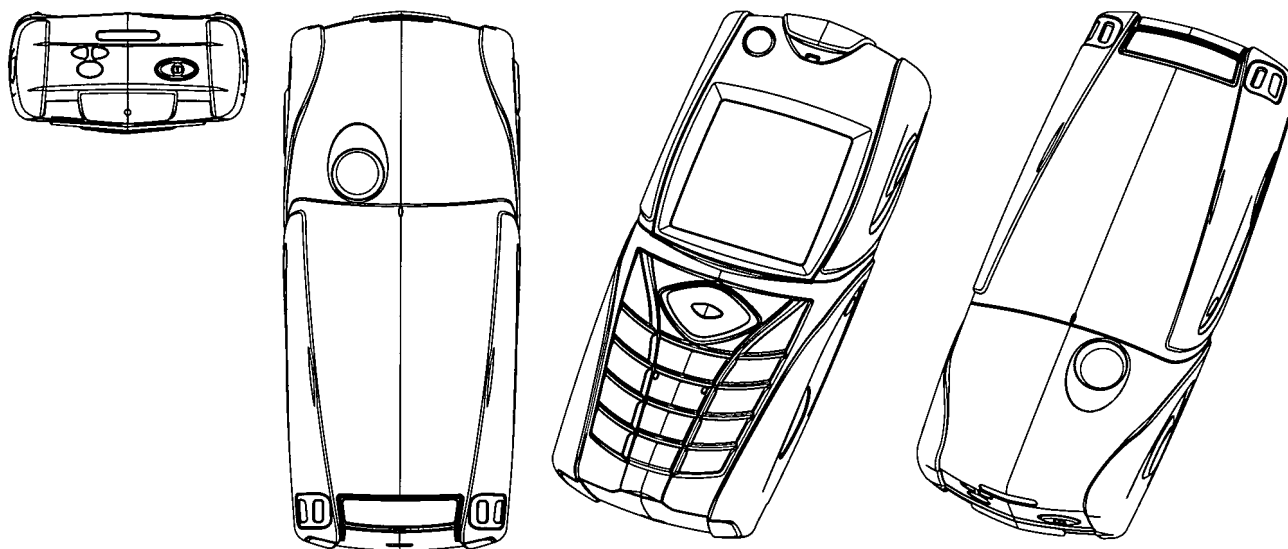
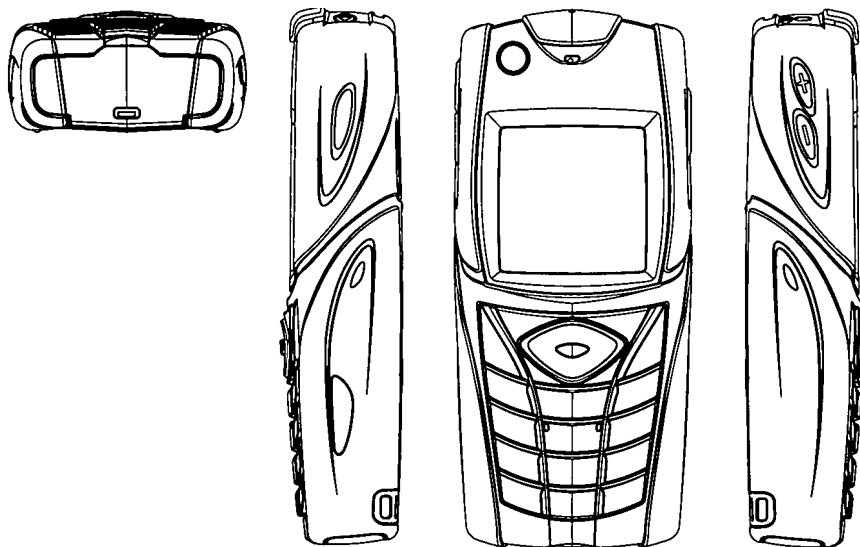

Løbenr. 1

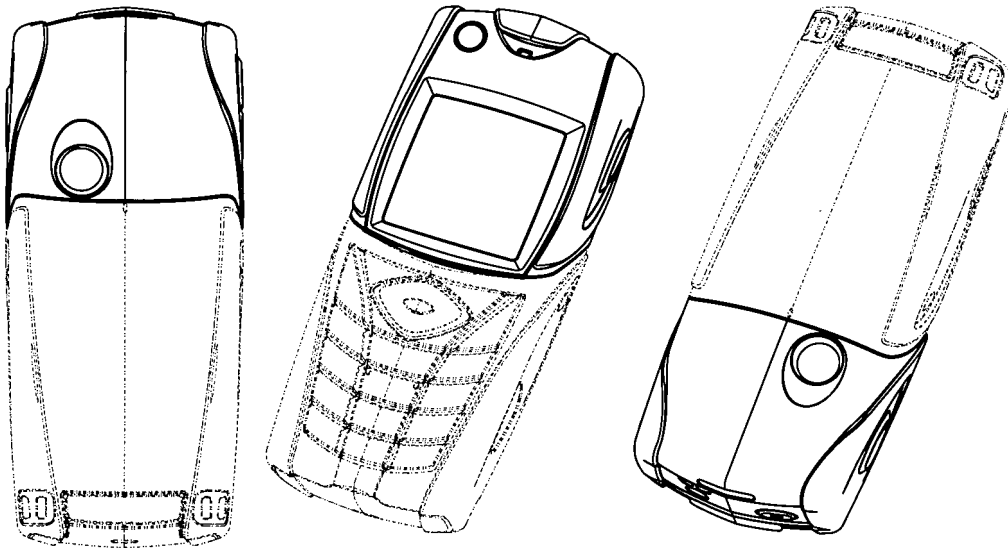
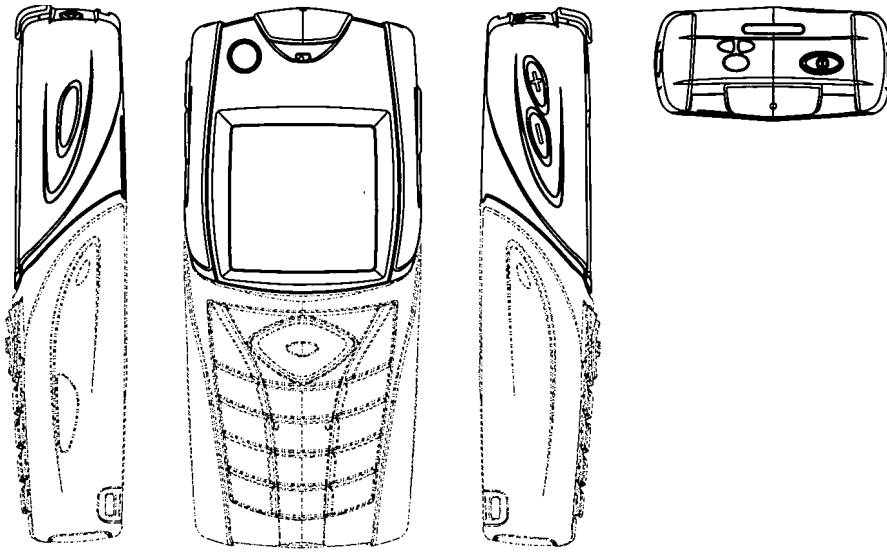

Løbenr. 2

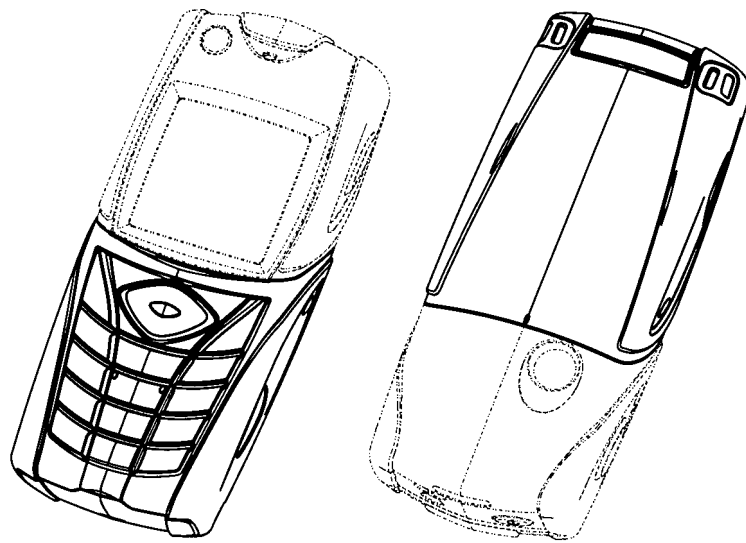
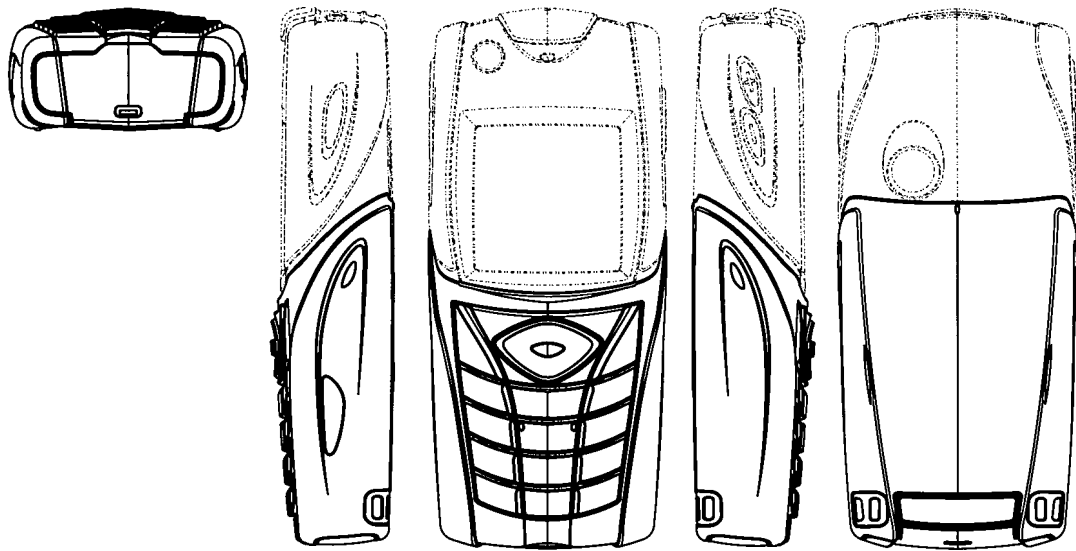

Løbenr. 3

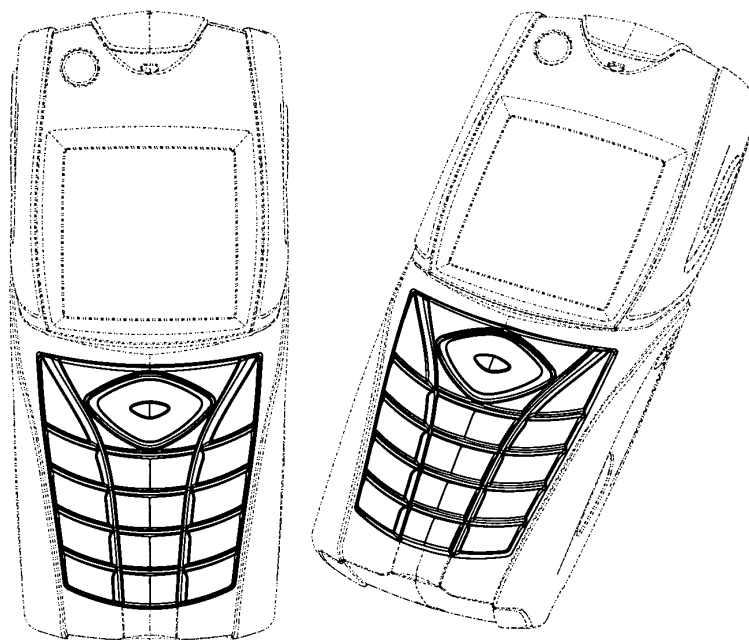

Løbenr. 4

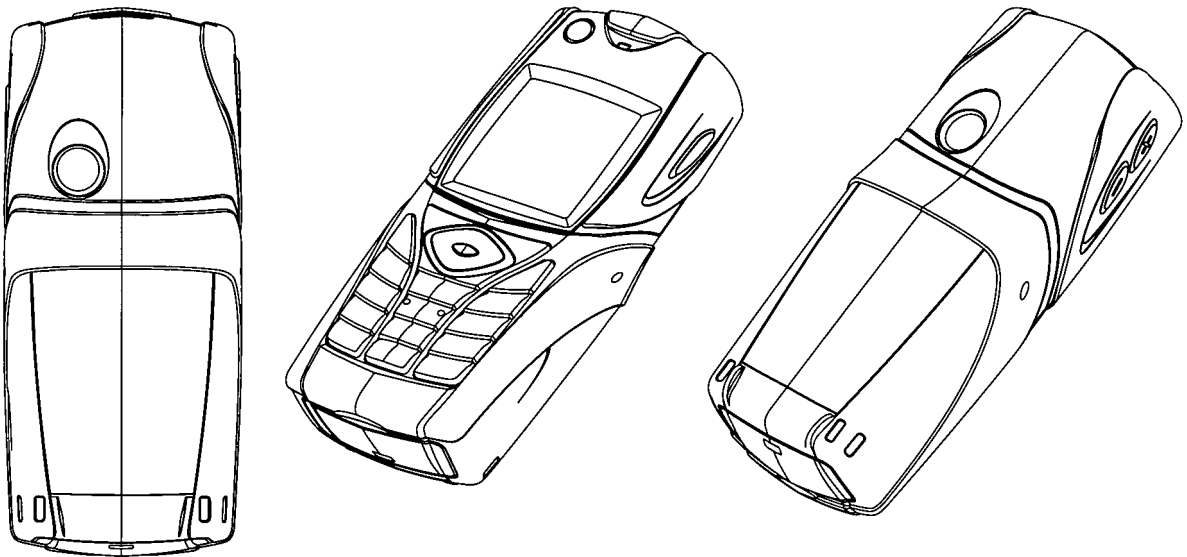
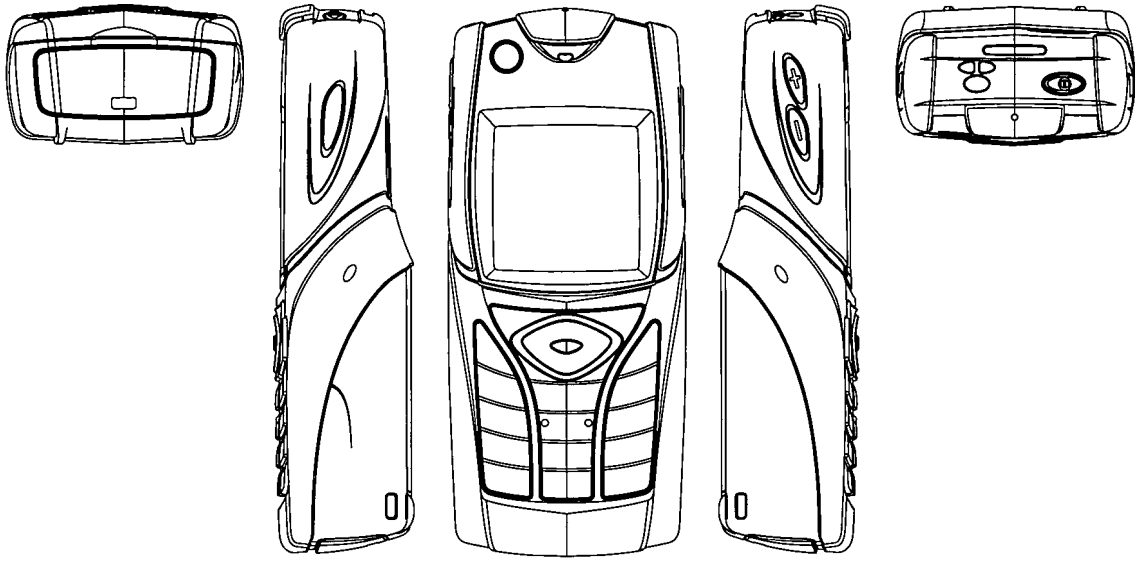

Løbenr. 5

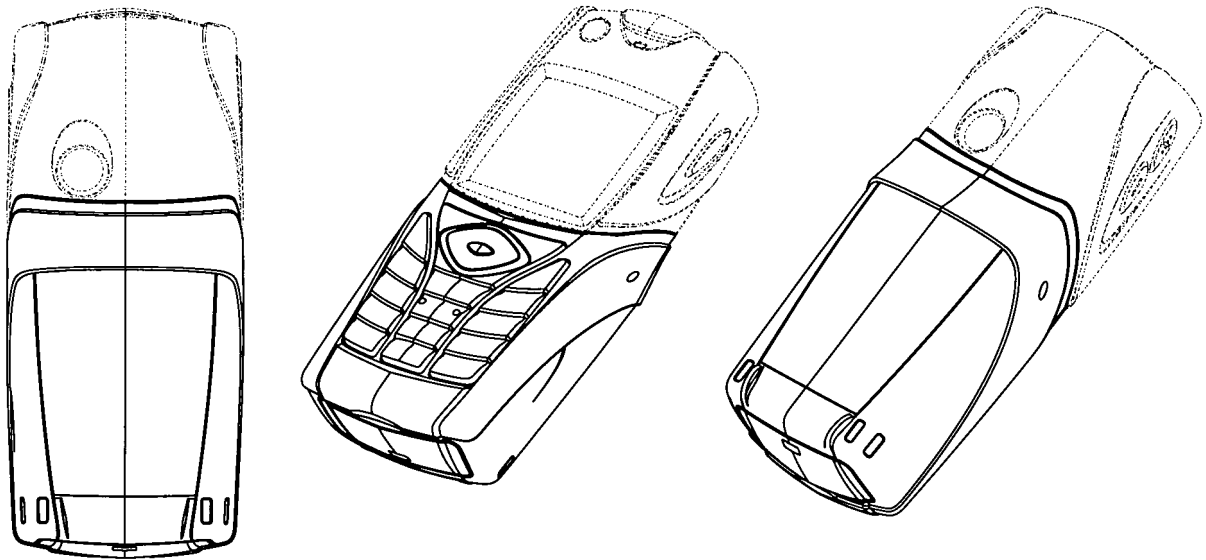
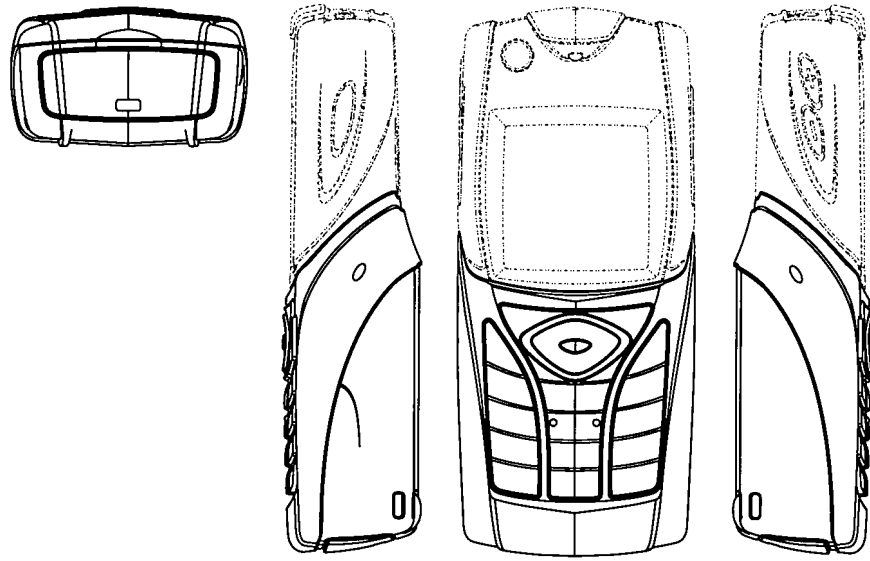

Løbenr. 6

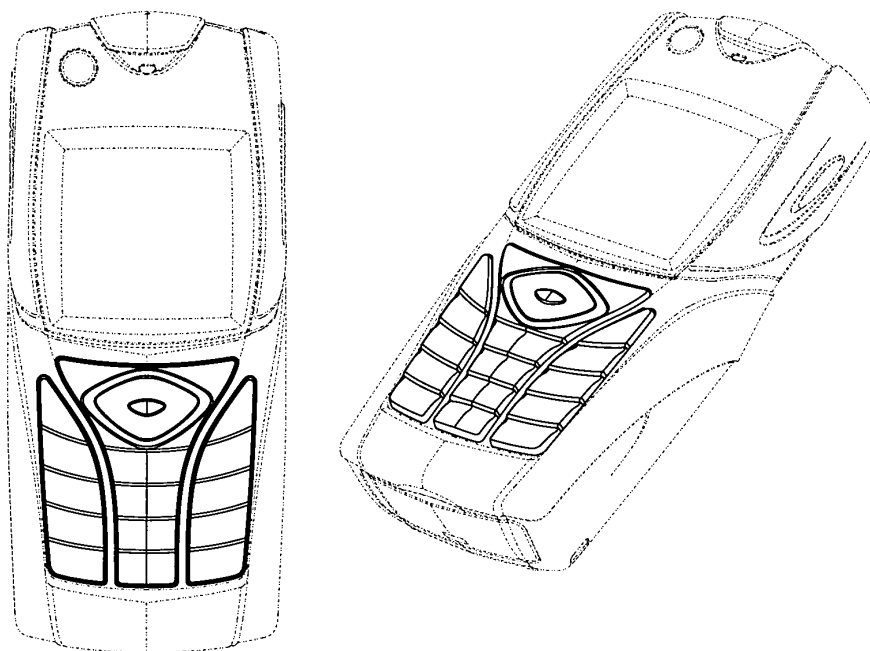

Løbenr. 7

(71) ANSØGER(E): Nokia Corporation, Keilalahdentie 4, FI-02150 Espoo, Finland
 (74) FULDMÆGTIG: Sandel, Løje & Wallberg, Frederiksgade 7, 1265 København K, Danmark
 (72) FREMBRINGER(E): Heikki Kangasmaa, Maurinkatu 14 D 42, FIN-00170 Helsinki, Finland ; Kati Björninen, Lönnrotinkatu 45 A 35, FIN-00180 Helsinki, Finland
 (30) PRIORITET: 2003-11-11 FI M2003 0265
 (22) ANSØGNINGSDATO: 2004-05-11
 (18) GYLDIG TIL: 2009-05-11

(11) DR 2005 00074
 (21) DA 2004 00324

(54) Et kontrolpanel til toiletccisterne

(51)-Cl.23 02

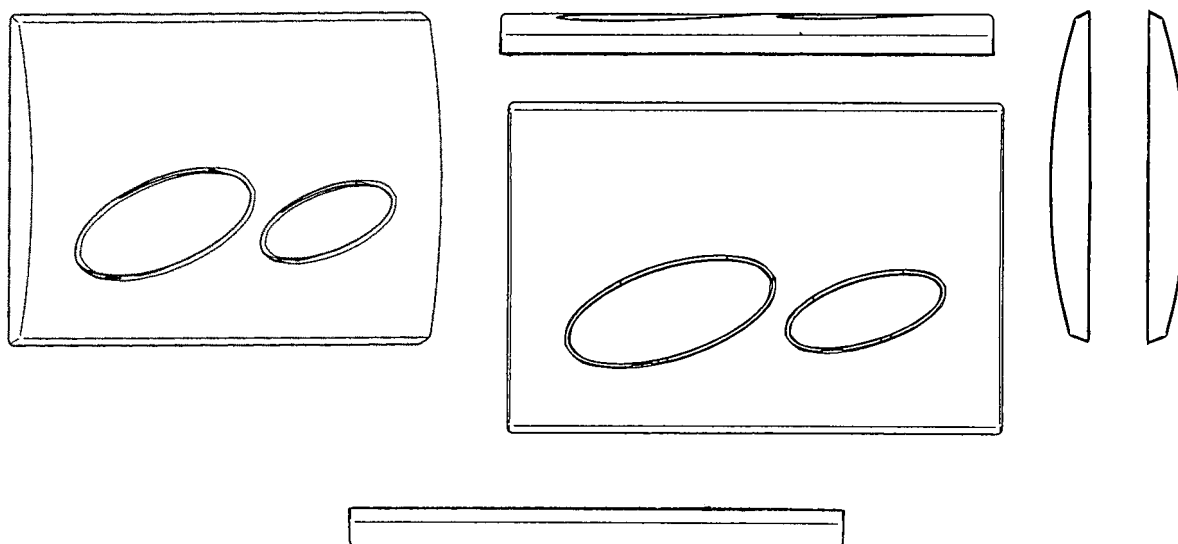

(71) ANSØGER(E): Geberit Technik AG, Schachenstrasse 77, CH-8645 Jona, Schweiz
 (74) FULDMÆGTIG: Chas. Hude A/S, H.C. Andersens Boulevard 33, 1780 København V, Danmark
 (72) FREMBRINGER(E): Uli Witzig, Strangenhholzstrasse, CH-8633 Wolfhausen, Schweiz
 (30) PRIORITET: 2004-09-23 WO DM/065 034
 (22) ANSØGNINGSDATO: 2004-10-21
 (18) GYLDIG TIL: 2009-10-21

(11) DR 2005 00075
(21) DA 2004 00373

(54) En lampe

(51)-Cl.26 05



(71) ANSØGER(E):
(22) ANSØGNINGSDATO:
(18) GYLDIG TIL:

Habitus A/S, Jægervej 11, 2791 Dragør, Danmark
2004-11-30
2009-11-30

(11) DR 2005 00076
(21) DA 2004 00374

(54) En lampe

(51)-Cl.26 05

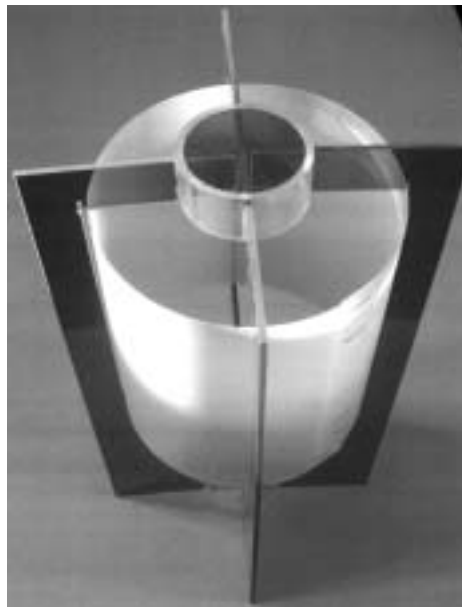
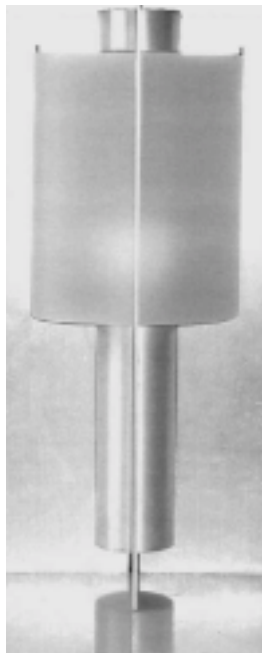

(71) ANSØGER(E):
(22) ANSØGNINGSDATO:
(18) GYLDIG TIL:

Habitus A/S, Jægervej 11, 2791 Dragør, Danmark
2004-11-30
2009-11-30

(11) DR 2005 00077
(21) DA 2004 00376

(54) En lampe

(51)-Cl.26 05

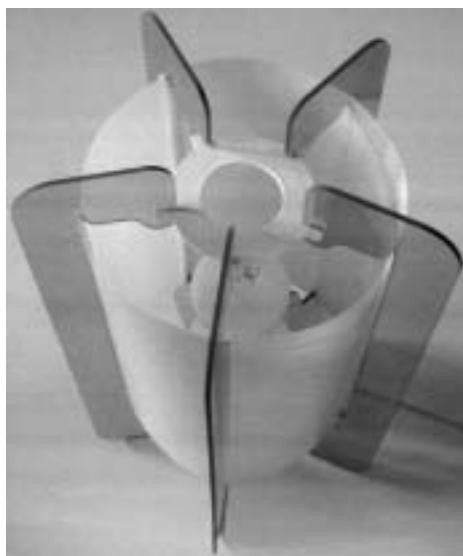

(71) ANSØGER(E):
(22) ANSØGNINGSDATO:
(18) GYLDIG TIL:

Habitus A/S, Jægervej 11, 2791 Dragør, Danmark
2004-11-30
2009-11-30

(11) DR 2005 00078
(21) DA 2004 00377

(54) En lampe

(51)-Cl.26 05

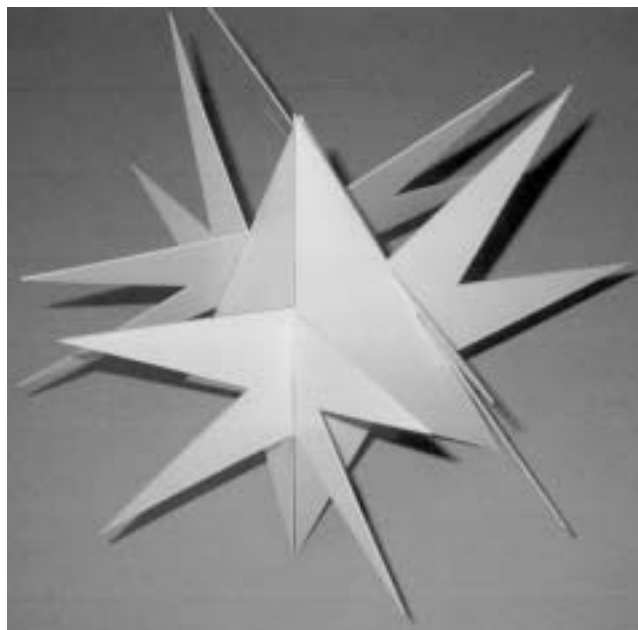

(71) ANSØGER(E):
(22) ANSØGNINGSDATO:
(18) GYLDIG TIL:

Habitus A/S, Jægervej 11, 2791 Dragør, Danmark
2004-11-30
2009-11-30

(11) DR 2005 00079
(21) DA 2005 00012

(54) 1-7) Udendørslamper

(51)-Cl.26 05

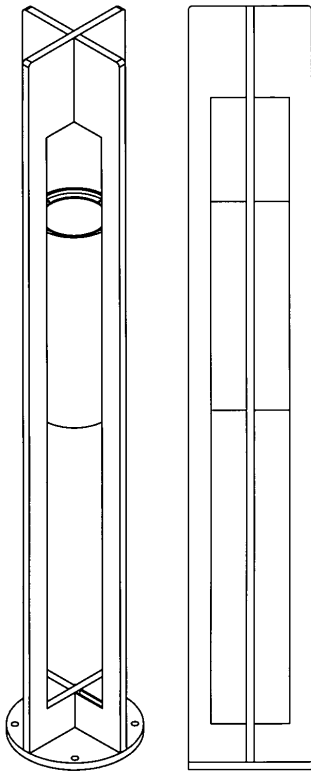

Løbenr. 1

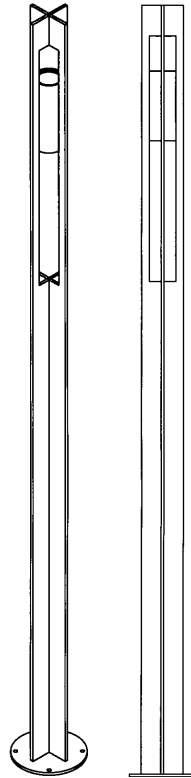

Løbenr. 2

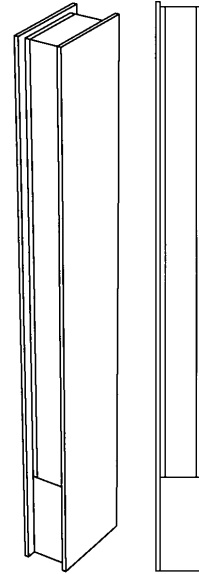

Løbenr. 3

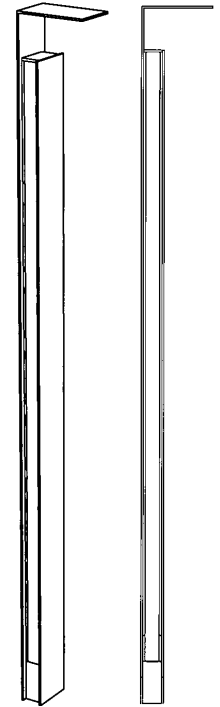

Løbenr. 4

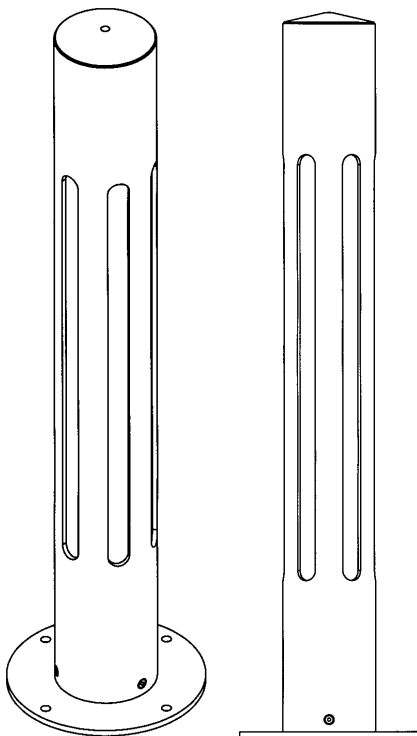

Løbenr. 5

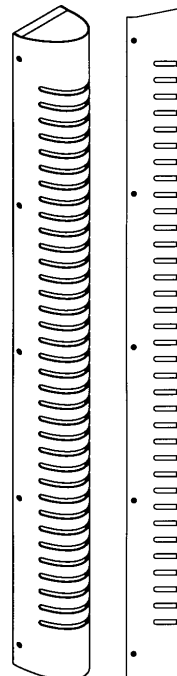

Løbenr. 6



Løbenr. 7

(71) ANSØGER(E):
(72) FREMBRINGER(E):

Veksø-Taulov I/S, Nordensvej 2, 7000 Fredericia, Danmark
Friis & Moltke Design A/S, Hovedgaden 54, 8220 Brabrand, Danmark; Årstiderne Arkitekter A/S, Vestergade 49, 8600 Silkeborg, Danmark; Niels Jørgen Pedersen, Aalborggade 23 st.tv., 8000 Århus C, Danmark; Oest Jacobsen's Tegnestue v/ Lars Oest Jacobsen, Kroghsvej 16, 8600 Silkeborg, Danmark; Jan Østergård Rasmussen, A.L.Drewsens Vej 9, 2.tv., 2100 København Ø, Danmark

(22) ANSØGNINGSDATO:
(18) GYLDIG TIL:

2005-01-17
2010-01-17

(11) DR 2005 00080
(21) DA 2005 00056

(54) En del af en salt og peberbøsse

(51)-Cl.07 06

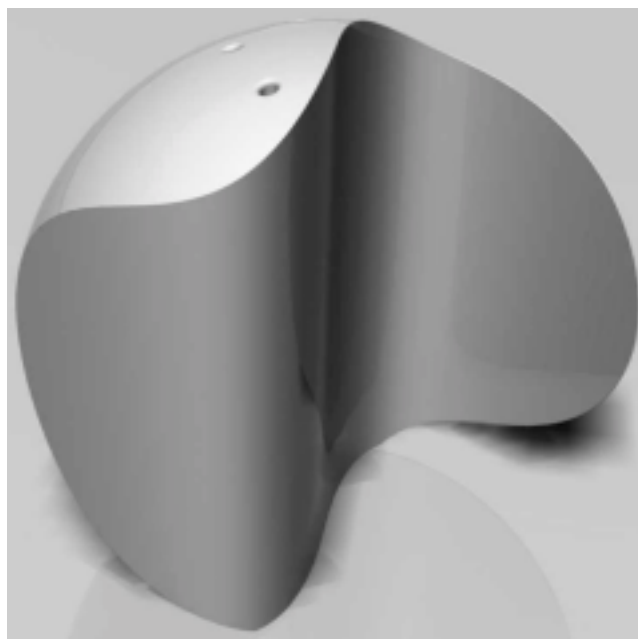
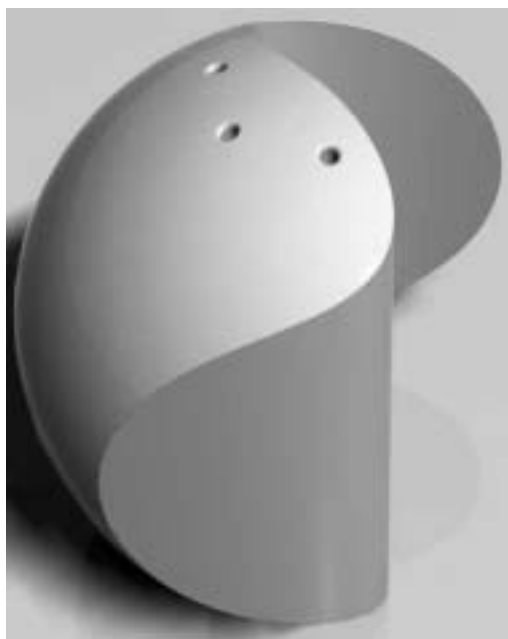

(71) ANSØGER(E):
(72) FREMBRINGER(E):
(22) ANSØGNINGSDATO:
(18) GYLDIG TIL:

Per Steen Nielsen, Vesterbro 22, 3., 9000 Aalborg, Danmark
Per Steen Nielsen, Vesterbro 22, 3., 9000 Aalborg, Danmark
2005-02-16
2010-02-16

(11) DR 2005 00081
(21) DA 2005 00003

(54) En stol

(51)-Cl.06 01

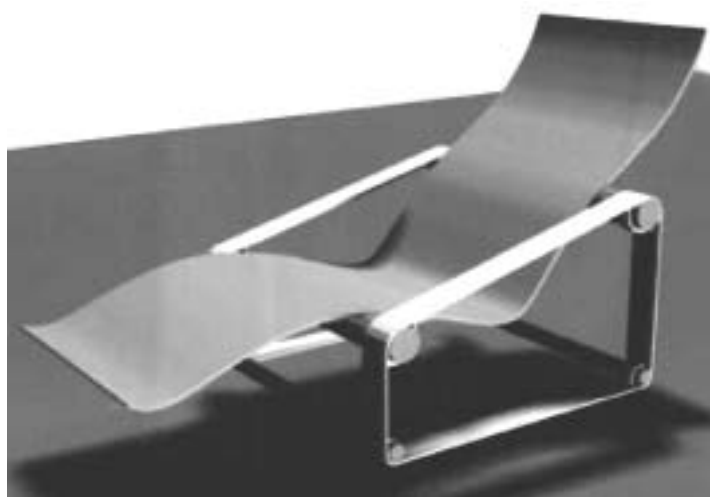

(71) ANSØGER(E):
(72) FREMBRINGER(E):
(22) ANSØGNINGSDATO:
(18) GYLDIG TIL:

Ann Kirstine Riemann, Hessensgade 19, 1. tv., 2300 København S, Danmark; Charlotte Budtz, Badstuestræde 10 A, 2. th., 1209 København K, Danmark
Ann Kirstine Riemann, Hessensgade 19, 1. tv., 2300 København S, Danmark; Charlotte Budtz, Badstuestræde 10 A, 2. th., 1209 København K, Danmark
2005-01-10
2010-01-10

(11) DR 2005 00082
(21) DA 2005 00004

(54) Et vindmølletårn

(51)-Cl.25 03

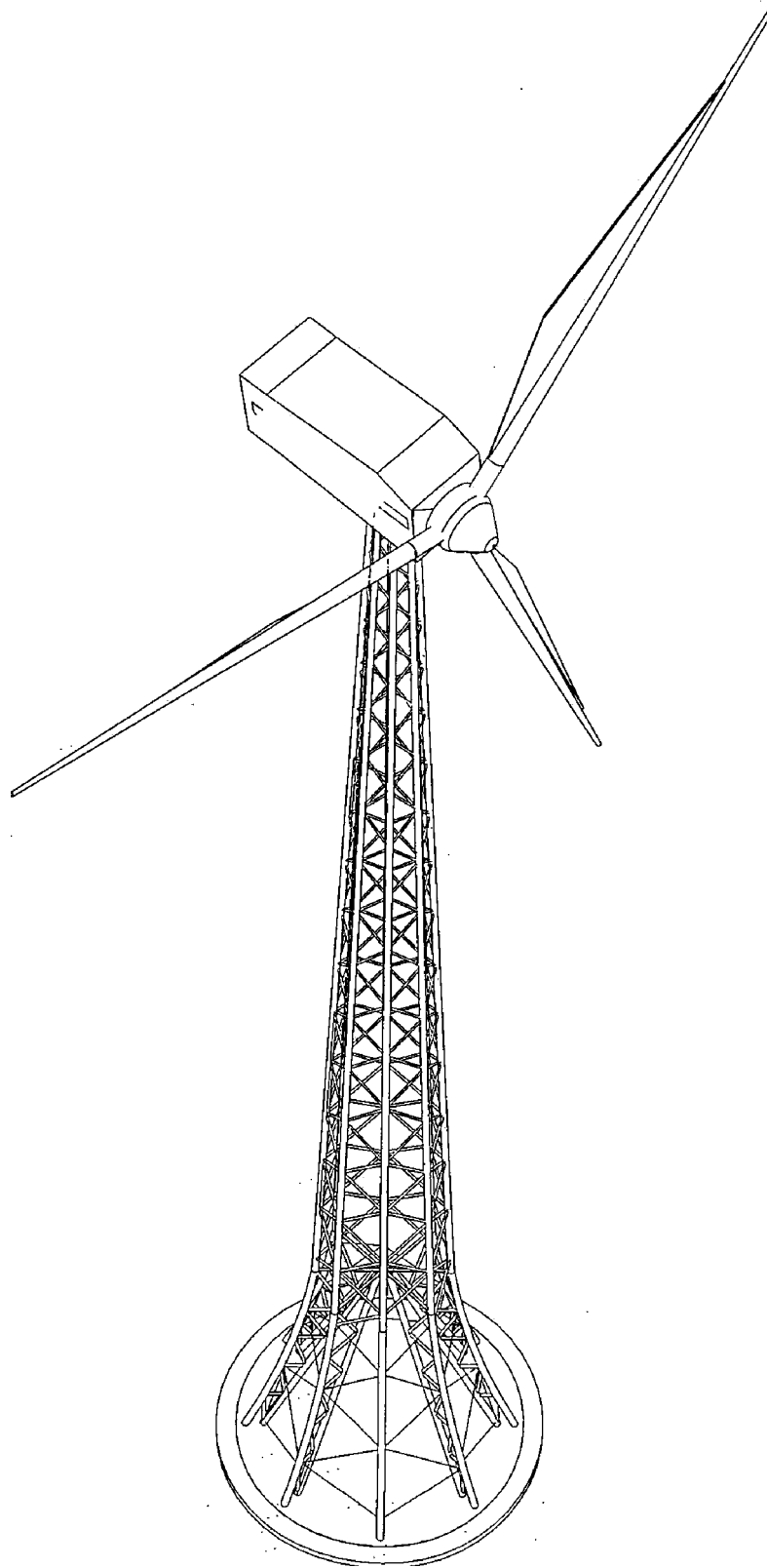

(71) ANSØGER(E):
(22) ANSØGNINGSDATO:
(18) GYLDIG TIL:

Nordisk Rør og Stål A/S, Omega 2, 8382 Hinnerup, Danmark
2005-01-11
2010-01-11

(11) DR 2005 00083
(21) DA 2004 00303

(54) 1) En tragt 2) holder dertil

(51)-Cl.07 99

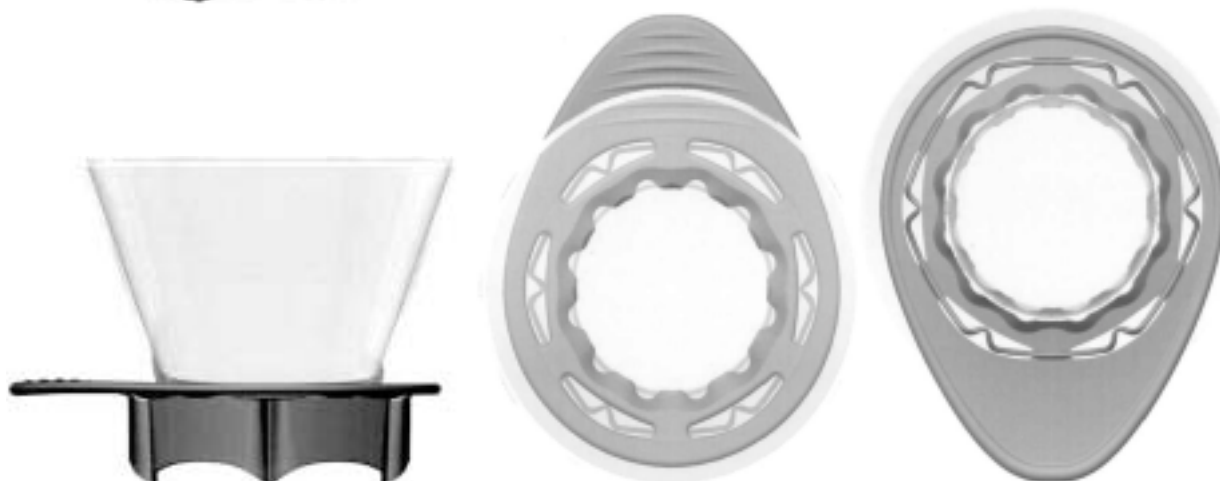

Løbenr. 1

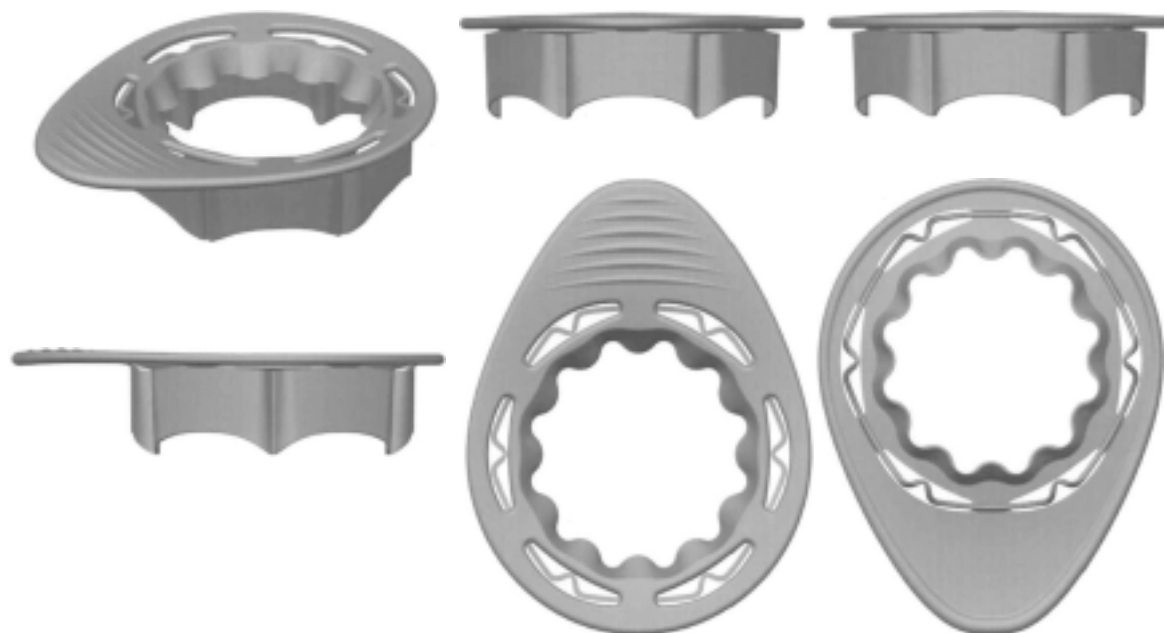

Løbenr. 2

(71) ANSØGER(E):
(74) FULDMÆGTIG:
(22) ANSØGNINGSDATO:
(18) GYLDIG TIL:

Pi-Design AG, Kantonsstrasse 100, CH-6234 Triengen, Schweiz
Gorrissen Federspiel Kierkegaard, H.C. Andersens Boulevard 12, 1553 København V, Danmark
2004-10-01
2009-10-01

(11) DR 2005 00084
(21) DA 2004 00313

(54) En fingerring

(51)-Cl.11 01



Snittegning

(71) ANSØGER(E):
(72) FREMBRINGER(E):
(22) ANSØGNINGSDATO:
(18) GYLDIG TIL:

Ragnar R. Jørgensen, Håndværkerhaven 33, st. th., 2400 København NV, Danmark
Ragnar R. Jørgensen, Håndværkerhaven 33, st. th., 2400 København NV, Danmark
2004-10-11
2009-10-11

(11) DR 2005 00085
(21) DA 2004 00314

(54) En fingerring

(51)-Cl.11 01



Snittegning

(71) ANSØGER(E):
(72) FREMBRINGER(E):
(22) ANSØGNINGSDATO:
(18) GYLDIG TIL:

Ragnar R. Jørgensen, Håndværkerhaven 33, st. th., 2400 København NV, Danmark
Ragnar R. Jørgensen, Håndværkerhaven 33, st. th., 2400 København NV, Danmark
2004-10-11
2009-10-11

(11) DR 2005 00086
(21) DA 2005 00014

(54) Et magasin til skruebits

(51)-Cl.08 05

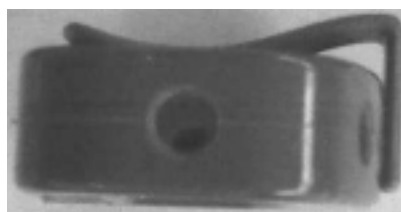
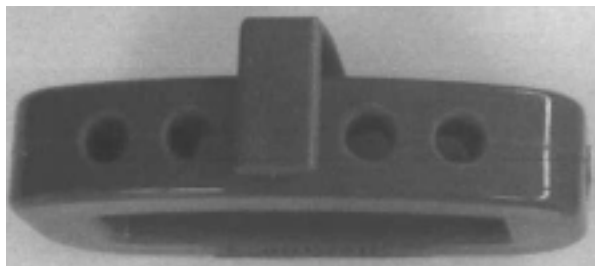

(71) ANSØGER(E):
(72) FREMBRINGER(E):
(22) ANSØGNINGSDATO:
(18) GYLDIG TIL:

D2Trading v/ Lars Mikkelsen, Humleballe 36, 8700 Horsens, Danmark
Lars Mikkelsen, Humleballe 36, 8700 Horsens, Danmark
2005-01-17
2010-01-17

(11) DR 2005 00087
(21) DA 2005 00016

(54) En vantskrue

(51)-Cl.08 08



(71) ANSØGER(E):
(22) ANSØGNINGSDATO:
(18) GYLDIG TIL:

BSI A/S, Fjordagervej 34-36, 6100 Haderslev, Danmark
2005-01-18
2010-01-18

(11) DR 2005 00088
(21) DA 2005 00058

(54) 1-3) Brændeovne

(51)-Cl.23 03

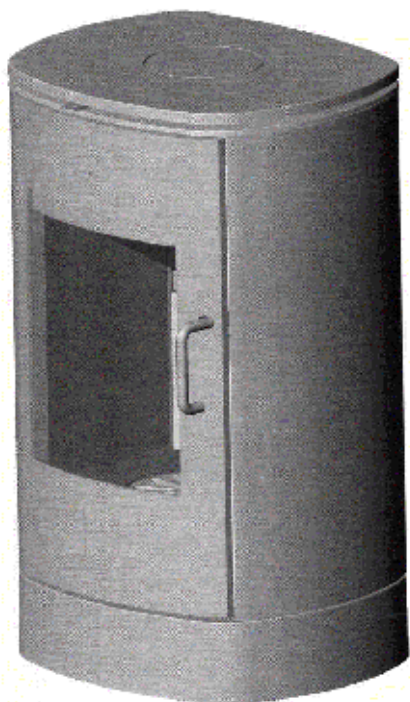

Løbenr. 1

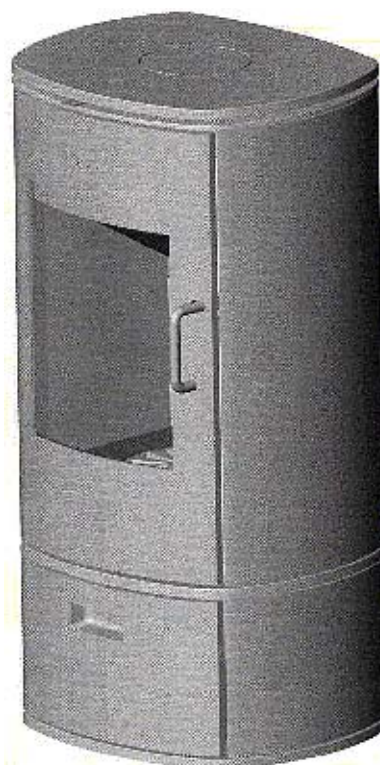

Løbenr. 2

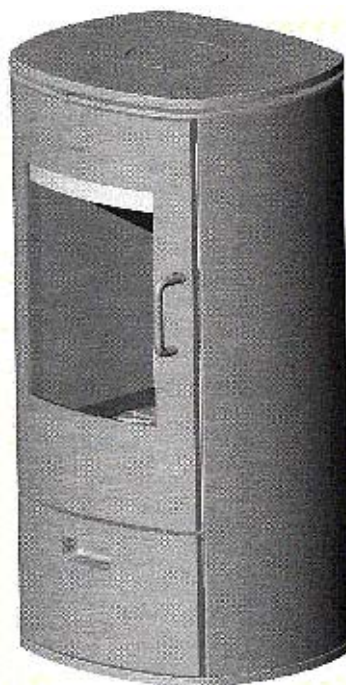

Løbenr. 3

(71) ANSØGER(E):
(72) FREMBRINGER(E):
(22) ANSØGNINGSDATO:
(18) GYLDIG TIL:

Morsø Jernstøberi A/S, Furvej 6, 7900 Nykøbing M, Danmark
Morsø Jernstøberi A/S, Furvej 6, 7900 Nykøbing M, Danmark
2005-02-17
2010-02-17

(11) DR 2005 00089
(21) DA 2005 00087

(54) En grill

(51)-Cl.07 02

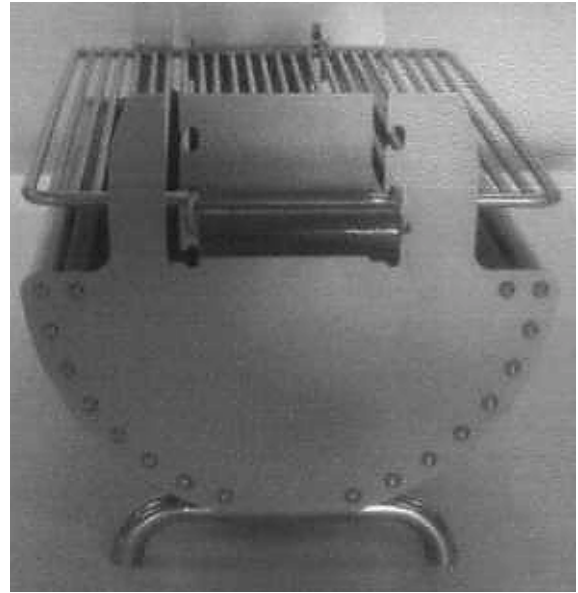
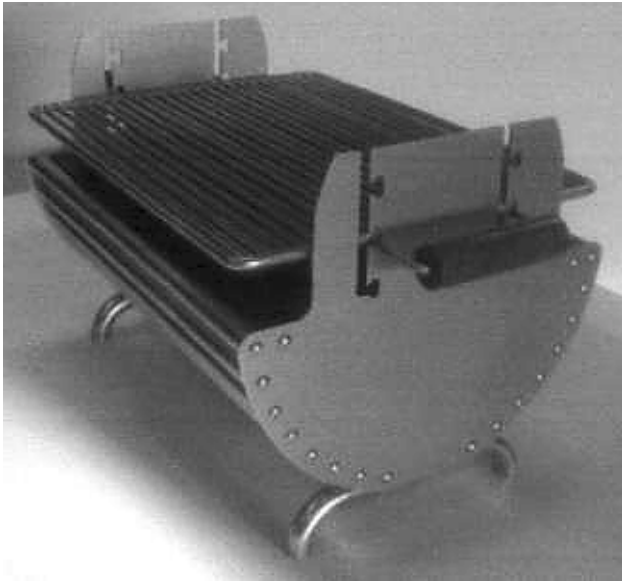

(71) ANSØGER(E):
(22) ANSØGNINGSDATO:
(18) GYLDIG TIL:

Guillermo Luis Salinas Ortega, Falkoner Alle 27, 2. th., 2000 Frederiksberg, Danmark
2005-03-13
2010-03-13

(11) DR 2005 00090
(21) DA 2005 00031

(54) Et toilet med bruser

(51)-Cl.23 02

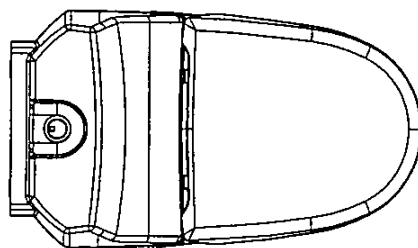
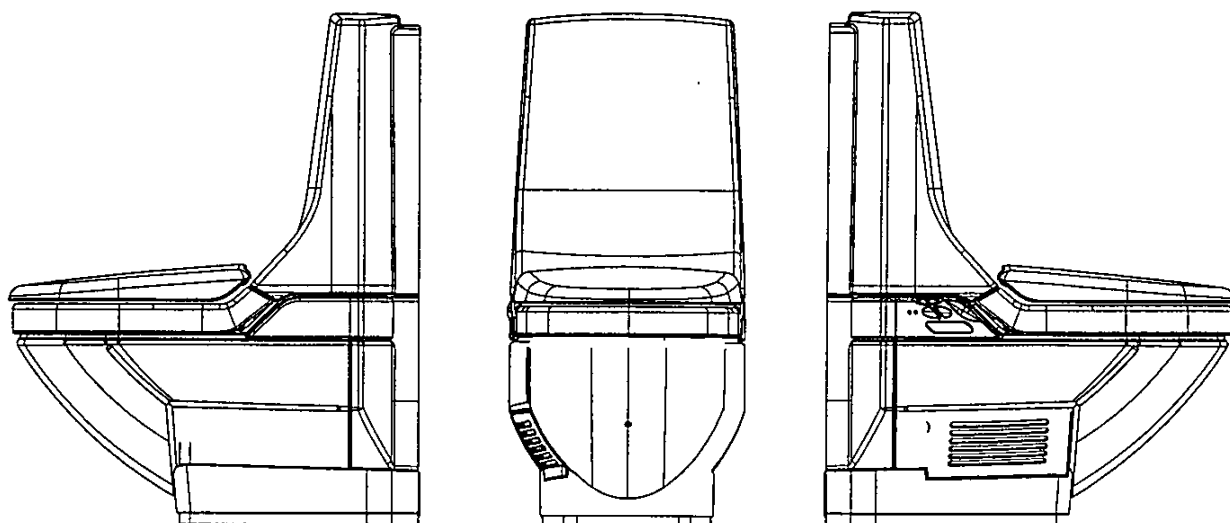
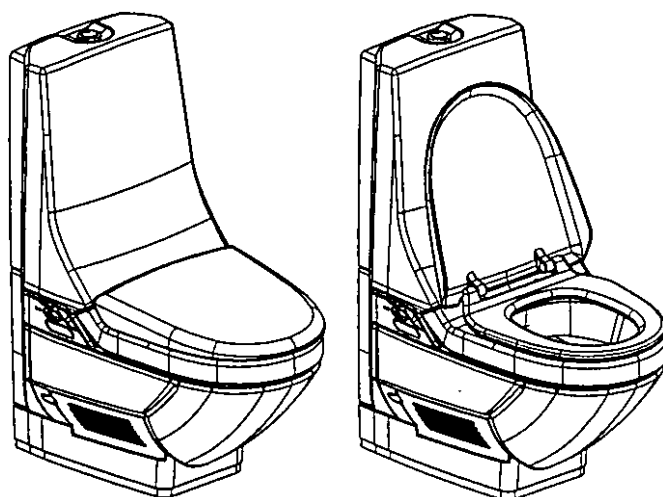

(71) ANSØGER(E):
(74) FULDMÆGTIG:
(72) FREMBRINGER(E):
(30) PRIORITET:
(22) ANSØGNINGSDATO:
(18) GYLDIG TIL:

Geberit Technik AG, Schachenstr. 77, CH-8645 Jona, Schweiz
Chas. Hude A/S, H.C. Andersens Boulevard 33, 1780 København V, Danmark
Uli Witzig, Strangholzstrasse, CH-8633 Wolfhausen, Schweiz
2004-10-05 WO DM/065996
2005-01-25
2010-01-25

Offentligt tilgængelige designansøgninger og -registreringer

Akterne i nedenstående ansøgninger eller registreringer er tilgængelige for enhver, jf. § 21, stk. 2, i designlov nr. 1259 af 20. december 2000.

Klasse 7

Husholdningsartikler (ikke indeholdt i andre klasser)

(21) DA 2004 00303
(71) ANSØGER(E):
(22) ANSØGNINGSDATO:

(54) 1) En tragt 2) holder dertil
Pi-Design AG, Kantonsstrasse 100, CH-6234 Triengen, Schweiz
2004-10-01

Klasse 13

Udstyr til produktion, distribution og transformation af elektricitet

(21) DA 2004 00263
(71) ANSØGER(E):
(22) ANSØGNINGSDATO:

(54) En adapterplade til el-klemrække
Lauritz Knudsen A/S, Industriparken 32, 2750 Ballerup, Danmark
2004-08-27

(21) DA 2004 00264
(71) ANSØGER(E):
(22) ANSØGNINGSDATO:

(54) 1) En målertavle til el-måler 2) kappe til målertavle
Lauritz Knudsen A/S, Industriparken 32, 2750 Ballerup, Danmark
2004-08-27

Klasse 14

Udstyr til optagelse og gengivelse af data, telekommunikationsudstyr

(21) DA 2005 00065
(71) ANSØGER(E):
(30) PRIORITET:
(22) ANSØGNINGSDATO:

(54) Et håndsæt
Nokia Corporation, Keilalahdentie 4, FI-02150 Espoo, Finland
2004-08-31 FI M20040135
2005-02-23

Klasse 23

Udstyr til distribution af væsker og luftarter, sanitets-, opvarmnings-, ventilations- og luftkonditioneringsudstyr, fast brændsel

(21) DA 2004 00324
(71) ANSØGER(E):
(30) PRIORITET:
(22) ANSØGNINGSDATO:

(54) Et kontrolpanel til toiletciesterne
Geberit Technik AG, Schachenstrasse 77, CH-8645 Jona, Schweiz
2004-09-23 WO DM/065 034
2004-10-21

(21) DA 2005 00031
(71) ANSØGER(E):
(30) PRIORITET:
(22) ANSØGNINGSDATO:

(54) Et toilet med bruser
Geberit Technik AG, Schachenstr. 77, CH-8645 Jona, Schweiz
2004-10-05 WO DM/065996
2005-01-25

Ændringer

Ændringer vedrørende retten til designet, indehaverens navn/firma og adresse, fuldmægtig m.v.

Overdragelser:

(11) DR 2002 00553

Til: (71) Jens F.A. Thiele Holding A/S, Købmagergade 3, 1150 København K, Danmark

Mønster

Ændringer

Ændringer vedrørende retten til mønstret, mønsterhavers navn, bopæl, fulm. m.v.

Overdragelser:

(11) MR 1994 00237

Til: (71) Shell Brands International AG, Baareratte, CH-6340 Baar, Schweiz

(11) MR 1994 00238

Til: (71) Shell Brands International AG, Baareratte, CH-6340 Baar, Schweiz

(11) MR 1995 01154

Til: (71) ahlberg rehab leberehab AB, llabäcksvägen 5, S-342 32 Alvesta, Sverige

(11) MR 1996 00283

Til: (71) Shell Brands International AG, Baareratte, CH-6340 Baar, Schweiz

(11) MR 1996 00752

Til: (71) Shell Brands International AG, Baareratte, CH-6340 Baar, Schweiz

(11) MR 1996 01128

Til: (71) Shell Brands International AG, Baareratte, CH-6340 Baar, Schweiz

(11) MR 2000 00744

Til: (71) Wexio AB, Gamla Kyrkstigen 6, S-429 42 Särö, Sverige

Navneændringer:

(11) MR 1995 01163

Til: (71) Kappa Förenade Well AB, Box 1104, SE-241 26 Eslöv, Sverige

(11) MR 1995 01164

Til: (71) Kappa Förenade Well AB, Box 1104, SE-241 26 Eslöv, Sverige

(11) MR 1995 01165

Til: (71) Kappa Förenade Well AB, Box 1104, SE-241 26 Eslöv, Sverige

Ændring af fuldmægtigoplysninger:

(11) MR 1995 01163

Til: (74) Awapatent A/S, Tegholm Allé 13, 4. sal, 2450 København SV, Danmark

(11) MR 1995 01164

Til: (74) Awapatent A/S, Tegholm Allé 13, 4. sal, 2450 København SV, Danmark

(11) MR 1995 01165

Til: (74) Awapatent A/S, Tegholm Allé 13, 4. sal, 2450 København SV, Danmark

(11) MR 2000 01111

Til: (74) Awapatent A/S, Tegholm Allé 13, 4. sal, 2450 København SV, Danmark

(11) MR 2000 01346

Til: (74) Johan Schlüter Advokatfirma I/S, Sundkrogsgade 9, 2100 København Ø, Danmark

(11) MR 2000 01347

Til: (74) Johan Schlüter Advokatfirma I/S, Sundkrogsgade 9, 2100 København Ø, Danmark

Fornyelse af mønsterregistreringer

Fornyelse af registreringer foretaget i medfør af lov om mønstre nr. 218 af 27. maj 1970.

(11) Registreringsnummer	(18) Gyldig til
MR 2000 00858	20100310
MR 2000 01254	20100405
MR 2000 01225	20100225
MR 2000 01226	20100225
MR 2000 01227	20100225
MR 2000 01228	20100225
MR 1996 00374	20100405
MR 1995 01163	20100428
MR 1995 01164	20100428
MR 1995 01165	20100428
MR 2000 01089	20100412
MR 2000 00877	20100322
MR 2001 00130	20100516
MR 2001 00126	20100510
MR 2001 00127	20100510
MR 2001 00128	20100510
MR 2001 00166	20100523
MR 1995 01183	20100406
MR 2000 01077	20100404
MR 1995 01068	20100421
MR 2000 01076	20100404
MR 2000 01094	20100404
MR 2000 01087	20100518
MR 2000 01181	20100329
MR 2000 01231	20100329
MR 1996 00180	20100509
MR 1995 01325	20100411
MR 2000 01012	20100516
MR 2000 01210	20100522
MR 2000 01013	20100516
MR 2000 01014	20100516
MR 2000 01015	20100516
MR 2000 01118	20100529
MR 2001 00034	20100411
MR 2000 01347	20100411
MR 2000 01346	20100411
MR 2000 00886	20100330
MR 2000 00885	20100330
MR 2000 00931	20100405
MR 2000 00930	20100405
MR 2000 00929	20100405
MR 2000 01256	20100419
MR 1995 01002	20100327
MR 1995 01241	20100510

Udslettelser af registreringer

Udslettelser af registreringer foretaget i medfør af lov om mønstre nr. 218 af 27. maj 1970.

(11)MR 1991 00624
(11)MR 1991 00523
(11)MR 1991 00628
(11)MR 1991 00629
(11)MR 1991 00630
(11)MR 1991 00631
(11)MR 1991 00632
(11)MR 1991 00394
(11)MR 1992 00037
(11)MR 1991 00395
(11)MR 1991 00635
(11)MR 1991 00251
(11)MR 1991 00636
(11)MR 1991 01271
(11)MR 1991 00341
(11)MR 1991 00534
(11)MR 1995 00366
(11)MR 1995 00367
(11)MR 1995 00368
(11)MR 1995 00591
(11)MR 1995 00993
(11)MR 1995 01073
(11)MR 1995 00909
(11)MR 1995 00841
(11)MR 1995 00415
(11)MR 1995 00995
(11)MR 1996 00195
(11)MR 1996 00084
(11)MR 2000 00276
(11)MR 2000 00151
(11)MR 2000 00307
(11)MR 2000 00308
(11)MR 2000 00501
(11)MR 2000 00411
(11)MR 2000 00412
(11)MR 1999 01263
(11)MR 1999 01264
(11)MR 2000 00049
(11)MR 2000 00220
(11)MR 2000 00221
(11)MR 2000 00222
(11)MR 2000 00223
(11)MR 2000 00311
(11)MR 2000 00105
(11)MR 2000 00860
(11)MR 2000 00524
(11)MR 2000 00153
(11)MR 2000 00106
(11)MR 2000 00107
(11)MR 2000 00108
(11)MR 2000 00051
(11)MR 2000 00279
(11)MR 2000 00280
(11)MR 2000 00281
(11)MR 2000 00110
(11)MR 2000 00282
(11)MR 2000 00111
(11)MR 2000 00361
(11)MR 2000 00380
(11)MR 2000 00155
(11)MR 2000 01338
(11)MR 2000 00112
(11)MR 2000 00316
(11)MR 2000 00552
(11)MR 2000 00224
(11)MR 2000 00441
(11)MR 2000 00553
(11)MR 2000 00473
(11)MR 2000 00381
(11)MR 2000 00586
(11)MR 2000 00555

(11)MR 2000 00113
(11)MR 2000 00502
(11)MR 2000 00317
(11)MR 2000 00442
(11)MR 2000 00396
(11)MR 2000 00398
(11)MR 2000 01341
(11)MR 2000 00839
(11)MR 2000 01230
(11)MR 2000 00928
(11)MR 2000 00959
(11)MR 2000 01232

WIPO Standard 80

INID-koder

Internationally agreed Numbers for the Identification of (bibliographic) data (INID)

- (11) Serial number of the registration
 (15) Date of the registration/Date of the renewal
 (17) Expected duration of the registration/renewal
 (18) Expected expiration date of the registration/renewal
 (21) Serial number of the application
 (22) Date of filing of the application
 (23) Name and place of exhibition, and date on which the industrial design was first exhibited there (Exhibition priority date)
 (24) Date from which the industrial design right has effect
 (29) Indication of the form in which the industrial design is filed, e.g. as a reproduction of the industrial design or as a specimen thereof
 (30) Data relating to priority under the Paris Convention
 (43) Date of publication of the industrial design before examination
 (44) Date of publication of the industrial design after examination but before registration
 (45) Date of publication of the registered industrial design
 (46) Date of expiration of deferment
 (51) International Classification for Industrial Designs (class and subclass of the Locarno Classification)
 (54) Designation of article(s) or product(s) covered by the industrial design or title of the industrial design
 (55) Reproduction of the industrial design (e.g., drawing, photograph) and explanations relating to the reproduction
 (57) Description of characteristic features of the industrial design including indication of colors
 (58) Date of recording of any kind of amendment in the Register
 (62) Serial number(s) and, if available, filing date(s) of application(s), registration(s) or document(s) related by division
 (66) Serial number(s) of the application or the registration of the design(s), which is(are) a variant(s) of the present one
 (71) Name(s) and address(es) of the applicant(s)
 (72) Name(s) of the creator(s) if known to be such
 (73) Name(s) and address(es) of the owner(s)
 (74) Name(s) and address(es) of the representative(s)

Domestic Codes for the Identification of Data

- (DL) Data concerning license
 (DP) Data concerning pawning

Internationalt vedtagne Numre til Identifikation af Data (INID)

- Registreringsnummer
 Registreringsdato/fornyelsesdato
 Forventet registreringsperiode/fornyelsesperiode
 Forventet udløbsdato for registrering/fornyelse
 Ansøgningsnummer
 Ansøgningsdato
 Udstillingsnavn og -sted og dato for første udstilling (udstillingsprioritetsoplysninger)
 Indleveringsdato
 Angivelse af i hvilken form designet er indleveret, fx som en afbildning af designet eller som en model heraf
 Oplysninger om prioritet efter Pariserkonventionen
 Dato for offentlig tilgængelighed
 Bekendtgørelsesdato for ansøgningen
 Offentliggørelse af registreringen
 Udsættelsesdato
 International klassifikation af design (klasser og underklasser i Locarno Klassifikationen)
 Vareangivelse/produktangivelse
 Afbildninger af designet (fx tegninger, fotografier) og forklaringer vedrørende afbildningerne
 Beskrivelse af karakteristiske træk vedr. designet, herunder angivelse af farver
 Dato for tilførsel til registret
 Nummer på hovedansøgning eller udskilt ansøgning
 Numre på beslægtede ansøgninger
 Ansøgners navn og -adresse
 Frembringers/designers navn og adresse
 Indehaverens navn og -adresse
 Fuldmægtignavn og -adresse

Interne koder til identifikation af data

- Licensoplysninger
 Pantoplysninger
 Oplysninger om konkurs