



PATENT- OG VAREMÆRKESTYRELSEN

Dansk Design- tidende

Indholdsfortegnelse

Designsager

Offentliggørelse af designregistreringer	56
Offentligt tilgængelige designansøgninger	64

Mønstersager

Ændringer til mønstre	66
Fornyelse af mønsterregistreringer	67
Udslettelse af mønsterregistreringer	68

Dansk Designtidende kan rekvireres som papirkopi for kr. 150 stk. på tlf. 43 50 85 35

Ansvarlig for redaktion: Keld Nymann Jensen
Udgives af Patent- og Varemærkestyrelsen, Helgeshøj Allé 81, 2630 Tåstrup, tlf. 43 50 80 00

ISSN 1601-7374

Design

Offentliggørelse af designregistreringer

Enhver kan anmode om hel- eller delvis udslettelse af en registrering (administrativ prøvning), jf. § 25 i designlov nr. 1259 af 20. december 2000. En model af designet kan ses i Patent- og Varemærkestyrelsen, hvis det er offentliggjort, at en model er indleveret til styrelsen. Det er anført, hvis et design er registreret i farve.

(11) DR 2005 00010
(21) DA 2004 00384

(54) Et spillebrik

(51)-Cl.21 01

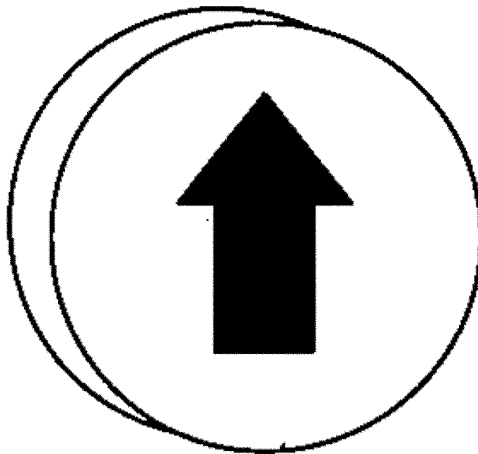

(71) ANSØGER(E):
(22) ANSØGNINGSDATO:
(18) GYLDIG TIL:

Johannes Eneskov, Bybækterrasserne 109 F, 3520 Farum, Danmark
2004-12-03
2009-12-03

(11) DR 2005 00011
(21) DA 2004 00229

(54) Et glas

(51)-Cl.07 01



(71) ANSØGER(E):
(74) FULDMÆGTIG:
(22) ANSØGNINGSDATO:
(18) GYLDIG TIL:

Pi-Design AG, Kantonsstrasse 100, CH-6234 Triengen, Schweiz
Gorrissen Federspiel Kierkegaard, H.C. Andersens Boulevard 12, 1553 København V, Danmark
2004-07-15
2009-07-15

(11) DR 2005 00012
(21) DA 2004 00370

(54) En taske til salgsmremstød

(51)-Cl.03 01;09 03;20 02

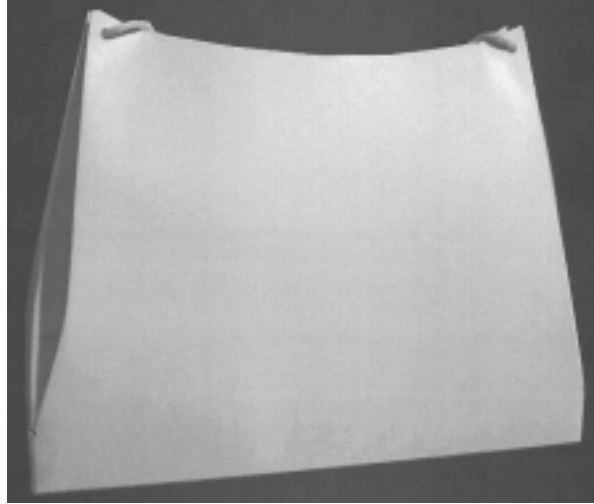

(71) ANSØGER(E): Tony Hansen, Nørregade 6, 6740 Bramming, Danmark
(22) ANSØGNINGSDATO: 2004-11-26
(18) GYLDIG TIL: 2009-11-26

(11) DR 2005 00013
(21) DA 2004 00385

(54) En bærbar trådløs telefon

(51)-Cl.14 03

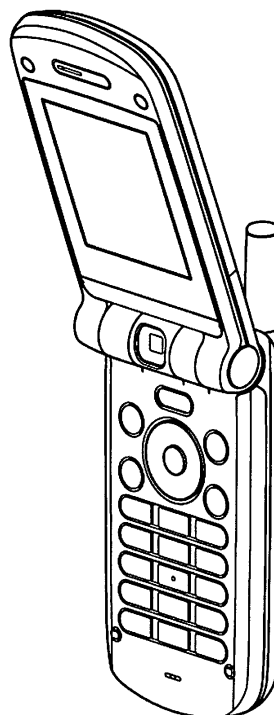
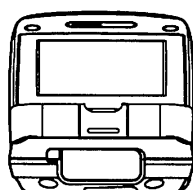
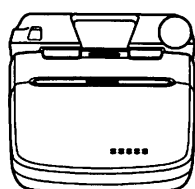
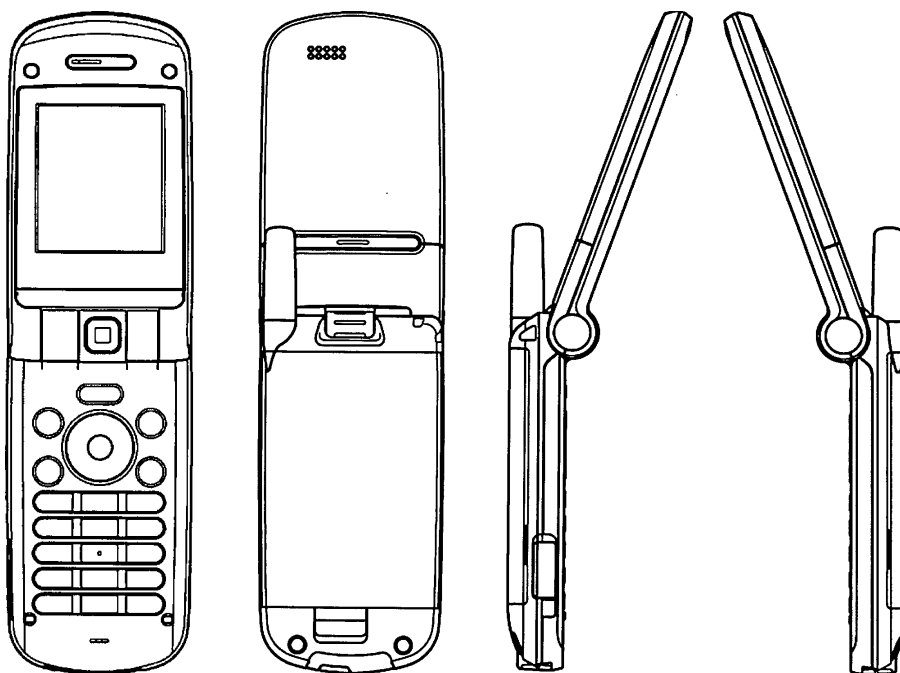

(71) ANSØGER(E):
(74) FULDMÆGTIG:
(30) PRIORITET:
(22) ANSØGNINGSDATO:
(18) GYLDIG TIL:

NEC Corporation, 7-1, Shiba 5-chome, Minato-ku, 108-8001 Tokyo, Japan
Budde, Schou & Ostenfeld A/S, Vester Søgade 10, 1601 København V, Danmark
2004-08-27 JP 2004-25812
2004-12-06
2009-12-06

(11) DR 2005 00014
(21) DA 2004 00345

(54) 1) Et håndsæt 2) forsidehylster/forsidedel til et håndsæt 3) forsidehylster til et håndsæt 4) bagsidehylster til et håndsæt 5-6) tastaturknapper til et håndsæt

(51)-Cl.14 03

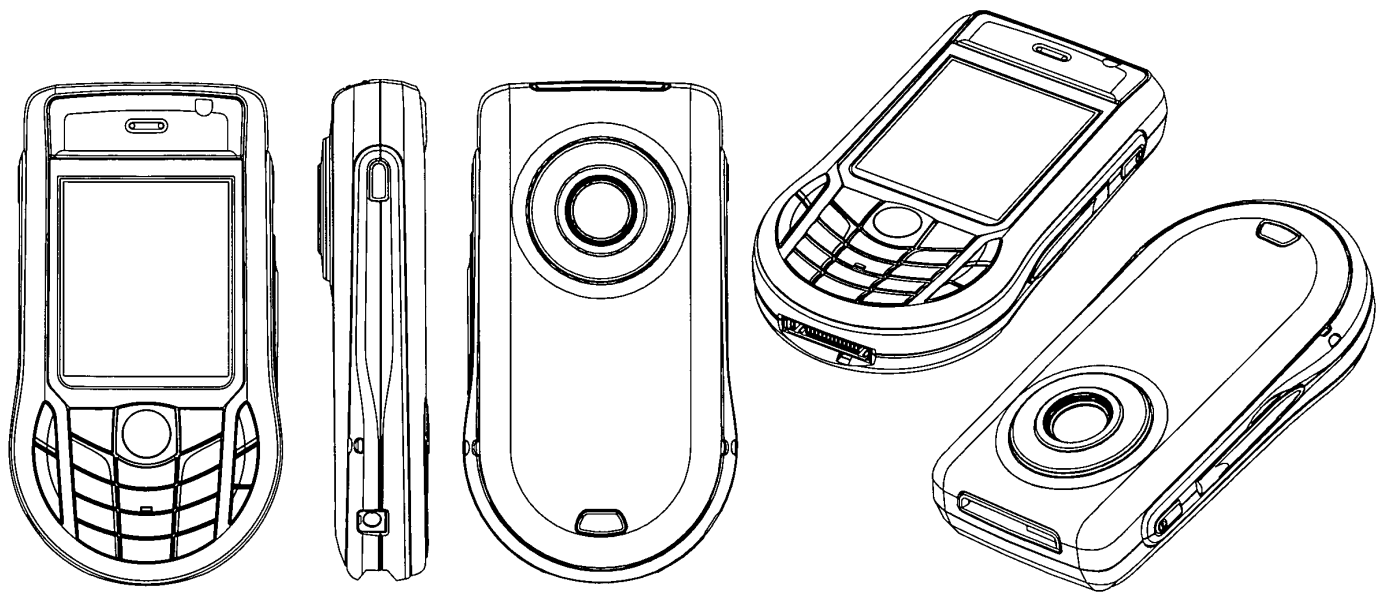

Løbenr. 1

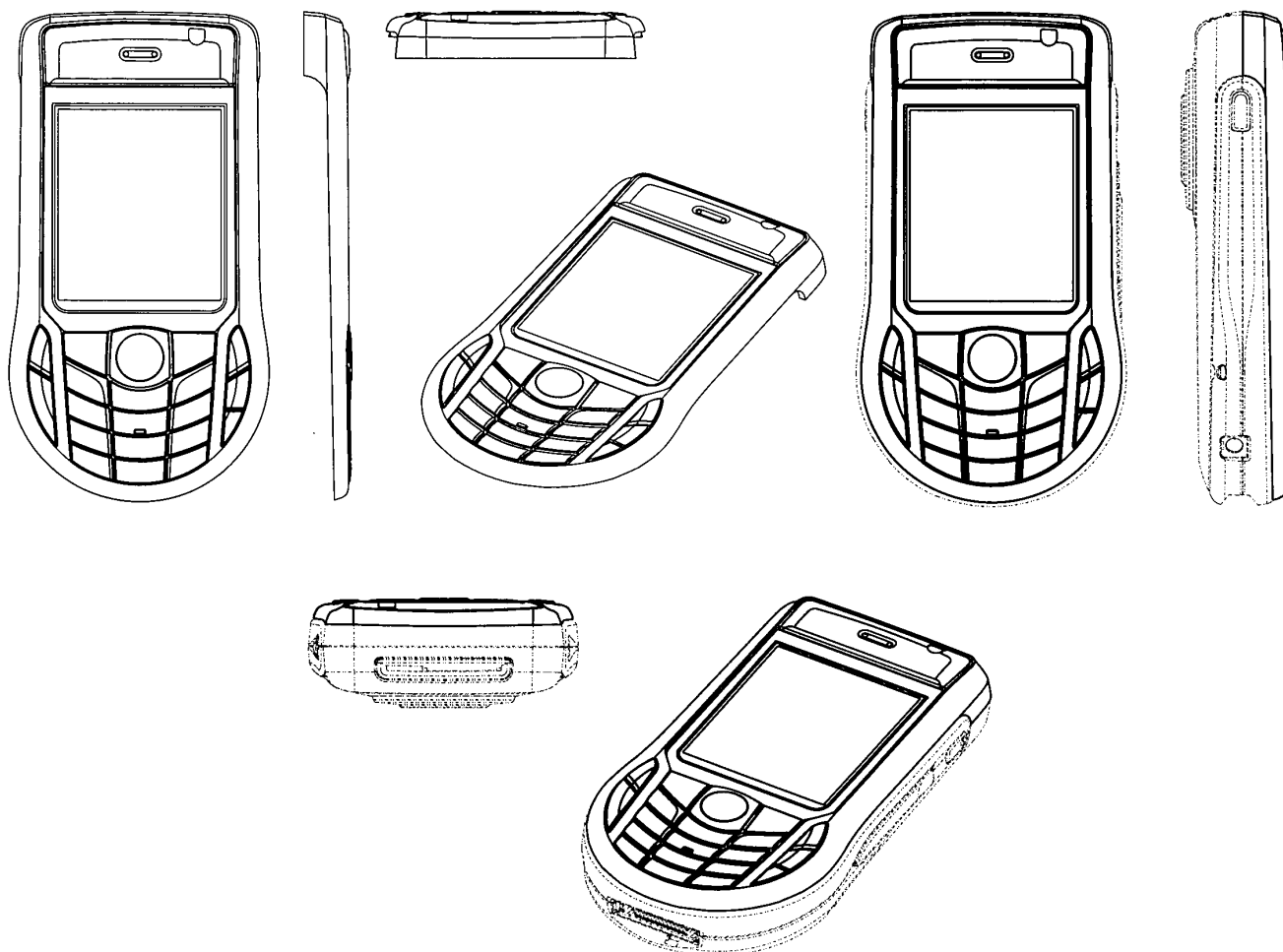

Løbenr. 2

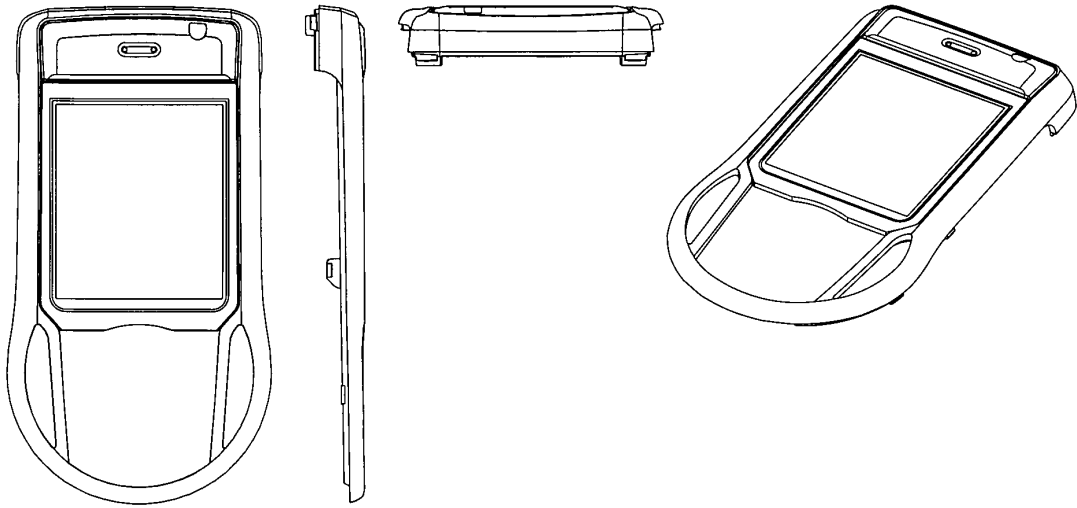

Løbenr. 3

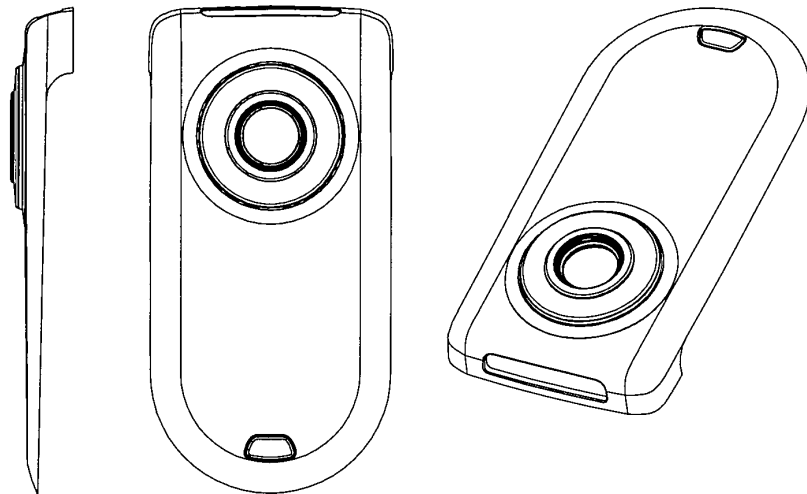

Løbenr. 4

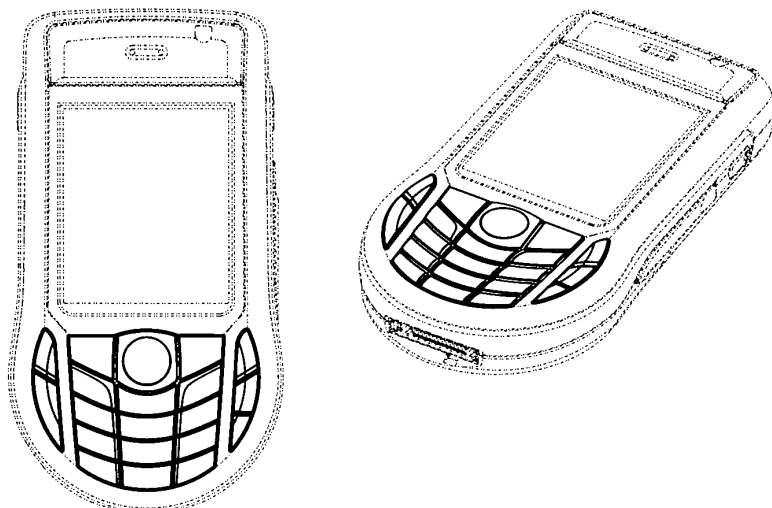

Løbenr. 5

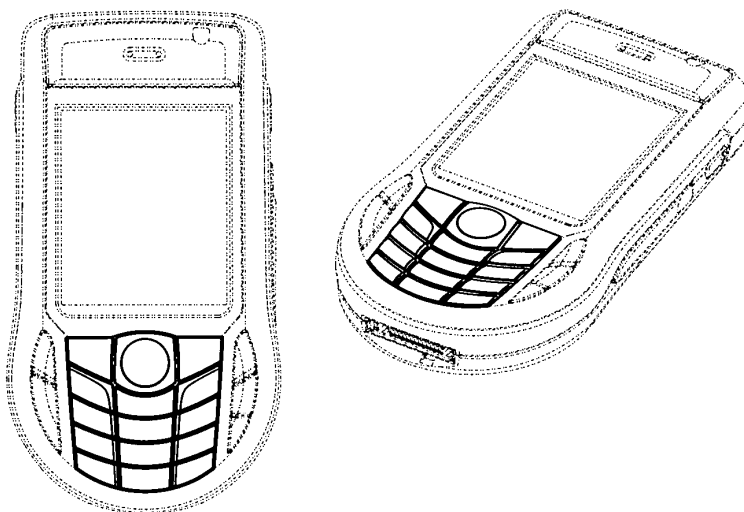

Løbenr. 6

(71) ANSØGER(E): Nokia Corporation, Keilalahdentie 4, FI-02150 Espoo, Finland
(74) FULDMÆGTIG: Sandel, Løje & Wallberg, Frederiksgade 7, 1265 København K, Danmark
(72) FREMBRINGER(E): Ilkka Husgafvel, Freesenkatu 1 A 9, FI-00100 Helsinki, Finland
(30) PRIORITET: 2004-06-14 FI M20040103
(22) ANSØGNINGSDATO: 2004-11-11
(18) GYLDIG TIL: 2009-11-11

(11) DR 2005 00015
(21) DA 2004 00398

(54) 1-2) Flasker

(51)-Cl.09 01

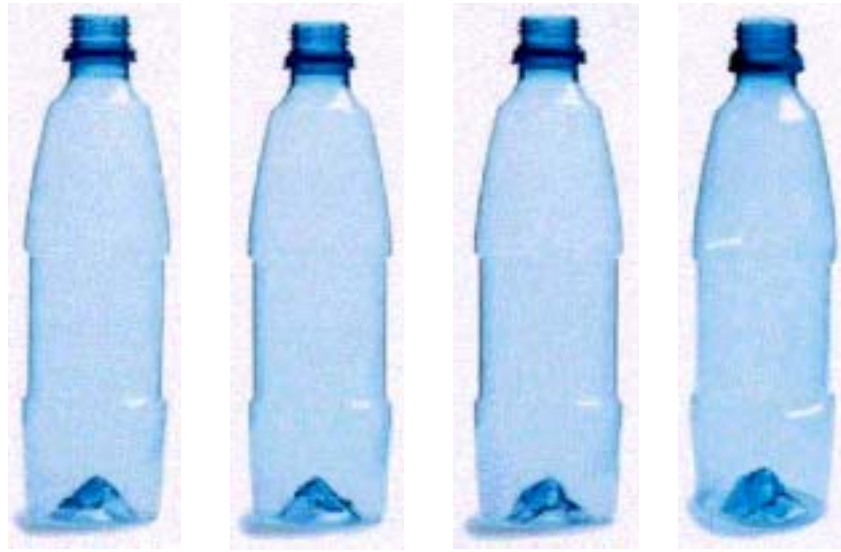

Detailafbildning



Detailafbildning

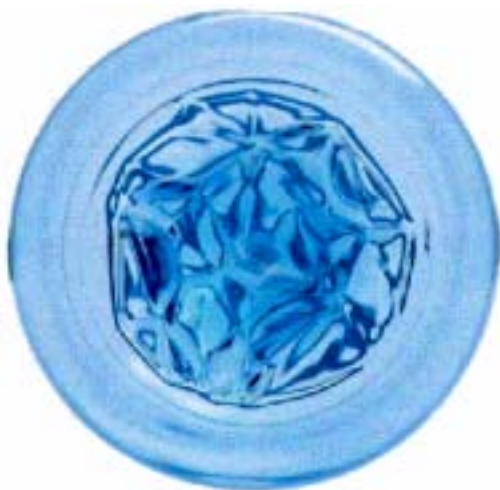

Detailafbildning



Detailafbildning

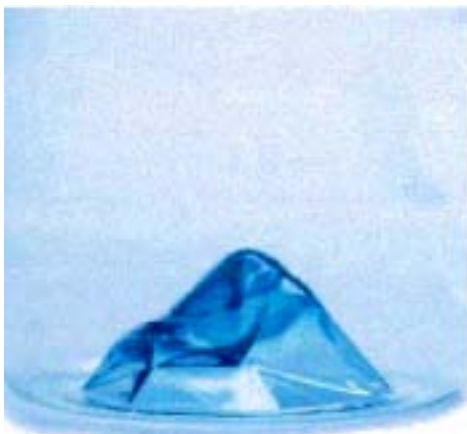

Detailafbildning



Detailafbildning



Detailafbildning



Detailafbildning

Løbenr. 2

(71) ANSØGER(E):	Ringnes AS, Postboks 7152 Majorstuen, N-0307 Oslo, Norge
(74) FULDMÆGTIG:	Chas. Hude A/S, H.C. Andersens Boulevard 33, 1780 København V, Danmark
(72) FREMBRINGER(E):	Scandinavian Design Group AS, P.O. Box 4340 Nydalen, N-0402 Oslo, Norge
(30) PRIORITET:	2004-07-20 NO 200440394
(22) ANSØGNINGSDATO:	2004-12-14
(18) GYLDIG TIL:	2009-12-14
(57) BEMÆRKNINGER	Farver

Offentligt tilgængelige designansøgninger og -registreringer

Akterne i nedenstående ansøgninger eller registreringer er tilgængelige for enhver, jf. § 21, stk. 2, i designlov nr. 1259 af 20. december 2000.

Klasse 7

Husholdningsartikler (ikke indeholdt i andre klasser)

(21) DA 2004 00229
(71) ANSØGER(E):
(22) ANSØGNINGSDATO:

(54) Et glas
Pi-Design AG, Kantonsstrasse 100, CH-6234 Triengen, Schweiz
2004-07-15

Klasse 9

Emballage og beholdere til transport eller håndtering af varer

(21) DA 2004 00349
(71) ANSØGER(E):
(30) PRIORITET:
(22) ANSØGNINGSDATO:

(54) En flaskekapsel
Lesieur, s.a.s., 29 Quai Aulagnier, F-92600 Asnières sur Seine, Frankrig
2004-07-23 FR 04 3643
2004-11-12

(21) DA 2004 00398
(71) ANSØGER(E):
(30) PRIORITET:
(22) ANSØGNINGSDATO:

(54) 1-2) Flasker
Ringnes AS, Postboks 7152 Majorstuen, N-0307 Oslo, Norge
2004-07-20 NO 200440394
2004-12-14

Mønster

Ændringer

Ændringer vedrørende retten til mønstret, mønsterhavers navn, bopæl, fulm. m.v.

Overdragelser:

(11) MR 1993 00980

Til: (71) Hitachi Home & Life Solutions, inc., 15-12, Nishi Shinbashi 2-chome, Minato-ku, Tokyo 105-8410, Japan

(11) MR 1996 00063

Til: (71) Freudenberg Haushaltsprodukte KG, Mallastrasse 72, D-68219 Mannheim, Tyskland

Fornyelse af mønsterregistreringer

Fornyelse af registreringer foretaget i medfør af lov om mønstre nr. 218 af 27. maj 1970.

(11) Registreringsnummer	(18) Gyldig til
MR 2000 00635	20091230
MR 1995 00828	20100217
MR 1995 00941	20100117
MR 2000 00786	20100204
MR 1995 01171	20100113
MR 1996 00033	20100126
MR 1995 01042	20100203
MR 1995 00948	20100203
MR 2000 00901	20100225
MR 2000 00765	20100228
MR 1995 01337	20100216
MR 1995 01338	20100216
MR 1995 00960	20100323
MR 1995 00997	20100405
MR 1995 00998	20100405
MR 1995 00999	20100405
MR 1995 01000	20100405
MR 1996 00048	20100324
MR 2000 01175	20100120
MR 2000 01145	20100207
MR 2000 01032	20100214
MR 1995 01153	20100327
MR 1995 01289	20100118
MR 1995 00943	20100118
MR 2000 00721	20100211

Udslettelser af registreringer

Udslettelser af registreringer foretaget i medfør af lov om mønstre nr. 218 af 27. maj 1970.

(11)MR 1991 00051
(11)MR 1991 00480
(11)MR 1990 01678
(11)MR 1991 00063
(11)MR 1991 00064
(11)MR 1991 00211
(11)MR 1991 00212
(11)MR 1991 00213
(11)MR 1991 00215
(11)MR 1991 00298
(11)MR 1991 00606
(11)MR 1991 00219
(11)MR 1992 00644
(11)MR 1991 00222
(11)MR 1992 00806
(11)MR 1994 00479
(11)MR 1992 00326
(11)MR 1993 00211
(11)MR 1991 00484
(11)MR 1991 01359
(11)MR 1991 00491
(11)MR 1992 00559
(11)MR 1991 00498
(11)MR 1992 00575
(11)MR 1992 00624
(11)MR 1992 00628
(11)MR 1992 00631
(11)MR 1995 01012
(11)MR 1995 00217
(11)MR 1995 00220
(11)MR 1995 00513
(11)MR 1995 00222
(11)MR 1995 00330
(11)MR 1995 00224
(11)MR 1995 00225
(11)MR 1995 00228
(11)MR 1995 00230
(11)MR 2000 00078
(11)MR 2000 00190
(11)MR 2000 00704
(11)MR 2000 00079
(11)MR 1999 01239
(11)MR 1999 01041
(11)MR 1999 01086
(11)MR 2000 00582
(11)MR 1999 01203
(11)MR 2000 00669
(11)MR 2000 00200
(11)MR 2000 00468
(11)MR 2000 00261
(11)MR 2000 00263
(11)MR 2000 00583
(11)MR 2000 00082
(11)MR 1999 01088
(11)MR 1999 01089
(11)MR 1999 01090
(11)MR 1999 01101
(11)MR 2000 00298
(11)MR 2000 00299
(11)MR 2000 00300
(11)MR 2000 00494
(11)MR 2000 00495
(11)MR 2000 00496
(11)MR 2000 00497
(11)MR 2000 00040
(11)MR 1999 01109
(11)MR 1999 01110
(11)MR 1999 01111
(11)MR 1999 01112
(11)MR 1999 01116
(11)MR 1999 01117
(11)MR 2000 00436

(11)MR 2000 00437
(11)MR 2000 00043
(11)MR 2000 00269
(11)MR 2000 00705
(11)MR 2000 00670
(11)MR 2000 00271
(11)MR 2000 00045
(11)MR 1999 01257
(11)MR 1999 01265
(11)MR 2000 00923
(11)MR 2000 01045
(11)MR 2000 00640

WIPO Standard 80

INID-koder

Internationally agreed Numbers for the Identification of (bibliographic) data (INID)

- (11) Serial number of the registration
- (15) Date of the registration/Date of the renewal
- (17) Expected duration of the registration/
renewal
- (18) Expected expiration date of the registration/
renewal
- (21) Serial number of the application
- (22) Date of filing of the application
- (23) Name and place of exhibition, and date on
which the industrial design was first
exhibited there (Exhibition priority date)
- (24) Date from which the industrial design right
has effect
- (29) Indication of the form in which the industrial
design is filed, e.g. as a reproduction of the
industrial design or as a specimen thereof
- (30) Data relating to priority under the Paris
Convention
- (43) Date of publication of the industrial design
before examination
- (44) Date of publication of the industrial design
after examination but before registration
- (45) Date of publication of the registered
industrial design
- (46) Date of expiration of deferment
- (51) International Classification for Industrial
Designs (class and subclass of the Locarno
Classification)
- (54) Designation of article(s) or product(s)
covered by the industrial design or title of
the industrial design
- (55) Reproduction of the industrial design (e.g.,
drawing, photograph) and explanations
relating to the reproduction
- (57) Description of characteristic features of the
industrial design including indication of
colors
- (58) Date of recording of any kind of
amendment in the Register
- (62) Serial number(s) and, if available, filing
date(s) of application(s), registration(s) or
document(s) related by division
- (66) Serial number(s) of the application or the
registration of the design(s), which is(are) a
variant(s) of the present one
- (71) Name(s) and address(es) of the appli-
cant(s)
- (72) Name(s) of the creator(s) if known to be
such
- (73) Name(s) and address(es) of the owner(s)
- (74) Name(s) and address(es) of the
representative(s)

Domestic Codes for the Identification of Data

- (DL) Data concerning license
- (DP) Data concerning pawning

Internationalt vedtagne Numre til Identifikation af Data (INID)

Registreringsnummer
 Registreringsdato/fornyelsesdato
 Forventet registreringsperiode/fornyelsesperiode
 Forventet udløbsdato for registrering/fornyelse

Ansøgningsnummer
 Ansøgningsdato
 Udstillingsnavn og -sted og dato for første udstil-
 ling (udstillingsprioritetsoplysninger)

Indleveringsdato

Angivelse af i hvilken form designet er indleveret,
 fx som en afbildning af designet eller som en
 model heraf
 Oplysninger om prioritet efter Pariserkonventionen

Dato for offentlig tilgængelighed

Bekendtgørelsesdato for ansøgningen

Offentliggørelse af registreringen

Udsættelsesdato
 International klassifikation af design (klasser og
 underklasser i Locarno Klassifikationen)

Vareangivelse/produktangivelse

Afbildninger af designet (fx tegninger, fotografier)
 og forklaringer vedrørende afbildningerne

Beskrivelse af karakteristiske træk vedr. designet,
 herunder angivelse af farver
 Dato for tilførsel til registret

Nummer på hovedansøgning eller udskilt ansøg-
 ning

Numre på beslægtede ansøgninger

Ansøgners navn og -adresse
 Frembringers/designers navn og adresse
 Indehaverens navn og -adresse
 Fuldmægtignavn og -adresse

Interne koder til identifikation af data

Licensoplysninger
 Pantoplysninger
 Oplysninger om konkurs