



PATENT- OG VAREMÆRKESTYRELSEN

Dansk Design- tidende

Indholdsfortegnelse

Designsager

Offentliggørelse af designregistreringer	430
Offentligt tilgængelige designansøgninger	439
Henlagte, afslåede eller tilbagetagne designansøgninger	440
Udslettelse af designregistreringer	441

Mønstersager

Ændringer til mønstre	443
Fornyelse af mønsterregistreringer	444
Udslettelse af mønsterregistreringer	445

Dansk Designtidende kan rekvireres som papirkopi for kr. 150 stk. på tlf. 43 50 85 35

Ansvarlig for redaktion: Keld Nymann Jensen
Udgives af Patent- og Varemærkestyrelsen, Helgeshøj Allé 81, 2630 Tåstrup, tlf. 43 50 80 00

ISSN 1601-7374

Design

Offentliggørelse af designregistreringer

Enhver kan anmode om hel- eller delvis udslettelse af en registrering (administrativ prøvning), jf. § 25 i designlov nr. 1259 af 20. december 2000. En model af designet kan ses i Patent- og Varemærkestyrelsen, hvis det er offentliggjort, at en model er indleveret til styrelsen. Det er anført, hvis et design er registreret i farve.

(11) DR 2004 00246
(21) DA 2004 00242

(54) 1-3) Dekorationsfigurer

(51)-Cl.11 02



Løbenr. 1



Løbenr. 2

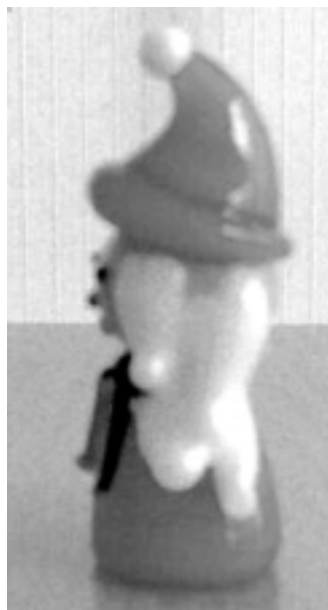

Løbenr. 3

(71) ANSØGER(E):
(72) FREMBRINGER(E):
(22) ANSØGNINGSDATO:
(18) GYLDIG TIL:

Ibsen Denmark ApS, Niels Ebbesens Vej 1, 8900 Randers, Danmark
Ibsen Denmark ApS, Niels Ebbesens Vej 1, 8900 Randers, Danmark
2004-08-09
2009-08-09

(11) DR 2004 00247
(21) DA 2004 00276

(54) Et ærme til jakke/dragt med pålynet handske

(51)-Cl.02 02;02 06



(71) ANSØGER(E):
(22) ANSØGNINGSDATO:
(18) GYLDIG TIL:

Ann Bøtker Nielsen, Eskimovej 9, 7100 Vejle, Danmark; Tina Bøtker Riis, Dalgasvej 5, 7000 Fredericia, Danmark
2004-09-07
2009-09-07

(11) DR 2004 00248
(21) DA 2004 00285

(54) En broche

(51)-Cl.11 01

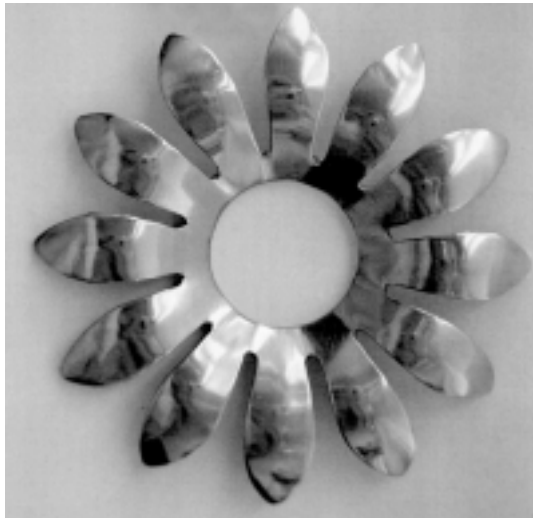

(71) ANSØGER(E):
(74) FULDMÆGTIG:
(22) ANSØGNINGSDATO:
(18) GYLDIG TIL:

Ditte Marie Jakobsen, Gothersgade 145, 5. tv, 1123 København K, Danmark
Magnusson Wahlin Qvist Stanbrook Advokataktieselskab, Pilestræde 58, 1112 København K, Danmark
2004-09-15
2009-09-15

(11) DR 2004 00249
(21) DA 2004 00287

(54) 1-2) Møbler til opbevaring og opladning af EDB-udstyr (51)-Cl.06 04



Løbenr. 1

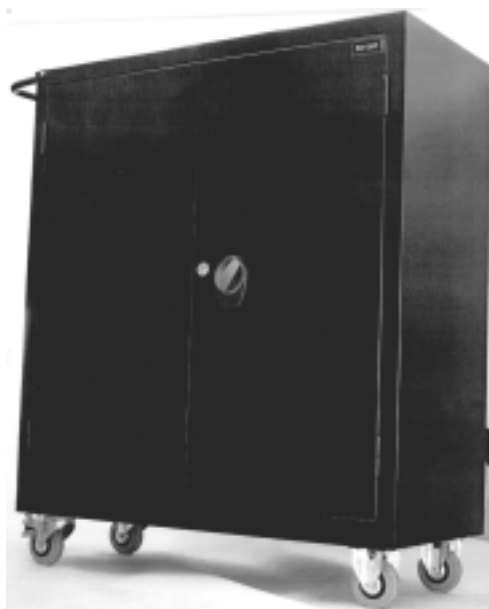

Løbenr. 2

(71) ANSØGER(E):
(74) FULDMÆGTIG:
(22) ANSØGNINGSDATO:
(18) GYLDIG TIL:

Iteo A/S, Gisselfeldvej 12 A, 4690 Haslev, Danmark
Sandel, Løje & Wallberg, Frederiksgade 7, 1265 København K, Danmark
2004-09-15
2009-09-15

(11) DR 2004 00250
 (21) DA 2004 00284

(54) En bærbar lufthydraulisk donkraft

(51)-Cl.12 05

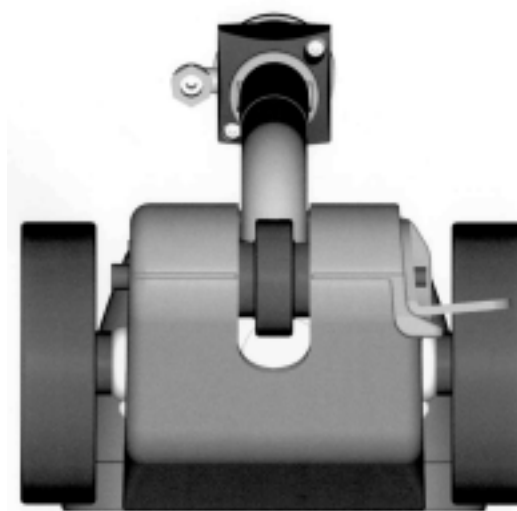
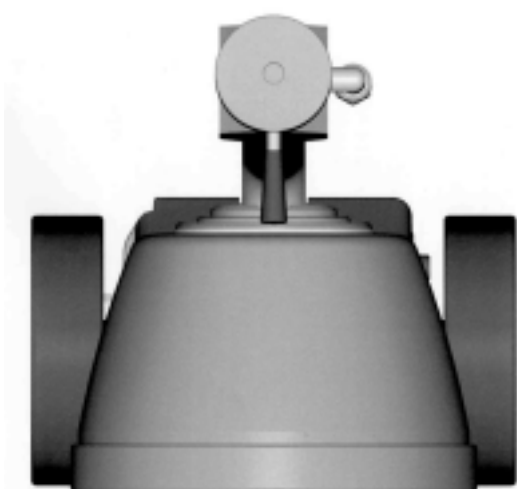
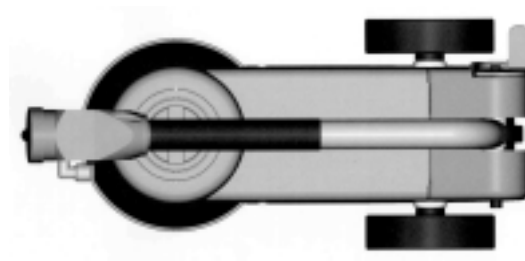

(71) ANSØGER(E):
 (74) FULDMÆGTIG:
 (22) ANSØGNINGSDATO:
 (18) GYLDIG TIL:

AC Hydraulic A/S, Fanøvej 6, 8800 Viborg, Danmark
 Advokatfirmaet Dahl, Koch & Boll, Gravene 2, 8800 Viborg, Danmark
 2004-09-15
 2009-09-15

(11) DR 2004 00251
(21) DA 2004 00265

(54) 1-3) Sofaer

(51)-Cl.06 01

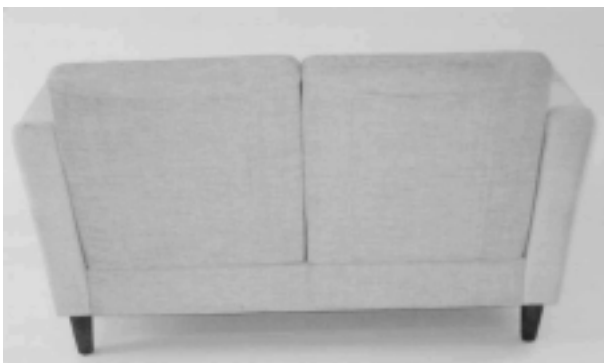

Løbenr. 1

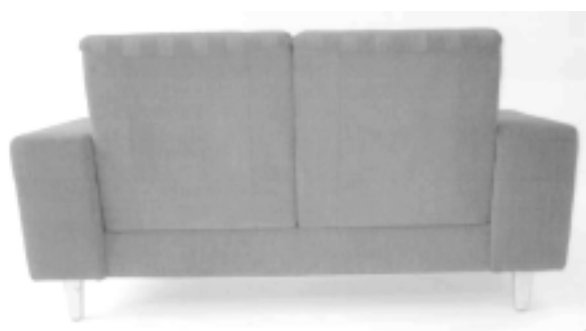

Løbenr. 2



Løbenr. 3

(71) ANSØGER(E):

(74) FULDMÆGTIG:

(72) FREMBRINGER(E):

(22) ANSØGNINGSDATO:

(18) GYLDIG TIL:

Brunstad AS, Postboks 1115, N-6239 Sykkylven, Norge

Patentbureauet Magnus Jensens Efft., Frederiksborgvej 15, 3520 Farum, Danmark

Arild Alnes, Åsegjerdet 18 b, N-6018 Ålesund, Norge ; Helge Taraldsen, Åsegjerdet 18 b, N-6018 Ålesund, Norge

2004-08-27

2009-08-27

(11) DR 2004 00252
(21) DA 2004 00256

(54) En sækkestol

(51)-Cl.06 01

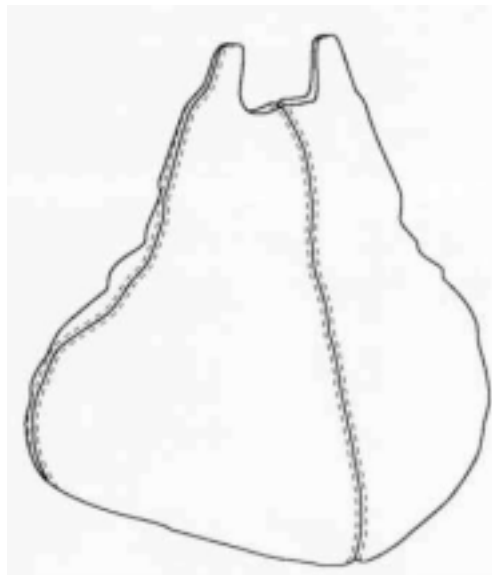
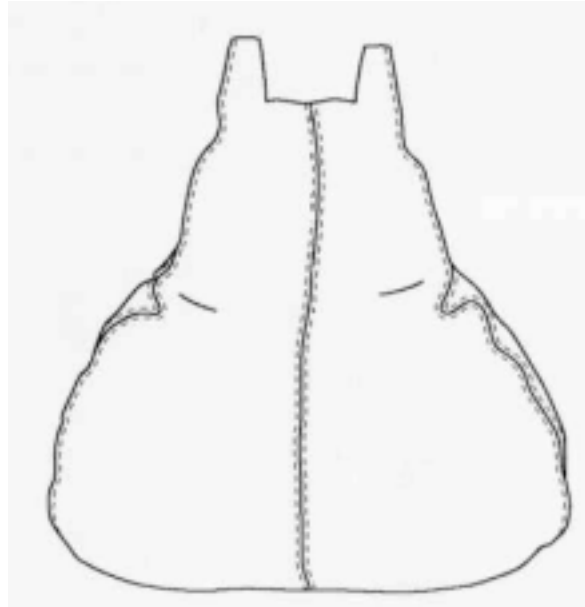
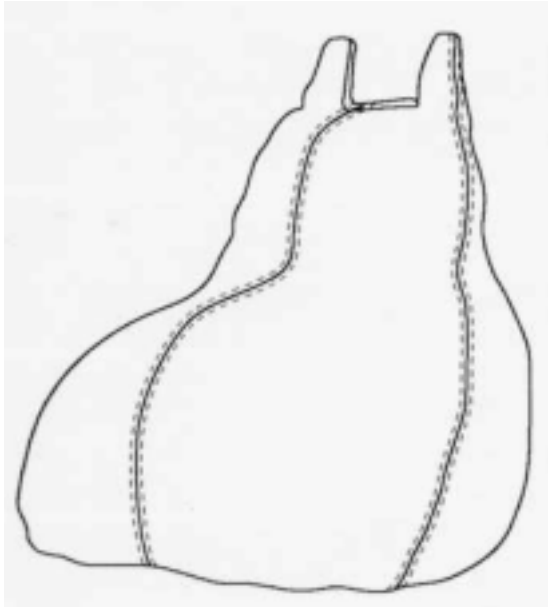

(71) ANSØGER(E):

Anne Birgitte Balle, Fiskedamsgade 7, 3.tv., 2100 København Ø, Danmark; Christine Schwarzer, Sølvgade 85 B, 1.th., 1307 København K, Danmark

(72) FREMBRINGER(E):

Anne Birgitte Balle, Fiskedamsgade 7, 3.tv., 2100 København Ø, Danmark; Christine Schwarzer, Sølvgade 85 B, 1.th., 1307 København K, Danmark

(22) ANSØGNINGSDATO:

2004-08-25

(18) GYLDIG TIL:

2009-08-25

Offentligt tilgængelige designansøgninger og -registreringer

Akterne i nedenstående ansøgninger eller registreringer er tilgængelige for enhver, jf. § 21, stk. 2, i designlov nr. 1259 af 20. december 2000.

Klasse 14

Udstyr til optagelse og gengivelse af data, telekommunikationsudstyr

(21) DA 2004 00113

(71) ANSØGER(E):

(22) ANSØGNINGSDATO:

(54) 1) Et fjernsyn;2) højttaler

Bang & Olufsen A/S, Peter Bangsvej 15, 7600 Struer, Danmark

2004-03-30

(21) DA 2004 00299

(71) ANSØGER(E):

(30) PRIORITET:

(22) ANSØGNINGSDATO:

(54) 1) Et håndsæt 2) forsidehylster til et håndsæt 3) forsideaf et håndsæt 4) tastaturknapper til et håndsæt 5) bagsidehylster til et håndsæt

Nokia Corporation, Keilalahdentie 4, FI-02150 Espoo, Finland

2004-03-29 US 29/201,894

2004-09-29

Henlagte, afslåede eller tilbagetagne designansøgninger

Henlagte, afslåede eller tilbagetagne designansøgninger, som er offentligt tilgængelige.

(21) Ansøgningsnummer

(43) Offentliggjort i tidende

DA 2004 00021

16, 2004

Udslettede registreringer

Udslettede registreringer foretaget i medfør af designlov nr. 1259 af 20. december 2000.

(11) DR 2002 00608

(11) DR 2002 00609

Mønster

Ændringer

Ændringer vedrørende retten til mønstret, mønsterhavers navn, bopæl, fulm. m.v.

Ændring af fuldmægtigoplysninger:

(11) MR 1995 00829

Til: (74) Internationalt Patent-Bureau A/S, Høje Taastrup Boulevard 23, 2630 Taastrup, Danmark

(11) MR 2000 00452

Til: (74) Ansøger ikke længere repræsenteret ved fuldmægtig

(11) MR 2001 00455

Til: (74) Johan Schlüter Advokatfirma I/S, Sundkrogsgade 9, 2100 København Ø, Danmark

Fornyelse af mønsterregistreringer

Fornyelse af registreringer foretaget i medfør af lov om mønstre nr. 218 af 27. maj 1970.

(11) Registreringsnummer	(18) Gyldig til
MR 1995 00849	20091014
MR 2000 00451	20091025
MR 2000 00969	20091214
MR 2000 00968	20091214
MR 2000 00967	20091214
MR 2000 01096	20091021
MR 1995 00900	20091220
MR 2000 00938	20090917
MR 2000 00937	20090917
MR 2000 00964	20090917
MR 2000 00323	20091005
MR 2000 00683	20091005
MR 2000 00684	20091005
MR 2000 00685	20091005
MR 2000 00682	20091005
MR 2000 00744	20091006
MR 2000 00781	20091203
MR 2000 00920	20090924
MR 2000 00912	20090924
MR 2000 00232	20091005
MR 2000 00233	20091005
MR 2000 00556	20090831
MR 2000 00506	20090923
MR 1995 00599	20091025
MR 2000 00647	20091013
MR 1995 00543	20091024
MR 2000 00986	20091220
MR 2000 00820	20090330

Udslettelser af registreringer

Udslettelser af registreringer foretaget i medfør af lov om mønstre nr. 218 af 27. maj 1970.

(11)MR 1990 01767
(11)MR 1990 01768
(11)MR 1990 01769
(11)MR 1991 00260
(11)MR 1990 01516
(11)MR 1990 01325
(11)MR 1991 00262
(11)MR 1990 01850
(11)MR 1991 00428
(11)MR 1990 01659
(11)MR 1990 01661
(11)MR 1990 01857
(11)MR 1990 01433
(11)MR 1990 01434
(11)MR 1990 01862
(11)MR 1990 01772
(11)MR 1990 01779
(11)MR 1990 01520
(11)MR 1990 01785
(11)MR 1990 01786
(11)MR 1990 01787
(11)MR 1991 00522
(11)MR 1991 00690
(11)MR 1994 00663
(11)MR 1994 00664
(11)MR 1994 00665
(11)MR 1995 00173
(11)MR 1995 00021
(11)MR 1995 00022
(11)MR 1994 00670
(11)MR 1995 00564
(11)MR 1996 00175
(11)MR 1995 00134
(11)MR 1995 01061
(11)MR 1995 00240
(11)MR 1995 00241
(11)MR 1995 00042
(11)MR 1995 00136
(11)MR 1999 00930
(11)MR 1999 00679
(11)MR 1999 00680
(11)MR 1999 00802
(11)MR 1999 00681
(11)MR 1999 00606
(11)MR 1999 00746
(11)MR 1999 00747
(11)MR 1999 00748
(11)MR 2001 00270
(11)MR 1999 00857
(11)MR 1999 00757
(11)MR 1999 01133
(11)MR 1999 01057
(11)MR 1999 00804
(11)MR 1999 01058
(11)MR 1999 01059
(11)MR 2000 00644
(11)MR 1999 00805
(11)MR 1999 00903
(11)MR 1999 00983
(11)MR 1999 00700
(11)MR 1999 00809
(11)MR 1999 00810
(11)MR 1999 00811
(11)MR 1999 00812
(11)MR 1999 01018
(11)MR 1999 00813
(11)MR 1999 01019
(11)MR 1999 01061
(11)MR 1999 01062
(11)MR 1999 00984
(11)MR 2000 01016

(11)MR 1999 00701
(11)MR 1999 00702
(11)MR 1999 00761
(11)MR 1999 01135
(11)MR 2000 00767
(11)MR 2000 00058
(11)MR 2000 00004
(11)MR 2000 00005
(11)MR 2000 00006
(11)MR 1999 00904
(11)MR 1999 01098
(11)MR 2000 00533
(11)MR 2000 00479
(11)MR 2000 00321

WIPO Standard 80

INID-koder**Internationally agreed Numbers for the Identification of (bibliographic) data (INID)**

- (11) Serial number of the registration
- (15) Date of the registration/Date of the renewal
- (17) Expected duration of the registration/
renewal
- (18) Expected expiration date of the registration/
renewal
- (21) Serial number of the application
- (22) Date of filing of the application
- (23) Name and place of exhibition, and date on
which the industrial design was first
exhibited there (Exhibition priority date)
- (24) Date from which the industrial design right
has effect
- (29) Indication of the form in which the industrial
design is filed, e.g. as a reproduction of the
industrial design or as a specimen thereof
- (30) Data relating to priority under the Paris
Convention
- (43) Date of publication of the industrial design
before examination
- (44) Date of publication of the industrial design
after examination but before registration
- (45) Date of publication of the registered
industrial design
- (46) Date of expiration of deferment
- (51) International Classification for Industrial
Designs (class and subclass of the Locarno
Classification)
- (54) Designation of article(s) or product(s)
covered by the industrial design or title of
the industrial design
- (55) Reproduction of the industrial design (e.g.,
drawing, photograph) and explanations
relating to the reproduction
- (57) Description of characteristic features of the
industrial design including indication of
colors
- (58) Date of recording of any kind of
amendment in the Register
- (62) Serial number(s) and, if available, filing
date(s) of application(s), registration(s) or
document(s) related by division
- (66) Serial number(s) of the application or the
registration of the design(s), which is(are) a
variant(s) of the present one
- (71) Name(s) and address(es) of the appli-
cant(s)
- (72) Name(s) of the creator(s) if known to be
such
- (73) Name(s) and address(es) of the owner(s)
- (74) Name(s) and address(es) of the
representative(s)

Domestic Codes for the Identification of Data

- (DL) Data concerning license
- (DP) Data concerning pawning

Internationalt vedtagne Numre til Identifikation af Data (INID)

Registreringsnummer
 Registreringsdato/fornyelsesdato
 Forventet registreringsperiode/fornyelsesperiode
 Forventet udløbsdato for registrering/fornyelse

Ansøgningsnummer
 Ansøgningsdato
 Udstillingsnavn og -sted og dato for første udstil-
 ling (udstillingsprioritetsoplysninger)

Indleveringsdato

Angivelse af i hvilken form designet er indleveret,
 fx som en afbildning af designet eller som en
 model heraf
 Oplysninger om prioritet efter Pariserkonventionen

Dato for offentlig tilgængelighed

Bekendtgørelsesdato for ansøgningen

Offentliggørelse af registreringen

Udsættelsesdato
 International klassifikation af design (klasser og
 underklasser i Locarno Klassifikationen)

Vareangivelse/produktangivelse

Afbildninger af designet (fx tegninger, fotografier)
 og forklaringer vedrørende afbildningerne

Beskrivelse af karakteristiske træk vedr. designet,
 herunder angivelse af farver
 Dato for tilførsel til registret

Nummer på hovedansøgning eller udskilt ansøg-
 ning

Numre på beslægtede ansøgninger

Ansøgners navn og -adresse
 Frembringers/designers navn og adresse
 Indehavernavn og -adresse
 Fuldmægtignavn og -adresse

Interne koder til identifikation af data

Licensoplysninger
 Pantoplysninger
 Oplysninger om konkurs