



PATENT- OG VAREMÆRKESTYRELSEN

Dansk Design- tidende

Indholdsfortegnelse

Designsager

Offentliggørelse af designregistreringer	408
Offentligt tilgængelige designansøgninger	422
Ændringer til design	423

Mønstersager

Ændringer til mønstre	425
Fornyelse af mønsterregistreringer	426
Udslettelse af mønsterregistreringer	427

Dansk Designtidende kan rekvireres som papirkopi for kr. 150 stk. på tlf. 43 50 85 35

Ansvarlig for redaktion: Keld Nymann Jensen
Udgives af Patent- og Varemærkestyrelsen, Helgeshøj Allé 81, 2630 Tåstrup, tlf. 43 50 80 00

ISSN 1601-7374

Design

Offentliggørelse af designregistreringer

Enhver kan anmode om hel- eller delvis udslettelse af en registrering (administrativ prøvning), jf. § 25 i designlov nr. 1259 af 20. december 2000. En model af designet kan ses i Patent- og Varemærkestyrelsen, hvis det er offentliggjort, at en model er indleveret til styrelsen. Det er anført, hvis et design er registreret i farve.

(11) DR 2004 00230
(21) DA 2004 00274

(54) En stol

(51)-Cl.06 01



(71) ANSØGER(E):
(72) FREMBRINGER(E):
(22) ANSØGNINGSDATO:
(18) GYLDIG TIL:

2B International ApS, Energivej 3-5, 8500 Grenaa, Danmark
Inge Rosenberg, Brodhubel 19, CH-6072 Sachseln, Schweiz
2004-09-02
2009-09-02

(11) DR 2004 00231
(21) DA 2004 00166

(54) Kombineret bæk og opbevaringskasse

(51)-Cl.06 01;06 04



(71) ANSØGER(E):
(72) FREMBRINGER(E):
(22) ANSØGNINGSDATO:
(18) GYLDIG TIL:
(57) BEMÆRKNINGER

Ann Birgitte Bech Pedersen, Scandiagade 66, 3. th, 2450 København SV, Danmark
Ann Birgitte Bech Pedersen, Scandiagade 66, 3. th, 2450 København SV, Danmark
2004-05-18
2009-05-18
Farver

(11) DR 2004 00232
(21) DA 2004 00260

(54) En halogenspot

(51)-Cl.26 05

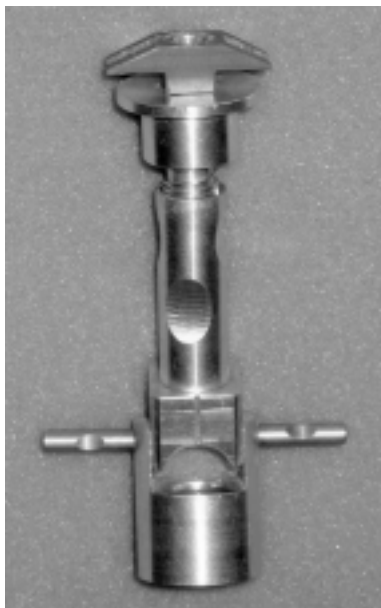

(71) ANSØGER(E):
(22) ANSØGNINGSDATO:
(18) GYLDIG TIL:

Nils Valentin, Kastrupkrogen 17, 4.tv., 2770 Kastrup, Danmark
2004-08-27
2009-08-27

(11) DR 2004 00233
(21) DA 2004 00261

(54) En holder til en halogenskinne

(51)-Cl.26 05

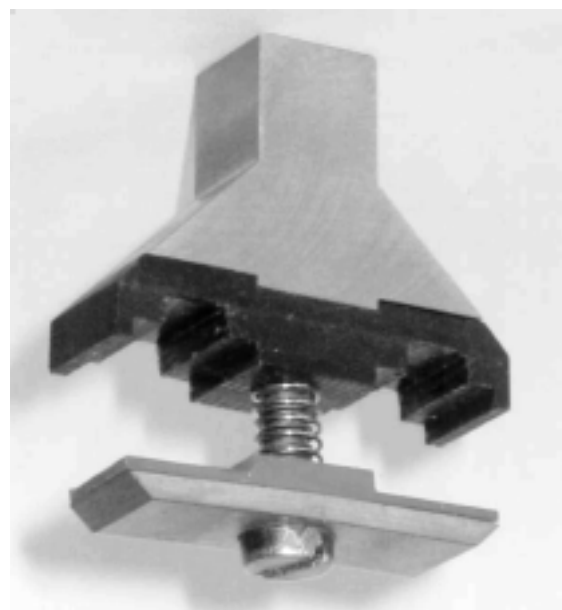
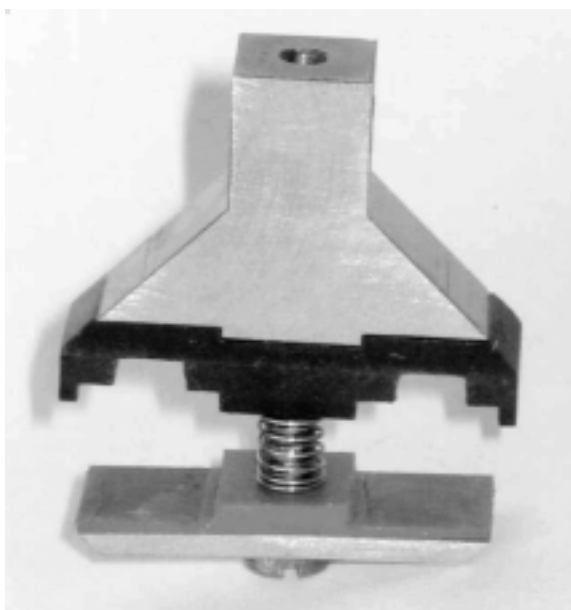

(71) ANSØGER(E):
(22) ANSØGNINGSDATO:
(18) GYLDIG TIL:

Nils Valentin, Kastrupkrogen 17, 4.tv., 2770 Kastrup, Danmark
2004-08-27
2009-08-27

(11) DR 2004 00234
(21) DA 2004 00077

(54) En figur

(51)-Cl.11 02

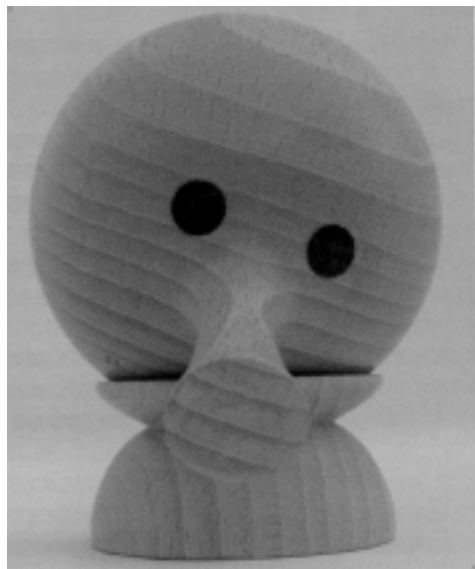

(71) ANSØGER(E):
(72) FREMBRINGER(E):
(22) ANSØGNINGSDATO:
(18) GYLDIG TIL:

Erik Monefeldt Andreasen, Ribegade 8, 3.tv., 2100 København Ø, Danmark
Erik Monefeldt Andreasen, Ribegade 8, 3.tv., 2100 København Ø, Danmark
2004-03-08
2009-03-08

(11) DR 2004 00235
(21) DA 2004 00254

(54) Et ark til internetsystem

(51)-Cl.19 08

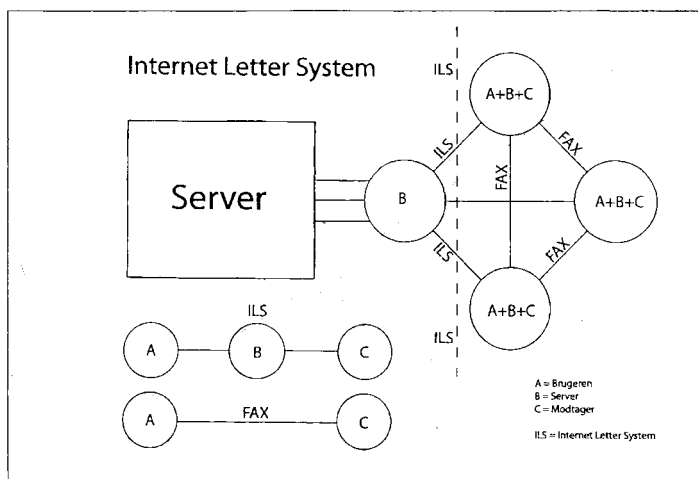

(71) ANSØGER(E):
(74) FULDMÆGTIG:
(72) FREMBRINGER(E):
(22) ANSØGNINGSDATO:
(18) GYLDIG TIL:

Willy Palle Pedersen, Skovvangsvej 155, 2. -6, 8200 Århus N, Danmark
Hans H. Haraldsted Ingeniør- og Handelsfirma, Ellegaardspark 19, 3520 Farum, Danmark
Willy Palle Pedersen, Skovvangsvej 155, 2. -6, 8200 Århus N, Danmark
2004-08-24
2009-08-24

(11) DR 2004 00236

(54) 1) En spilleanordning 2) forsidehylster til en spilleanordning
 3) forsidedel af en spilleanordning
 4-5) tastaturknapper til en spilleanordning
 6) del af en spilleanordning

(51)-Cl.21 03

(21) DA 2004 00214

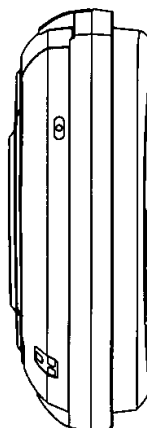
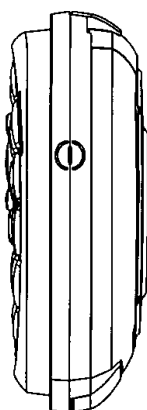
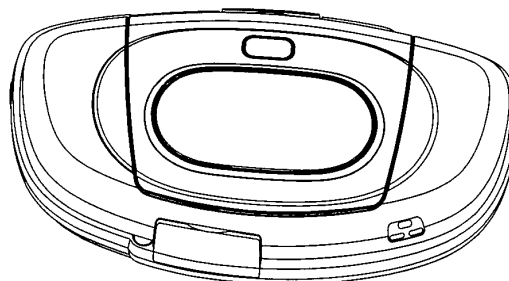
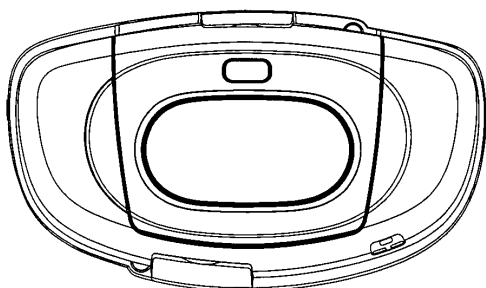
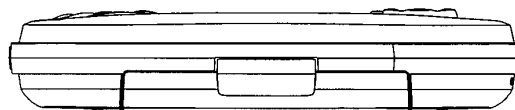
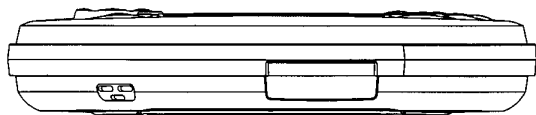
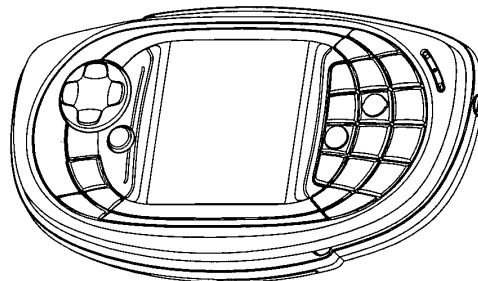
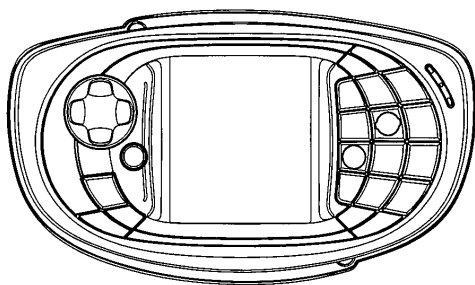

Løbenr. 1

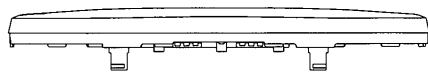
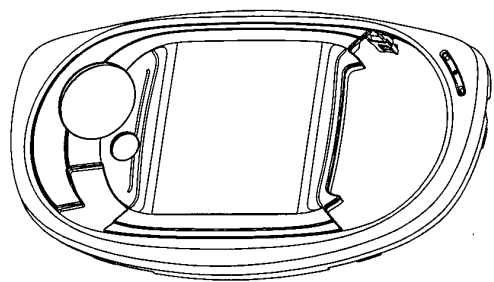
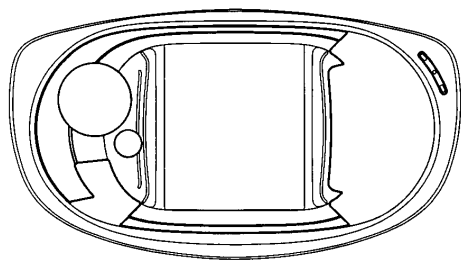

Løbenr. 2

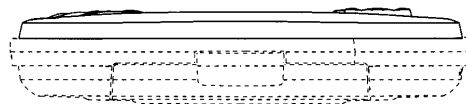
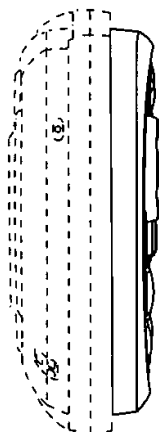
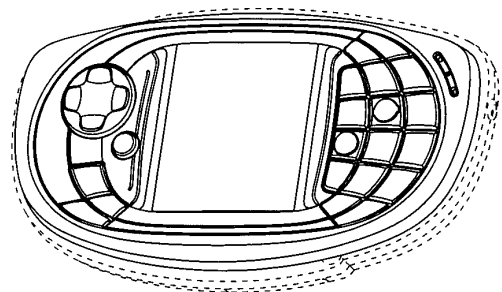
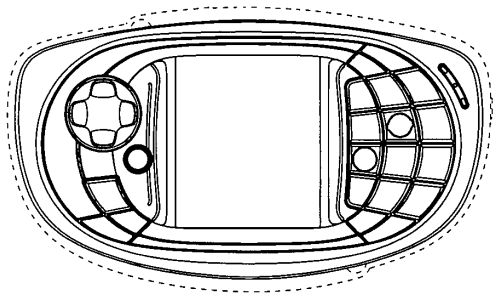

Løbenr. 3

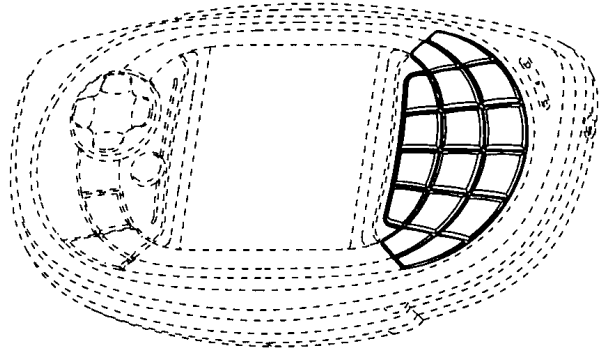
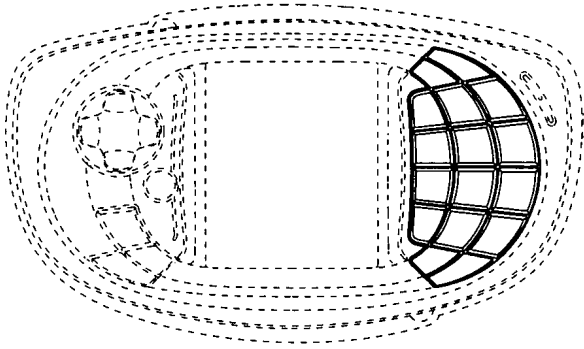

Løbenr. 4

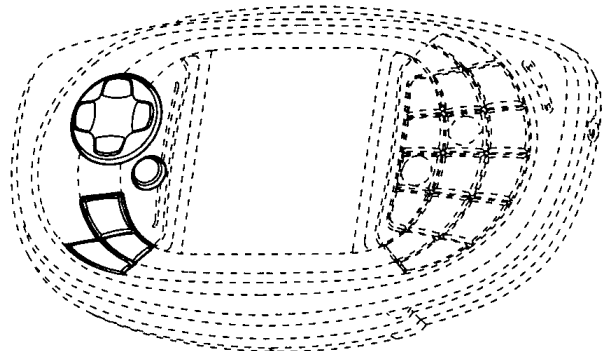
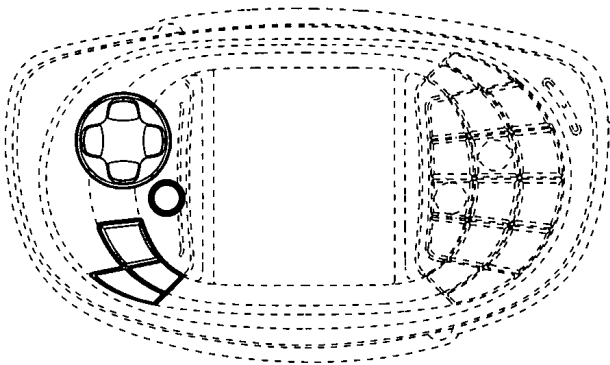

Løbenr. 5

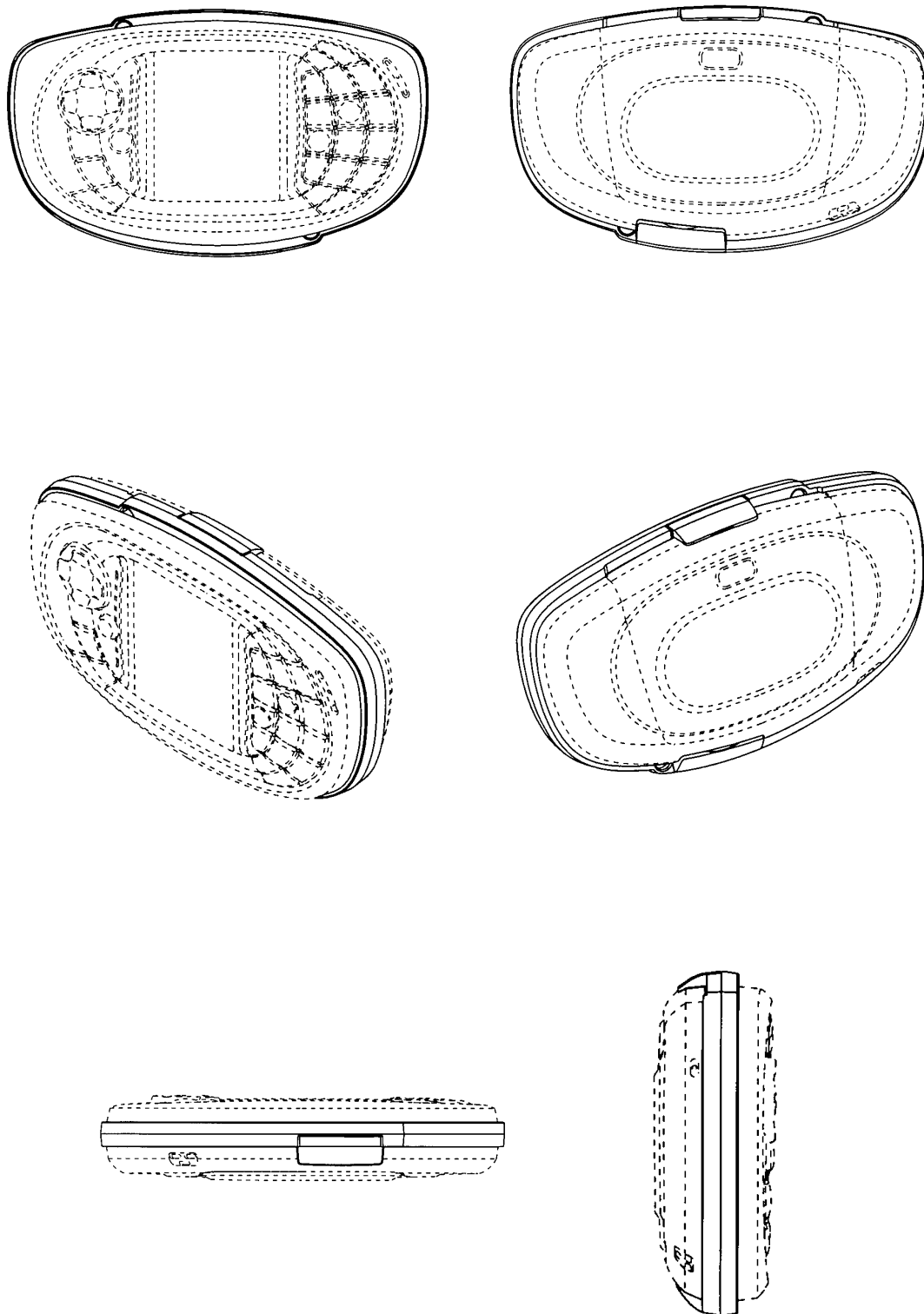

Løbenr. 6

(71) ANSØGER(E):
(74) FULDMÆGTIG:
(72) FREMBRINGER(E):
(30) PRIORITET:
(22) ANSØGNINGSDATO:
(18) GYLDIG TIL:

Nokia Corporation, Keilalahdentie 4, FI-02150 Espoo, Finland
Sandel, Løje & Wallberg, Frederiksgade 7, 1265 København K, Danmark
Sami Viitasaari, Naltarintie 2 as. 1, FI-91100 II, Finland
2004-02-09 FI M20040014
2004-07-02
2009-07-02

(11) DR 2004 00237
(21) DA 2004 00236

(54) En krabbefanger

(51)-Cl.22 05



(71) ANSØGER(E):
(72) FREMBRINGER(E):
(30) PRIORITET:
(22) ANSØGNINGSDATO:
(18) GYLDIG TIL:

Jesper Koch, Första Långgatan 6 A, 3 - 413 03 Göteborg, Sverige
Jesper Koch, Första Långgatan 6 A, 3 - 413 03 Göteborg, Sverige
2004-06-30 SE 77 570
2004-07-25
2009-07-25

(11) DR 2004 00238
(21) DA 2004 00262

(54) 1-2) Legekøretøjer

(51)-Cl.21 01



Løbenr. 1



Løbenr. 2

(71) ANSØGER(E):
(72) FREMBRINGER(E):
(22) ANSØGNINGSDATO:
(18) GYLDIG TIL:

Pernille Saabye, Mølledalen 24, 3140 Ålsgårde, Danmark
Pernille Saabye, Mølledalen 24, 3140 Ålsgårde, Danmark
2004-08-27
2009-08-27

(11) DR 2004 00239
(21) DA 2004 00226

(54) En indretning til indlæsning af data

(51)-Cl.14 02

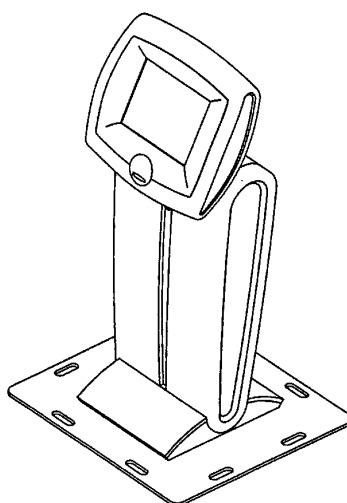
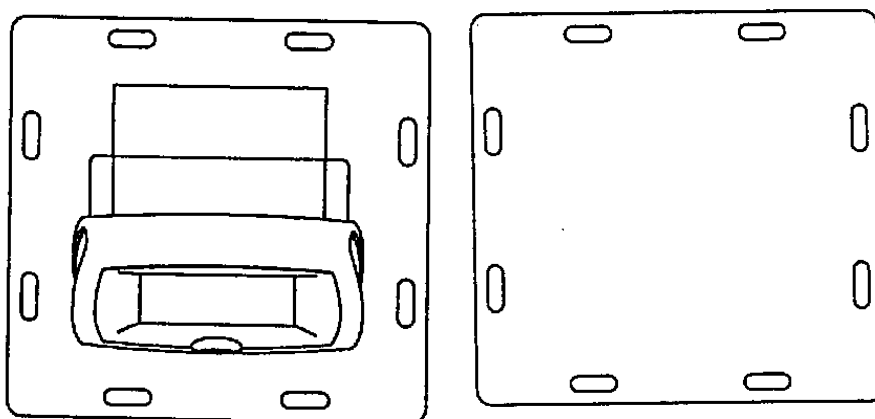
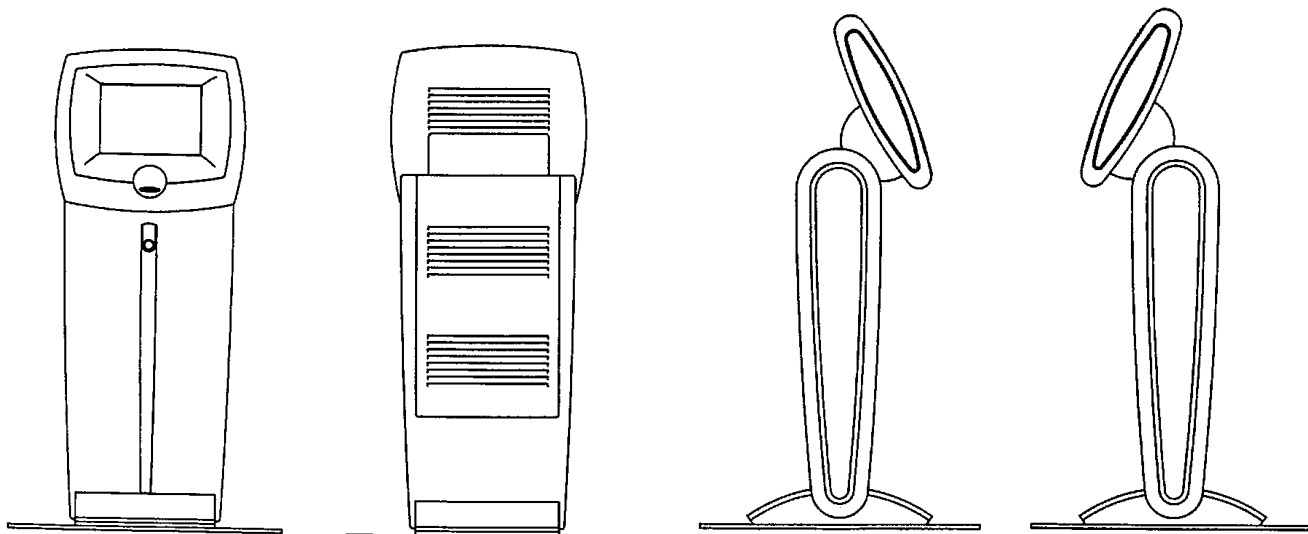

(71) ANSØGER(E):
(74) FULDMÆGTIG:
(30) PRIORITET:
(22) ANSØGNINGSDATO:
(18) GYLDIG TIL:

NEC Corporation, 7-1, Shiba 5-chome, Minato-ku, 108-8001 Tokyo, Japan
Budde, Schou & Ostenfeld A/S, Vester Søgade 10, 1601 København V, Danmark
2004-02-20 JP 2004-004938
2004-07-12
2009-07-12

(11) DR 2004 00240
(21) DA 2004 00227

(54) En bærbar trådløs telefon

(51)-Cl.14 03

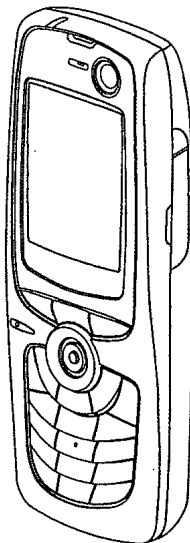
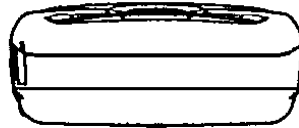
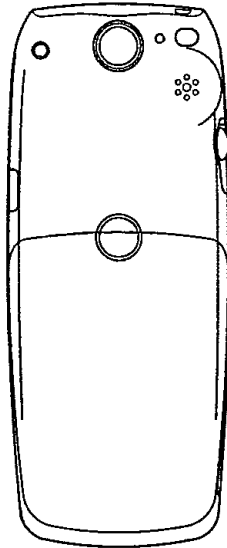
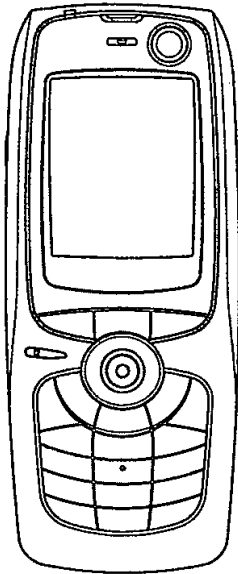

(71) ANSØGER(E):
(74) FULDMÆGTIG:
(30) PRIORITET:
(22) ANSØGNINGSDATO:
(18) GYLDIG TIL:

NEC Corporation, 7-1, Shiba 5-chome, Minato-ku, 108-8001 Tokyo, Japan
Budde, Schou & Ostenfeld A/S, Vester Søgade 10, 1601 København V, Danmark
2004-03-24 JP 2004-008823
2004-07-13
2009-07-13

(11) DR 2004 00241
(21) DA 2004 00206

(54) En skærekasse til fiksering af brænde under opsavning (51)-Cl.08 03



(71) ANSØGER(E): Per Bech Lauritsen, Nygårdparken 39, Gjellerup, 7400 Herning, Danmark; Jan Bech Lauritsen, Frølundvej 100, Hammerum, 7400 Herning, Danmark
(72) FREMBRINGER(E): Per Bech Lauritsen, Nygårdparken 39, Gjellerup, 7400 Herning, Danmark; Jan Bech Lauritsen, Frølundvej 100, Hammerum, 7400 Herning, Danmark
(22) ANSØGNINGSDATO: 2004-06-29
(18) GYLDIG TIL: 2009-06-29

(11) DR 2004 00242
(21) DA 2004 00280

(54) En kasse til flasker

(51)-Cl.09 03

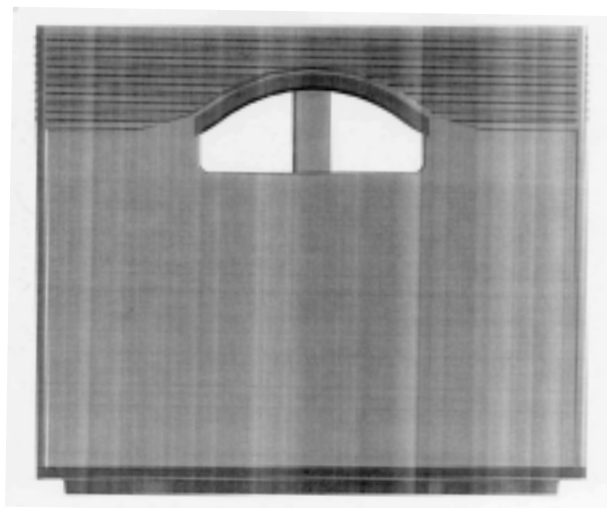
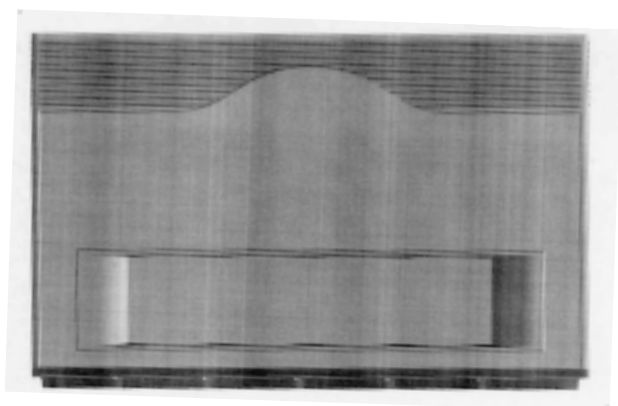
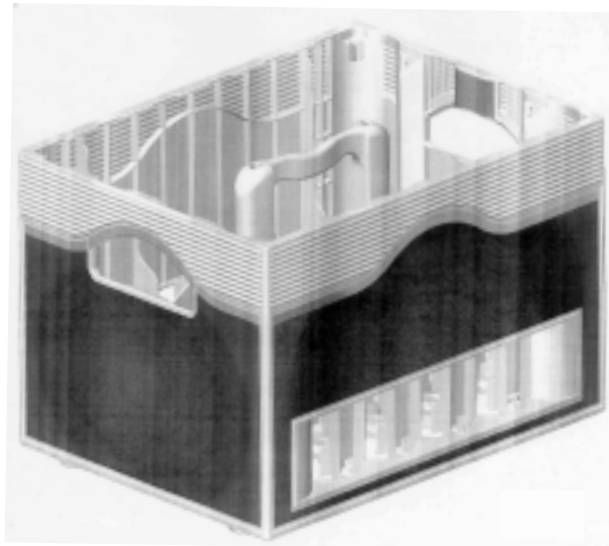
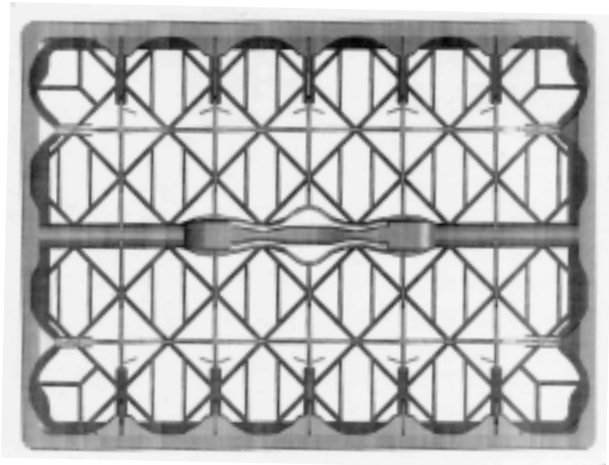

(71) ANSØGER(E):
(74) FULDMÆGTIG:
(72) FREMBRINGER(E):
(30) PRIORITET:
(22) ANSØGNINGSDATO:
(18) GYLDIG TIL:

BRYGGERIGRUPPEN A/S, Faxe Alle 1, 4640 Fakse, Danmark
Chas. Hude A/S, H.C. Andersens Boulevard 33, 1780 København V, Danmark
Simon Skafdrup, c/o 3Part A/S, Katrinebjergvej 115, 8200 Århus N, Danmark; Carsten Michelsen, c/o BBDO
I/S, Store Kongensgade 72, 1264 København K, Danmark
2004-03-16 DE 4 04 01 726.6
2004-09-10
2009-09-10

(11) DR 2004 00243
(21) DA 2004 00105

(54) En olielampe

(51)-Cl.26 04



(71) ANSØGER(E):
(74) FULDMÆGTIG:
(22) ANSØGNINGSDATO:
(18) GYLDIG TIL:

Designers Company ApS, Kongevejen 2, 3480 Fredensborg, Danmark
Sandel, Løje & Wallberg, Frederiksgade 7, 1265 København K, Danmark
2004-03-19
2009-03-19

(11) DR 2004 00244
(21) DA 2004 00250

(54) En underkop

(51)-Cl.07 01



(71) ANSØGER(E):
(22) ANSØGNINGSDATO:
(18) GYLDIG TIL:

Indefra v/Janus Djurhuus Rose, Nyvej 16 C, 1., 1851 Frederiksberg C, Danmark
2004-08-17
2009-08-17

(11) DR 2004 00245
(21) DA 2004 00251

(54) En krydderikværn

(51)-Cl.07 06



(71) ANSØGER(E):
(22) ANSØGNINGSDATO:
(18) GYLDIG TIL:

Indefra v/Janus Djurhuus Rose, Nyvej 16 C, 1., 1851 Frederiksberg C, Danmark
2004-08-19
2009-08-19

Offentligt tilgængelige designansøgninger og -registreringer

Akterne i nedenstående ansøgninger eller registreringer er tilgængelige for enhver, jf. § 21, stk. 2, i designlov nr. 1259 af 20. december 2000.

Klasse 9

Emballage og beholdere til transport eller håndtering af varer

(21) DA 2004 00280
(71) ANSØGER(E):
(30) PRIORITET:
(22) ANSØGNINGSDATO:

(54) En kasse til flasker
BRYGGERIGRUPPEN A/S, Faxø Alle 1, 4640 Fakse, Danmark
2004-03-16 DE 4 04 01 726.6
2004-09-10

Klasse 11

Udsmykningsartikler

(21) DA 2004 00077
(71) ANSØGER(E):
(22) ANSØGNINGSDATO:

(54) En figur
Erik Monefeldt Andreasen, Ribegade 8, 3.tv., 2100 København Ø, Danmark
2004-03-08

Klasse 14

Udstyr til optagelse og gengivelse af data, telekommunikationsudstyr

(21) DA 2004 00235
(71) ANSØGER(E):
(30) PRIORITET:
(22) ANSØGNINGSDATO:

(54) 1) Et håndsat 2-3) forsidehylster til et håndsat 4) bagsidehylster til et håndsat 5) del af forsidehylster til et håndsat 6) del af bagsidehylster til et håndsat 7) tastaturknapper til et håndsat
Nokia Corporation, Keilalahdentie 4, FI-02150 Espoo, Finland
2004-03-12 FI M20040041
2004-07-28

Klasse 26

Belysningsapparatur

(21) DA 2004 00105
(71) ANSØGER(E):
(22) ANSØGNINGSDATO:

(54) En olielampe
Designers Company ApS, Kongevejen 2, 3480 Fredensborg, Danmark
2004-03-19

Ændringer

Ændringer vedrørende retten til designet, indehaverens navn/firma og adresse, fuldmægtig m.v.

Overdragelser:

(11) DR 2004 00042

Til: (71) GidanaGarder A/S, Vestergade 72, 8990 Fårup, Danmark

Mønster

Ændringer

Ændringer vedrørende retten til mønstret, mønsterhavers navn, bopæl, fulm. m.v.

Overdragelser:

(11) MR 1999 00010

Til: (71) Schott Aktiengesellschaft, Hattenbergstrasse 10, D-55122 Mainz, Tyskland

(11) MR 2000 00417

Til: (71) Schott Aktiengesellschaft, Hattenbergstrasse 10, D-55122 Mainz, Tyskland

(11) MR 2000 00418

Til: (71) Schott Aktiengesellschaft, Hattenbergstrasse 10, D-55122 Mainz, Tyskland

(11) MR 2001 00455

Til: (71) Less AS, Kapp Næringshage, 2849 Kapp, Norge

Navneændringer:

(11) MR 1995 00643

Til: (71) JO-EL Electric A/S, Ørbækvej 280, 5220 Odense SØ, Danmark

Fornyelse af mønsterregistreringer

Fornyelse af registreringer foretaget i medfør af lov om mønstre nr. 218 af 27. maj 1970.

(11) Registreringsnummer	(18) Gyldig til
MR 1995 00905	20090908
MR 1995 00846	20090923
MR 2000 00228	20091005
MR 2000 00229	20091005
MR 2000 00230	20091005
MR 2000 00231	20091005
MR 1995 00425	20090914
MR 1995 00645	20090906
MR 2000 00175	20090929
MR 2000 00503	20090907
MR 2000 00559	20090907
MR 1995 00429	20090923
MR 2000 00745	20091006
MR 2000 00509	20091007
MR 2000 00510	20091007
MR 2000 00511	20091007
MR 2001 00062	20091013
MR 2000 00326	20091027
MR 2000 00327	20091027
MR 2000 00565	20091027
MR 2000 00566	20091027
MR 2000 00390	20091028
MR 2000 00391	20091028
MR 2000 00514	20091012
MR 1995 00544	20091028
MR 2000 00484	20091028
MR 2000 00485	20091028
MR 2000 00941	20091215
MR 2000 00940	20091215
MR 1995 01121	20091025
MR 2000 00679	20090921
MR 2000 00590	20090916
MR 1995 00791	20090915
MR 1999 00764	20090316

Udslettelser af registreringer

Udslettelser af registreringer foretaget i medfør af lov om mønstre nr. 218 af 27. maj 1970.

(11)MR 1995 01024

(11)MR 2000 00474

(11)MR 2000 00675

WIPO Standard 80

INID-koder

Internationally agreed Numbers for the Identification of (bibliographic) data (INID)

- (11) Serial number of the registration
- (15) Date of the registration/Date of the renewal
- (17) Expected duration of the registration/
renewal
- (18) Expected expiration date of the registration/
renewal
- (21) Serial number of the application
- (22) Date of filing of the application
- (23) Name and place of exhibition, and date on
which the industrial design was first
exhibited there (Exhibition priority date)
- (24) Date from which the industrial design right
has effect
- (29) Indication of the form in which the industrial
design is filed, e.g. as a reproduction of the
industrial design or as a specimen thereof
- (30) Data relating to priority under the Paris
Convention
- (43) Date of publication of the industrial design
before examination
- (44) Date of publication of the industrial design
after examination but before registration
- (45) Date of publication of the registered
industrial design
- (46) Date of expiration of deferment
- (51) International Classification for Industrial
Designs (class and subclass of the Locarno
Classification)
- (54) Designation of article(s) or product(s)
covered by the industrial design or title of
the industrial design
- (55) Reproduction of the industrial design (e.g.,
drawing, photograph) and explanations
relating to the reproduction
- (57) Description of characteristic features of the
industrial design including indication of
colors
- (58) Date of recording of any kind of
amendment in the Register
- (62) Serial number(s) and, if available, filing
date(s) of application(s), registration(s) or
document(s) related by division
- (66) Serial number(s) of the application or the
registration of the design(s), which is(are) a
variant(s) of the present one
- (71) Name(s) and address(es) of the appli-
cant(s)
- (72) Name(s) of the creator(s) if known to be
such
- (73) Name(s) and address(es) of the owner(s)
- (74) Name(s) and address(es) of the
representative(s)

Domestic Codes for the Identification of Data

- (DL) Data concerning license
- (DP) Data concerning pawning

Internationalt vedtagne Numre til Identifikation af Data (INID)

Registreringsnummer
Registreringsdato/fornyelsesdato
Forventet registreringsperiode/fornyelsesperiode
Forventet udløbsdato for registrering/fornyelse

Ansøgningsnummer
Ansøgningsdato
Udstillingsnavn og -sted og dato for første udstil-
ling (udstillingsprioritetsoplysninger)

Indleveringsdato

Angivelse af i hvilken form designet er indleveret,
fx som en afbildning af designet eller som en
model heraf
Oplysninger om prioritet efter Pariserkonventionen

Dato for offentlig tilgængelighed

Bekendtgørelsesdato for ansøgningen

Offentliggørelse af registreringen

Udsættelsesdato
International klassifikation af design (klasser og
underklasser i Locarno Klassifikationen)

Vareangivelse/produktangivelse

Afbildninger af designet (fx tegninger, fotografier)
og forklaringer vedrørende afbildningerne

Beskrivelse af karakteristiske træk vedr. designet,
herunder angivelse af farver
Dato for tilførelse til registret

Nummer på hovedansøgning eller udskilt ansøg-
ning

Numre på beslægtede ansøgninger

Ansøgners navn og -adresse
Frembringers/designers navn og adresse
Indehavernavn og -adresse
Fuldmægtignavn og -adresse

Interne koder til identifikation af data

Licensoplysninger
Pantoplysninger
Oplysninger om konkurs