



PATENT- OG VAREMÆRKESTYRELSEN

Dansk Design- tidende

Indholdsfortegnelse

Designsager

Offentliggørelse af designregistreringer	308
Offentligt tilgængelige designansøgninger	318
Henlagte, afslåede eller tilbagetagne designansøgninger	319

Mønstersager

Ændringer til mønstre	322
Fornyelse af mønsterregistreringer	323
Udslettelse af mønsterregistreringer	324

Dansk Designtidende kan rekvireres som papirkopi for kr. 150 stk. på tlf. 43 50 85 35

Ansvarlig for redaktion: Keld Nymann Jensen
Udgives af Patent- og Varemærkestyrelsen, Helgeshøj Allé 81, 2630 Tåstrup, tlf. 43 50 80 00

ISSN 1601-7374

Design

Offentliggørelse af designregistreringer

Enhver kan anmode om hel- eller delvis udsløttelse af en registrering (administrativ prøvning), jf. § 25 i designlov nr. 1259 af 20. december 2000. En model af designet kan ses i Patent- og Varemærkestyrelsen, hvis det er offentliggjort, at en model er indleveret til styrelsen. Det er anført, hvis et design er registreret i farve.

(11) DR 2004 00171
(21) DA 2004 00042

(54) Et spær til dyrebure, herunder især bure til mink

(51)-Cl.30 02

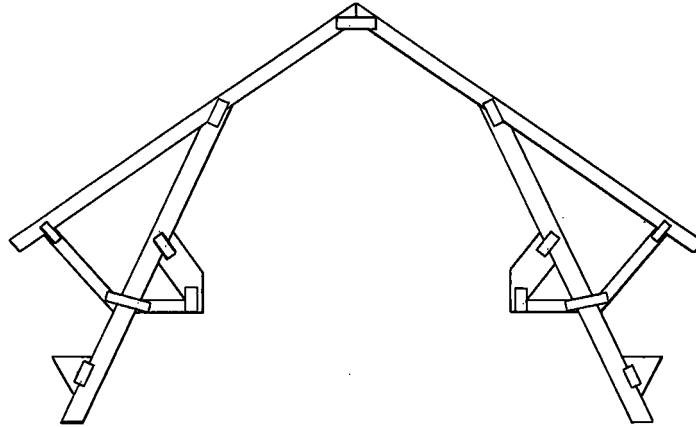

(71) ANSØGER(E):
(74) FULDMÆGTIG:
(72) FREMBRINGER(E):
(22) ANSØGNINGSDATO:
(18) GYLDIG TIL:

Minkfarm/ Blæsbjerg Burfabrik, v/Mogens Peter Christansen Rump, Nordkapvej 20, 9870 Sindal, Danmark
Larsen & Birkeholm A/S, Skandinavisk Patentbureau, Banegårdspladsen 1, 1570 København V, Danmark
Mogens Rump, Nordkapvej 20, 9870 Sindal, Danmark
2004-02-25
2009-02-25

(11) DR 2004 00172
(21) DA 2004 00175

(54) En ryg til bl.a. en stol

(51)-Cl.06 06



(71) ANSØGER(E):
(72) FREMBRINGER(E):
(22) ANSØGNINGSDATO:
(18) GYLDIG TIL:

Legehulen v/Henrik Sørensen, Granlunden 2, 4632 Bjæverskov, Danmark
Karina Anette Ussing, c/o Legehulen, Granlunden 2, 4632 Bjæverskov, Danmark; Henrik Sørensen, c/o Legehulen, Granlunden 2, 4632 Bjæverskov, Danmark
2004-06-04
2009-06-04

(11) DR 2004 00173
 (21) DA 2004 00130

(54) 1) Et håndsæt 2) forsidehylster til et håndsæt
 3) bagsidehylster til et håndsæt 4) tastaturknapper
 til et håndsæt 5) forside af et håndsæt

(51)-Cl.14 03

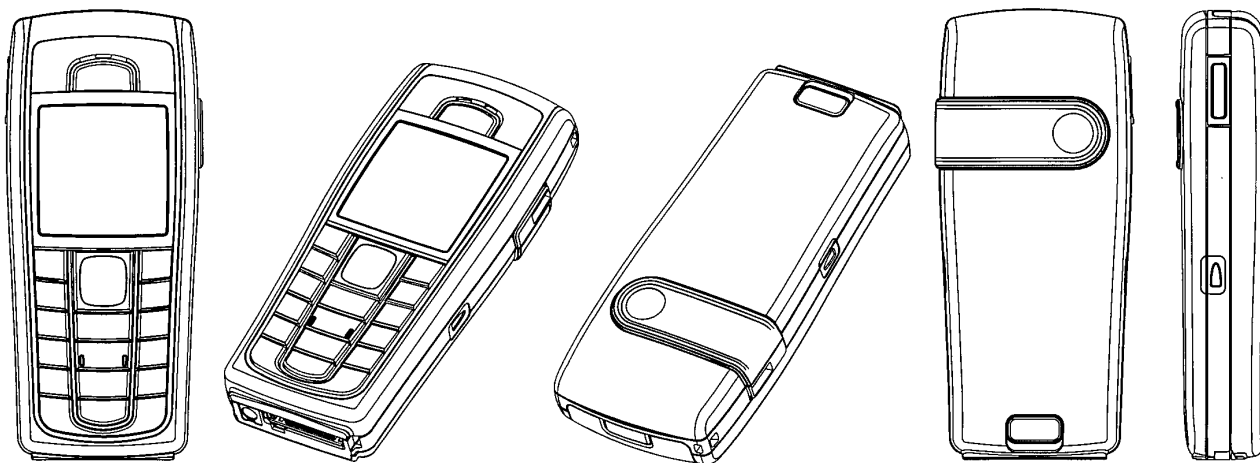

Løbenr. 1

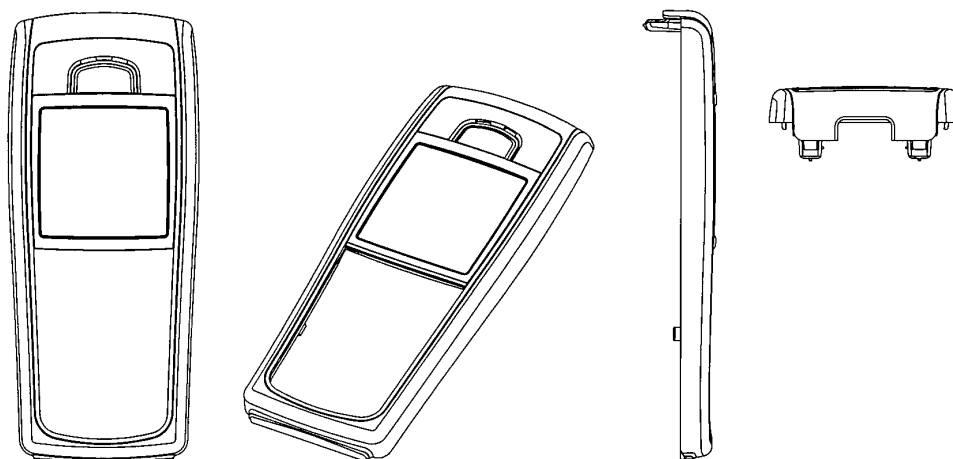

Løbenr. 2

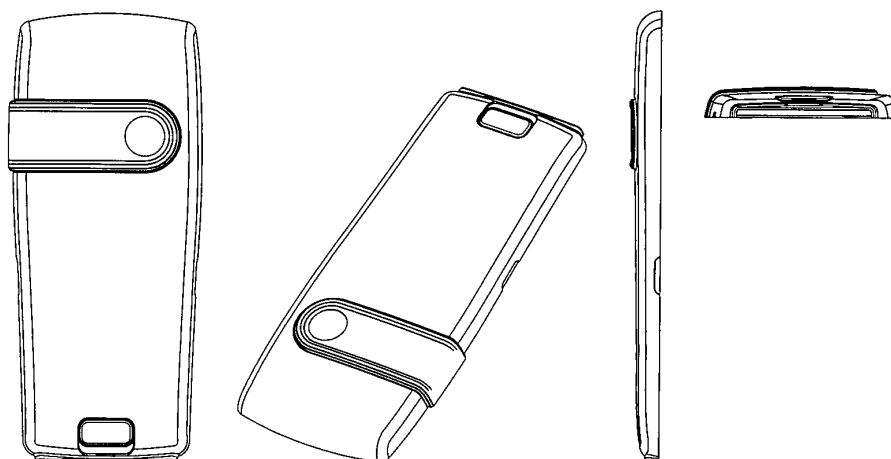

Løbenr. 3

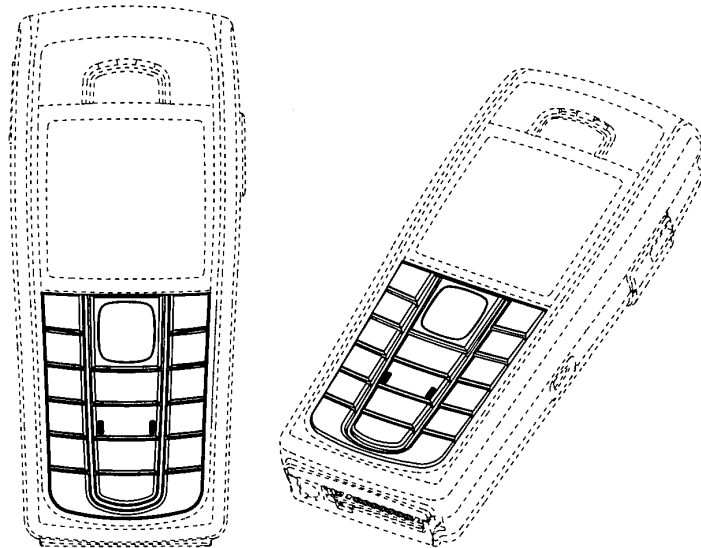

Løbenr. 4

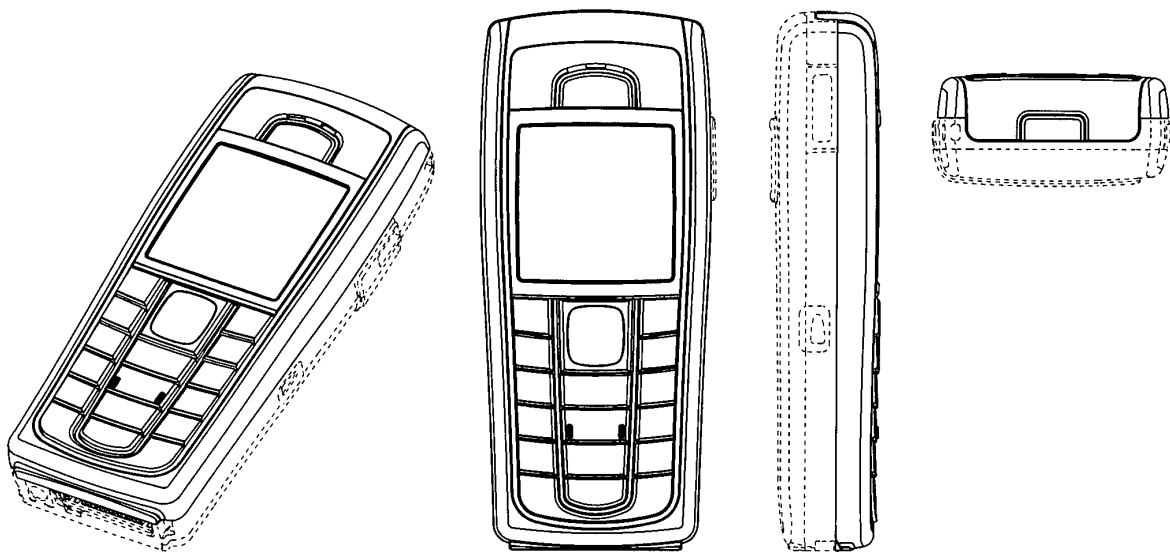

Løbenr. 5

(71) ANSØGER(E):
(74) FULDMÆGTIG:
(72) FREMBRINGER(E):
(30) PRIORITET:
(22) ANSØGNINGSDATO:
(18) GYLDIG TIL:

Nokia Corporation, Keilalahdentie 4, FI-02150 Espoo, Finland
Sandel, Løje & Wallberg, Frederiksgade 7, 1265 København K, Danmark
Aaron Moss, 42 Collingwood, Farnborough, Hants, GU 14 6GL, Storbritannien
2003-10-23 FI M20030251
2004-04-21
2009-04-21

(11) DR 2004 00174
(21) DA 2004 00189

(54) 1-2) Dukker

(51)-Cl.21 01



Løbenr. 1



Løbenr. 2

(71) ANSØGER(E):
(72) FREMBRINGER(E):
(22) ANSØGNINGSDATO:
(18) GYLDIG TIL:

Jette Bogø Olsen, Siamvej 13, 2300 København S, Danmark
D 3 ApS, Siamvej 13, 2300 København S, Danmark
2004-06-14
2009-06-14

(11) DR 2004 00175
(21) DA 2004 00138

(54) Et batteri

(51)-Cl.13 02

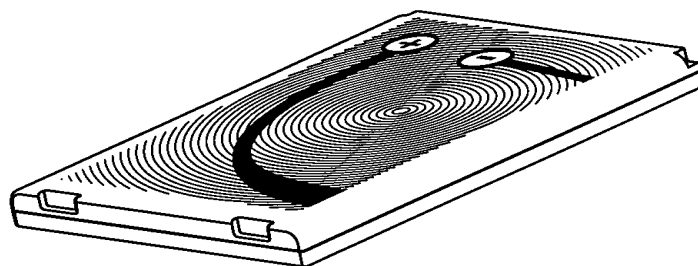
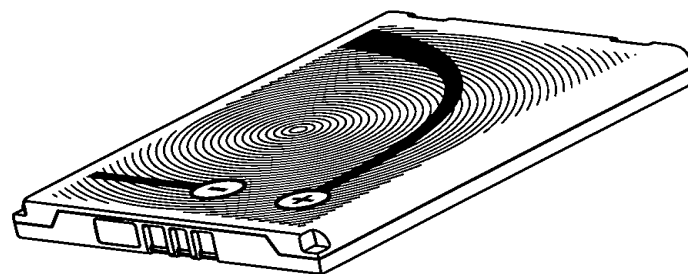
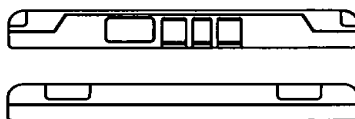
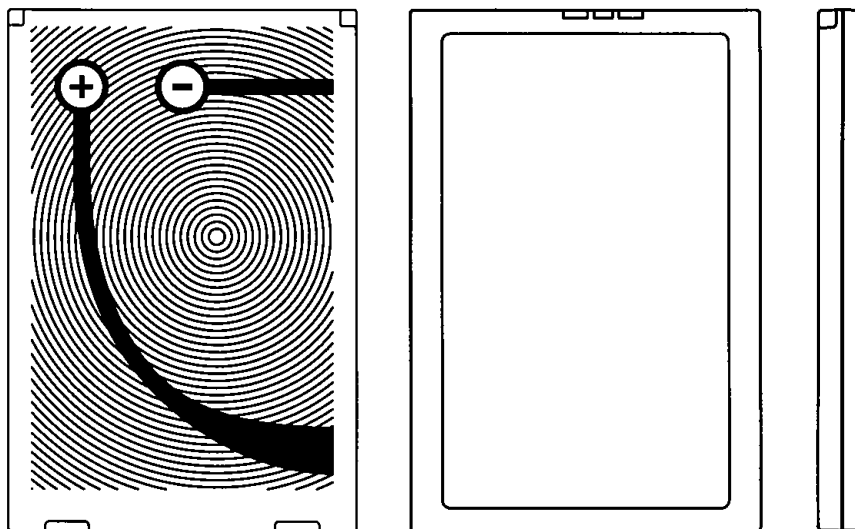

(71) ANSØGER(E):
(74) FULDMÆGTIG:
(72) FREMBRINGER(E):

(30) PRIORITET:
(22) ANSØGNINGSDATO:
(18) GYLDIG TIL:

Nokia Corporation, Keilalahdentie 4, FI-02150 Espoo, Finland
Sandel, Løje & Wallberg, Frederiksgade 7, 1265 København K, Danmark
Emma Hagman, Läntinen Pikäkatu 29 B 24, FI-20100 Turku, Finland ; Mika Kanninen, Monolantie 1, FIN-21500
Pilkkio, Finland
2003-10-27 FI M20030253
2004-04-27
2009-04-27

(11) DR 2004 00176
(21) DA 2004 00211

(54) Et grafisk symbol

(51)-Cl.99

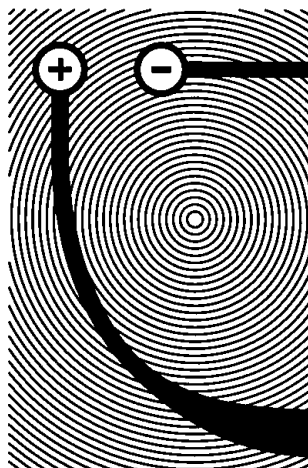

(71) ANSØGER(E):
(74) FULDMÆGTIG:
(72) FREMBRINGER(E):
(30) PRIORITET:
(22) ANSØGNINGSDATO:
(18) GYLDIG TIL:

Nokia Corporation, Keilalahdentie 4, FI-02150 Espoo, Finland
Sandel, Løje & Wallberg, Frederiksgade 7, 1265 København K, Danmark
Emma Hagman, Läntinen Pikäkatu 29 B 24, FI-20100 Turku, Finland
2003-10-27 FI M20030253
2004-04-27
2009-04-27

(11) DR 2004 00177
(21) DA 2004 00209

(54) Et vægur

(51)-Cl.10 01



(71) ANSØGER(E):
(72) FREMBRINGER(E):
(22) ANSØGNINGSDATO:
(18) GYLDIG TIL:

Gateway v/Andreas Mikkelsen, Vestre Havnepromenade 11 A, 9000 Aalborg, Danmark
Andreas Mikkelsen, Vestre Havnepromenade 11 A, 9000 Aalborg, Danmark
2004-07-01
2009-07-01

(11) DR 2004 00178
(21) DA 2004 00210

(54) En juleudsmykning

(51)-Cl.11 05



(71) ANSØGER(E):
(72) FREMBRINGER(E):
(22) ANSØGNINGSDATO:
(18) GYLDIG TIL:

Gateway v/Andreas Mikkelsen, Vestre Havnepromenade 11 A, 9000 Aalborg, Danmark
Andreas Mikkelsen, Vestre Havnepromenade 11 A, 9000 Aalborg, Danmark
2004-07-01
2009-07-01

(11) DR 2004 00179
(21) DA 2004 00133

(54) 1-2) Elektriske drivenhed til indstillelige senge
og sengebunde

(51)-Cl.06 06;15 99

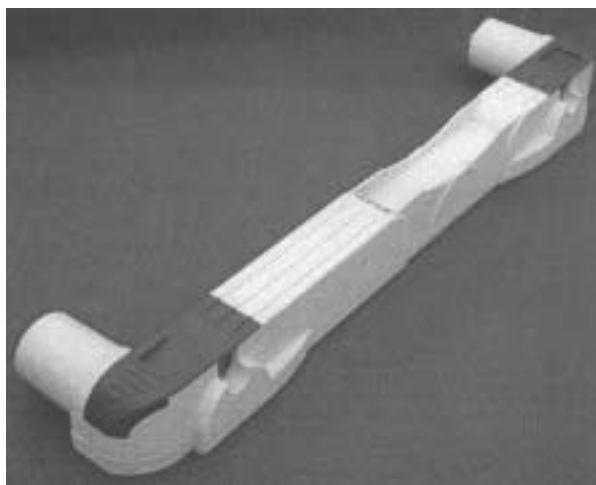
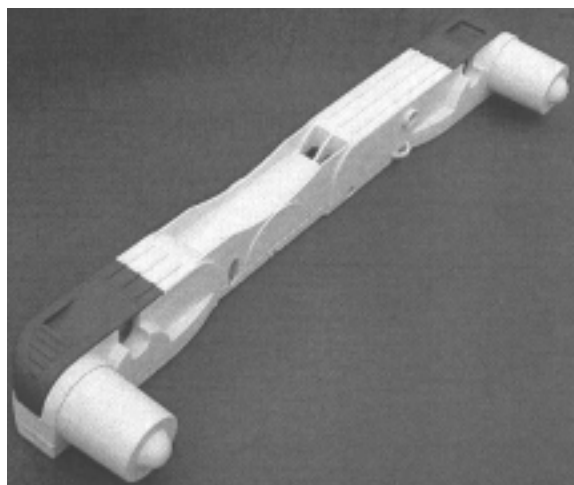

Løbenr. 1

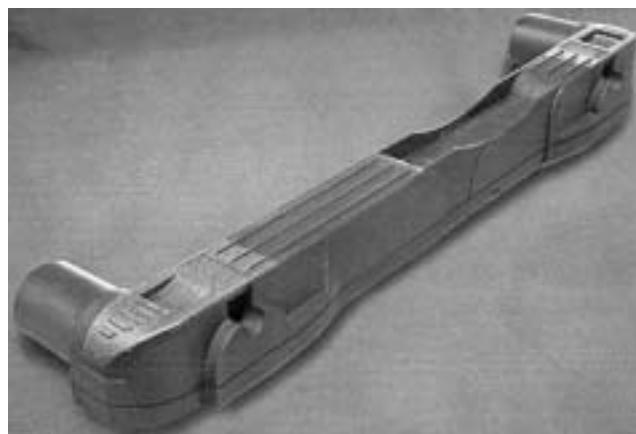

Løbenr. 2

(71) ANSØGER(E):
(74) FULDMÆGTIG:
(72) FREMBRINGER(E):
(30) PRIORITET:
(22) ANSØGNINGSDATO:
(18) GYLDIG TIL:

Linak A/S, Smedevænget 8, Guderup, 6430 Nordborg, Danmark
Linak A/S, Patentafdelingen, Kornblomstvej 45, 9100 Aalborg, Danmark
Klaus W. Göcke, Hiddeser Strasse 185 a, D-32760 Detmold, Tyskland
2003-10-24 DK DA2003 00466
2004-04-24
2009-04-24

(11) DR 2004 00180
(21) DA 2004 00146

(54) En stol

(51)-Cl.06 01

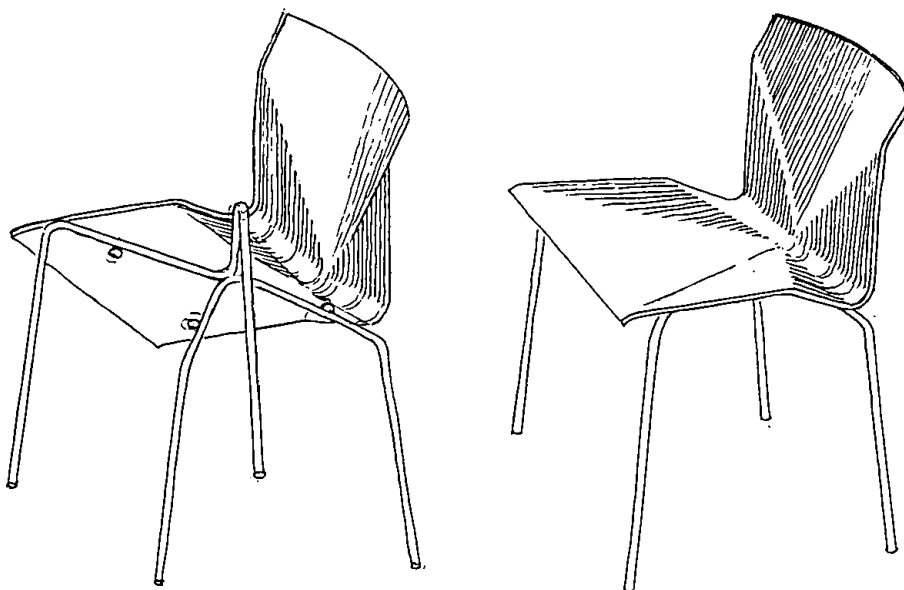

(71) ANSØGER(E):
(72) FREMBRINGER(E):
(22) ANSØGNINGSDATO:
(18) GYLDIG TIL:

Andreas Hansen, Maglevænget 6, 2920 Charlottenlund, Danmark
Andreas Hansen, Maglevænget 6, 2920 Charlottenlund, Danmark
2004-05-04
2009-05-04

(11) DR 2004 00181
(21) DA 2004 00185

(54) En slipsebøjle

(51)-Cl.06 08



(71) ANSØGER(E):
(72) FREMBRINGER(E):
(22) ANSØGNINGSDATO:
(18) GYLDIG TIL:

Herold A/S, Farvervej 1, 8800 Viborg, Danmark
Herold A/S, Farvervej 1, 8800 Viborg, Danmark
2004-06-12
2009-06-12

(11) DR 2004 00182
(21) DA 2004 00181

(54) 1) En stol 2) bord 3) stol og bord samlet

(51)-Cl.06 01;06 03;06 05

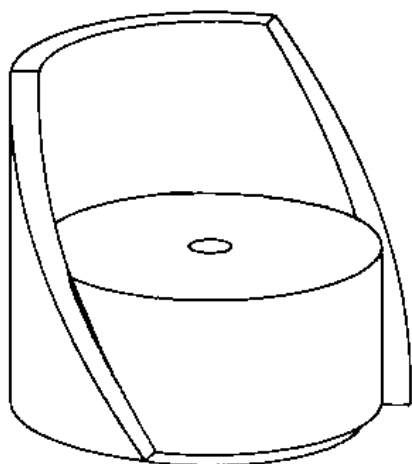

Løbenr. 1

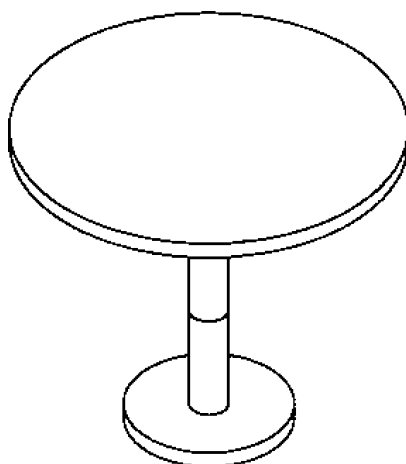

Løbenr. 2

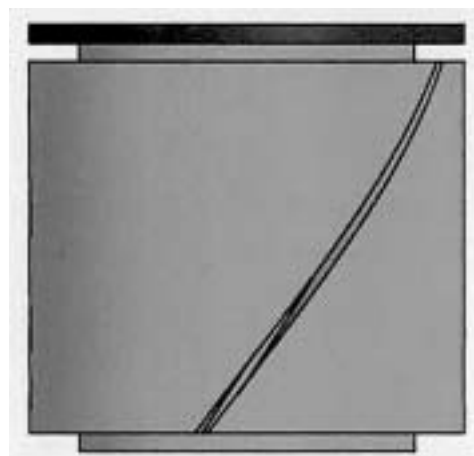

Løbenr. 3

(71) ANSØGER(E):
(72) FREMBRINGER(E):
(22) ANSØGNINGSDATO:
(18) GYLDIG TIL:

Gitte Hansen, Reventlowsvej 66, 3 tv., 5000 Odense C, Danmark
Gitte Hansen, Reventlowsvej 66, 3 tv., 5000 Odense C, Danmark
2004-06-10
2009-06-10

Offentligt tilgængelige designansøgninger og -registreringer

Akterne i nedenstående ansøgninger eller registreringer er tilgængelige for enhver, jf. § 21, stk. 2, i designlov nr. 1259 af 20. december 2000.

Klasse 99

(21) DA 2004 00211
(71) ANSØGER(E):
(30) PRIORITET:
(22) ANSØGNINGSDATO:

Diverse

(54) Et grafisk symbol
Nokia Corporation, Keilalahdentie 4, FI-02150 Espoo, Finland
2003-10-27 FI M20030253
2004-04-27

Henlagte, afslåede eller tilbagetagne designansøgninger

Henlagte, afslåede eller tilbagetagne designansøgninger, som er offentligt tilgængelige.

(21) Ansøgningsnummer

(43) Offentliggjort i tidende

DA 2003 00495

Mønster

Ændringer

Ændringer vedrørende retten til mønstret, mønsterhavers navn, bopæl, fulm. m.v.

Overdragelser:

(11) MR 1993 00840

Til: (71) NORPLASTA A/S, Stjørdal, Norge

Ændring af fuldmægtigoplysninger:

(11) MR 1995 00518

Til: (74) Johan Schlüter Advokatfirma I/S, Sundkrogsgade 9, 2100 København Ø, Danmark

(11) MR 1998 00303

Til: (74) Patentbureauet Magnus Jensens Eff., Frederiksborgvej 15, 3520 Farum, Danmark

(11) MR 2000 00291

Til: (74) Internationalt Patent-Bureau A/S, Høje Taastrup Boulevard 23, 2630 Taastrup, Danmark

(11) MR 2000 00359

Til: (74) Johan Schlüter Advokatfirma I/S, Sundkrogsgade 9, 2100 København Ø, Danmark

Fornyelse af mønsterregistreringer

Fornyelse af registreringer foretaget i medfør af lov om mønstre nr. 218 af 27. maj 1970.

(11) Registreringsnummer

(18) Gyldig til

MR 1995 00789	20090815
MR 2000 00102	20090723
MR 2000 00476	20090928
MR 2000 00477	20090928
MR 2000 00093	20090624
MR 2000 00095	20090624
MR 1999 01252	20090625
MR 2000 00589	20090913
MR 2000 00554	20090825
MR 2000 00615	20090907
MR 1995 00310	20090704
MR 1995 00309	20090704
MR 1995 00866	20090826
MR 2000 00587	20090902
MR 2000 00085	20090629
MR 1995 00349	20090722

Udslettelser af registreringer

Udslettelser af registreringer foretaget i medfør af lov om mønstre nr. 218 af 27. maj 1970.

(11)MR 1990 01481
(11)MR 1990 01909
(11)MR 1990 01627
(11)MR 1990 01911
(11)MR 1990 01629
(11)MR 1991 00070
(11)MR 1990 01305
(11)MR 1990 01600
(11)MR 1990 01054
(11)MR 1990 01173
(11)MR 1990 01402
(11)MR 1991 00406
(11)MR 1990 01403
(11)MR 1991 00771
(11)MR 1990 01914
(11)MR 1990 01485
(11)MR 1990 01489
(11)MR 1994 00473
(11)MR 1995 00091
(11)MR 1994 00766
(11)MR 1994 00705
(11)MR 1994 00648
(11)MR 1994 00536
(11)MR 1994 00537
(11)MR 1994 00356
(11)MR 1994 00576
(11)MR 1999 00383
(11)MR 1999 00092
(11)MR 1999 00093
(11)MR 1999 00094
(11)MR 1999 00453
(11)MR 1999 00385
(11)MR 1999 00388
(11)MR 1999 00389
(11)MR 1999 00500
(11)MR 1999 00560
(11)MR 1999 00561
(11)MR 1999 00562
(11)MR 1999 00249
(11)MR 1999 00250
(11)MR 1999 00251
(11)MR 1999 00252
(11)MR 1999 00390
(11)MR 1999 00391
(11)MR 1999 00829
(11)MR 1999 00617
(11)MR 1999 00966
(11)MR 1999 00393
(11)MR 1999 00600
(11)MR 2000 00236
(11)MR 1999 00653
(11)MR 1999 00501
(11)MR 1999 00565
(11)MR 1999 00830
(11)MR 1999 00380
(11)MR 2000 00234
(11)MR 1999 00566
(11)MR 1999 00619
(11)MR 1999 00832
(11)MR 1999 00503
(11)MR 1999 00504
(11)MR 1999 01168
(11)MR 1999 00395
(11)MR 1999 00396
(11)MR 1999 00654
(11)MR 1999 00726
(11)MR 1999 00727
(11)MR 1999 00621
(11)MR 1999 00835
(11)MR 1999 00568
(11)MR 1999 00397

(11)MR 2000 00056
(11)MR 1999 00607
(11)MR 1999 00656
(11)MR 2000 00237
(11)MR 1999 00569
(11)MR 1999 00630
(11)MR 1999 00685
(11)MR 1999 00686
(11)MR 1999 00687
(11)MR 1999 00688
(11)MR 1999 00689
(11)MR 1999 01095
(11)MR 1999 00690
(11)MR 1999 00691
(11)MR 1999 00692
(11)MR 1999 00693
(11)MR 1999 00694
(11)MR 1999 00695
(11)MR 1999 00696
(11)MR 1999 00697
(11)MR 1999 00698
(11)MR 2000 00084
(11)MR 2000 00086
(11)MR 2000 00092
(11)MR 2000 00094
(11)MR 2000 00096
(11)MR 2000 00097
(11)MR 2000 00118

WIPO Standard 80

INID-koder

Internationally agreed Numbers for the Identification of (bibliographic) data (INID)

- (11) Serial number of the registration
- (15) Date of the registration/Date of the renewal
- (17) Expected duration of the registration/renewal
- (18) Expected expiration date of the registration/renewal
- (21) Serial number of the application
- (22) Date of filing of the application
- (23) Name and place of exhibition, and date on which the industrial design was first exhibited there (Exhibition priority date)
- (24) Date from which the industrial design right has effect
- (29) Indication of the form in which the industrial design is filed, e.g. as a reproduction of the industrial design or as a specimen thereof
- (30) Data relating to priority under the Paris Convention
- (43) Date of publication of the industrial design before examination
- (44) Date of publication of the industrial design after examination but before registration
- (45) Date of publication of the registered industrial design
- (46) Date of expiration of deferment
- (51) International Classification for Industrial Designs (class and subclass of the Locarno Classification)
- (54) Designation of article(s) or product(s) covered by the industrial design or title of the industrial design
- (55) Reproduction of the industrial design (e.g., drawing, photograph) and explanations relating to the reproduction
- (57) Description of characteristic features of the industrial design including indication of colors
- (58) Date of recording of any kind of amendment in the Register
- (62) Serial number(s) and, if available, filing date(s) of application(s), registration(s) or document(s) related by division
- (66) Serial number(s) of the application or the registration of the design(s), which is(are) a variant(s) of the present one
- (71) Name(s) and address(es) of the applicant(s)
- (72) Name(s) of the creator(s) if known to be such
- (73) Name(s) and address(es) of the owner(s)
- (74) Name(s) and address(es) of the representative(s)

Domestic Codes for the Identification of Data

- (DL) Data concerning license
- (DP) Data concerning pawning

Internationalt vedtagne Numre til Identifikation af Data (INID)

- Registreringsnummer
- Registreringsdato/fornyelsesdato
- Forventet registreringsperiode/fornyelsesperiode
- Forventet udløbsdato for registrering/fornyelse
- Ansøgningsnummer
- Ansøgningsdato
- Udstillingsnavn og -sted og dato for første udstilling (udstillingsprioritetsoplysninger)
- Indleveringsdato
- Angivelse af i hvilken form designet er indleveret, fx som en afbildning af designet eller som en model heraf
- Oplysninger om prioritet efter Pariserkonventionen
- Dato for offentlig tilgængelighed
- Bekendtgørelsesdato for ansøgningen
- Offentliggørelse af registreringen
- Udsættelsesdato
- International klassifikation af design (klasser og underklasser i Locarno Klassifikationen)
- Vareangivelse/produktangivelse
- Afbildninger af designet (fx tegninger, fotografier) og forklaringer vedrørende afbildningerne
- Beskrivelse af karakteristiske træk vedr. designet, herunder angivelse af farver
- Dato for tilførsel til registret
- Nummer på hovedansøgning eller udskilt ansøgning
- Numre på beslægtede ansøgninger
- Ansøgners navn og -adresse
- Frembringers/designers navn og adresse
- Indehavernavn og -adresse
- Fuldægtignavn og -adresse

Interne koder til identifikation af data

- Licensoplysninger
- Pantoplysninger
- Oplysninger om konkurs