



PATENT- OG VAREMÆRKESTYRELSEN

# Dansk Design- tidende

## Indholdsfortegnelse

### Designsager

Offentliggørelse af designregistreringer .....	168
Ændringer til design .....	176
Fornyelse af designregistreringer .....	177

### Mønstersager

Ændringer til mønstre .....	180
Fornyelse af mønsterregistreringer .....	181
Udslettelse af mønsterregistreringer .....	182
Inid .....	184

Dansk Designtidende kan rekvireres som papirkopi for kr. 150 stk. på tlf. 43 50 85 35

Ansvarlig for redaktion: Keld Nymann Jensen  
Udgives af Patent- og Varemærkestyrelsen, Helgeshøj Allé 81, 2630 Tåstrup, tlf. 43 50 80 00

ISSN 1601-7374

Design

## Offentliggørelse af designregistreringer

Enhver kan anmode om hel- eller delvis udslettelse af en registrering (administrativ prøvning), jf. § 25 i designlov nr. 1259 af 20. december 2000. En model af designet kan ses i Patent- og Varemærkestyrelsen, hvis det er offentliggjort, at en model er indleveret til styrelsen. Det er anført, hvis et design er registreret i farve.

(11) DR 2004 00075  
(21) DA 2004 00032

(54) Et audiovisuelt-anlæg

(51)-Cl.14 01

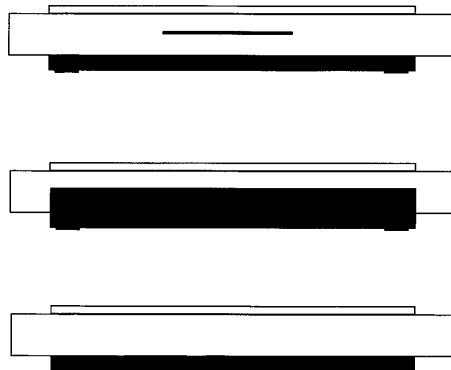
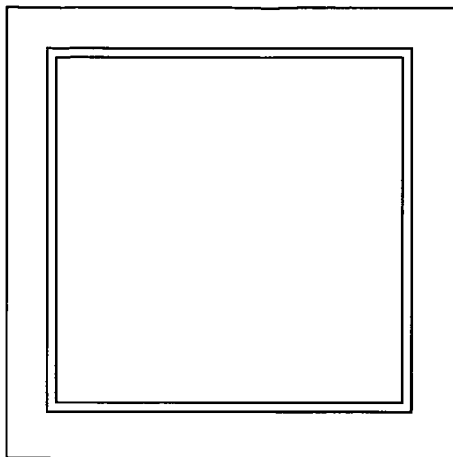

(71) ANSØGER(E):  
(72) FREMBRINGER(E):  
(22) ANSØGNINGSDATO:  
(18) GYLDIG TIL:

Christian Andersen, Vestergade 13, 2. th, 7600 Struer, Danmark  
Christian Andersen, Vestergade 13, 2. th, 7600 Struer, Danmark  
2004-02-15  
2009-02-15

(11) DR 2004 00076  
(21) DA 2004 00091

(54) 1-3) Knagerækker

(51)-Cl.06 06

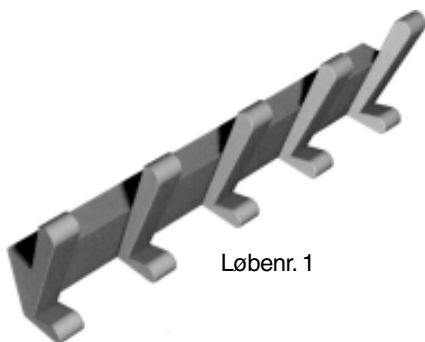

Løbenr. 1

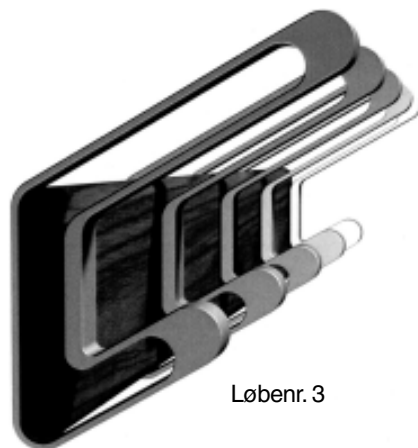

Løbenr. 3

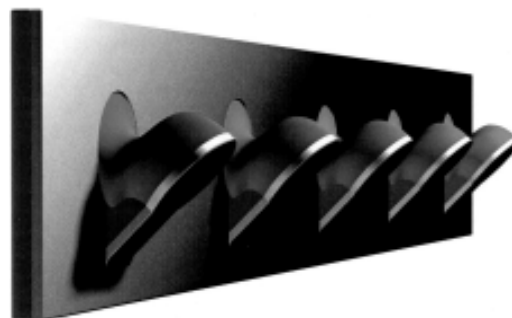

Løbenr. 2

(71) ANSØGER(E):  
(72) FREMBRINGER(E):  
(22) ANSØGNINGSDATO:  
(18) GYLDIG TIL:

Sangill Denmark A/S, Bakketoften 18, 8541 Skødstrup, Danmark  
Spin Doc Design, Skindergade 8, 1159 København K, Danmark  
2004-03-10  
2009-03-10

(11) DR 2004 00077  
(21) DA 2004 00093

(54) En energipyramide

(51)-Cl.06 06

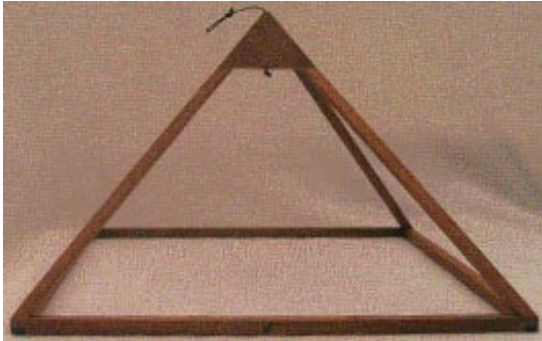

(71) ANSØGER(E):  
(22) ANSØGNINGSDATO:  
(18) GYLDIG TIL:  
(57) BEMÆRKNINGER

Kjeld Aagesen, Hedekæret 15, 2640 Hedehusene, Danmark  
2004-03-15  
2009-03-15  
Farver

(11) DR 2004 00078  
(21) DA 2004 00072

(54) 1) Et bord med vask 2) del dertil

(51)-Cl.06 04;23 02



Løbenr. 1



Løbenr. 2



Snittegning

(71) ANSØGER(E):  
(72) FREMBRINGER(E):  
(22) ANSØGNINGS DATO:  
(18) GYLDIG TIL:

ONO v/Jeanette Brand, Forårsvej 27, 3460 Birkerød, Danmark  
Jeanette Elinor Sisse brand, Forårsvej 27, 3460 Birkerød, Danmark  
2004-03-03  
2009-03-03

(11) DR 2004 00079  
(21) DA 2004 00098

(54) Et golfspil

(51)-Cl.21 01

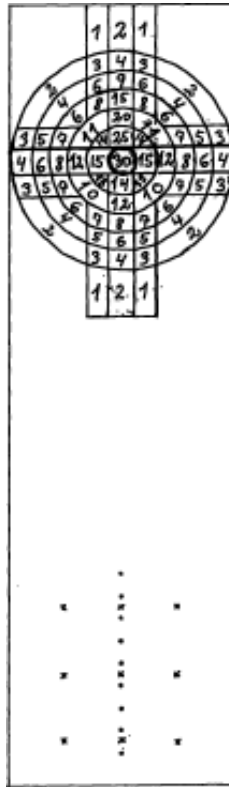

(71) ANSØGER(E):  
(72) FREMBRINGER(E):  
(22) ANSØGNINGSDATO:  
(18) GYLDIG TIL:

Jan Skakkebæk, Boelmøllevej 6, 9300 Sæby, Danmark  
Jan Skakkebæk, Boelmøllevej 6, 9300 Sæby, Danmark  
2004-03-16  
2009-03-16

(11) DR 2004 00080  
(21) DA 2004 00070

(54) Kombineret havelampe og fuglefoderhus

(51)-Cl.26 03;30 02

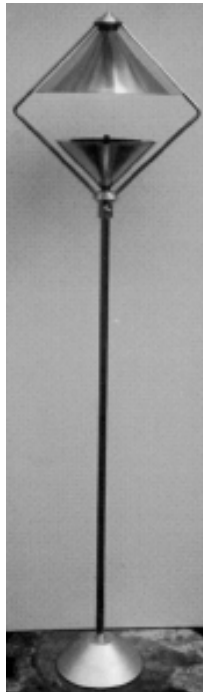

(71) ANSØGER(E):  
(72) FREMBRINGER(E):  
(22) ANSØGNINGSDATO:  
(18) GYLDIG TIL:

Anders Hansen, Hovvej 64, 5591 Gelsted, Danmark; Tvittel Lys, v/Birte Hansen, Hovvej 64, 5591 Gelsted, Danmark  
Anders Hansen, Hovvej 64, 5591 Gelsted, Danmark  
2004-03-03  
2009-03-03

(11) DR 2004 00081  
(21) DA 2004 00100

(54) En agrosilo

(51)-Cl.25 03

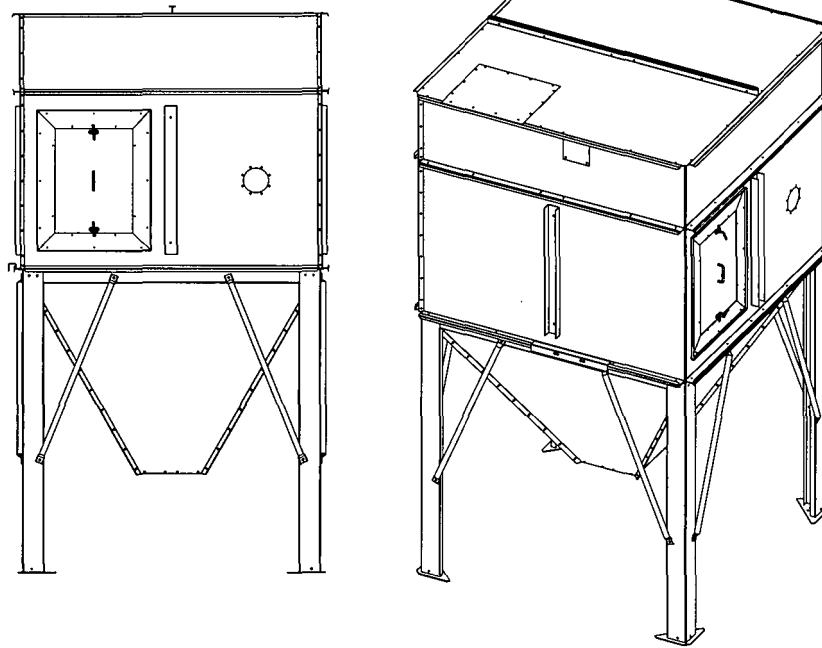

(71) ANSØGER(E):  
(72) FREMBRINGER(E):  
(22) ANSØGNINGSDATO:  
(18) GYLDIG TIL:

BM Silofabrik ApS, Morrevej 7, Tvis, 7500 Holstebro, Danmark  
BM Silofabrik ApS, Morrevej 7, Tvis, 7500 Holstebro, Danmark  
2004-03-17  
2009-03-17

(11) DR 2004 00082  
(21) DA 2004 00078

(54) En universitetshue

(51)-Cl.02 03



(71) ANSØGER(E):  
(22) ANSØGNINGSDATO:  
(18) GYLDIG TIL:

Alma Johannesen, Klovborgvej 9, 2650 Hvidovre, Danmark  
2004-03-02  
2009-03-02



(11) DR 2004 00083  
(21) DA 2004 00094

(54) En æske til opbevaring af CDér

(51)-Cl.06 04

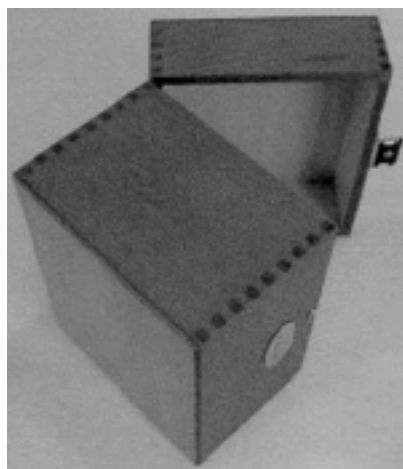
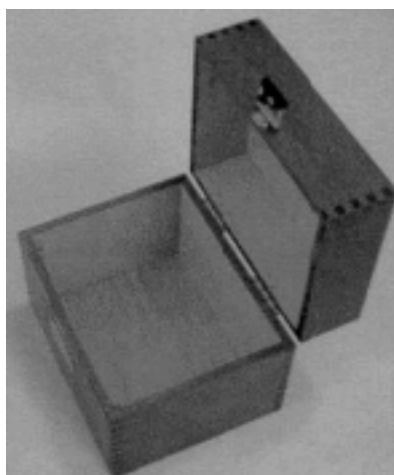
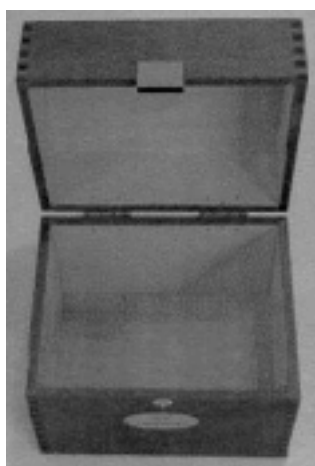
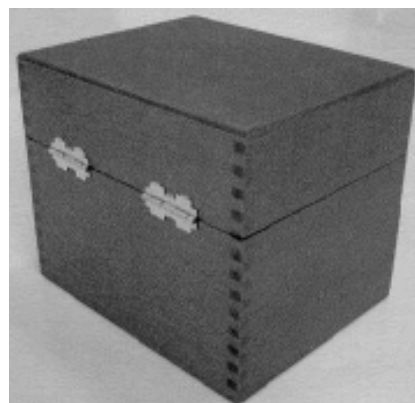
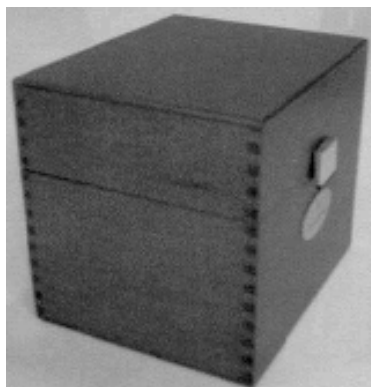

(71) ANSØGER(E):  
(74) FULDMÆGTIG:  
(22) ANSØGNINGSDATO:  
(18) GYLDIG TIL:

Thorleif Kristensen, c/o Handelsselskabet 180.175 ApS, Vesterbrogade 140, 3, 1620 København V, Danmark  
Larsen & Birkeholm A/S, Skandinavisk Patentbureau, Banegårdspladsen 1, 1570 København V, Danmark  
2004-03-15  
2009-03-15

(11) DR 2004 00084  
(21) DA 2003 00443

(54) En skål

(51)-Cl.07 01

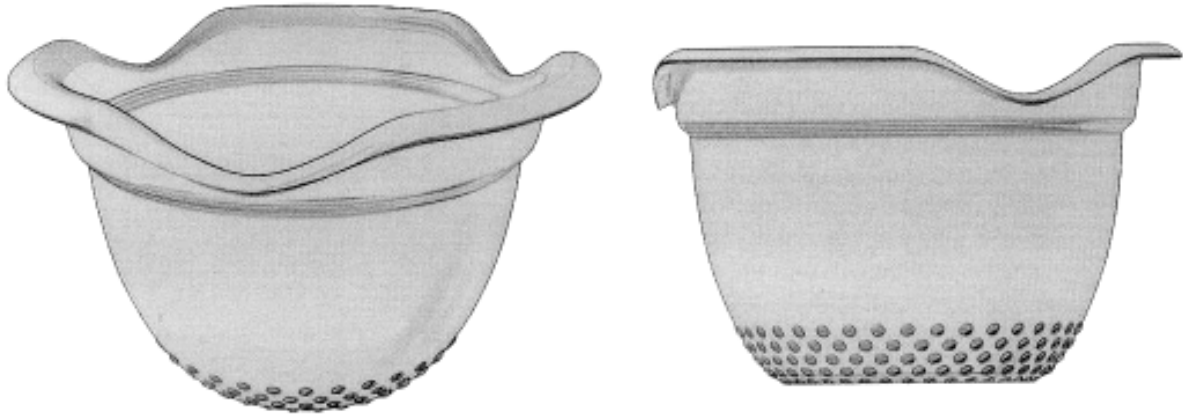

(71) ANSØGER(E):  
(72) FREMBRINGER(E):  
(22) ANSØGNINGS DATO:  
(18) GYLDIG TIL:

Lars Munkedal, Øverødvej 92B, 2., 2840 Holte, Danmark  
Lars Munkedal, Øverødvej 92B, 2., 2840 Holte, Danmark  
2003-10-07  
2008-10-07

(11) DR 2004 00085  
(21) DA 2004 00106

(54) 1) En ring med julelys 2) adventskrans

(51)-Cl.11 05

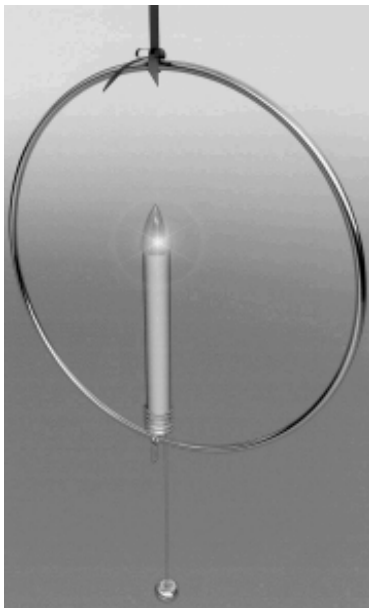

Løbenr. 1

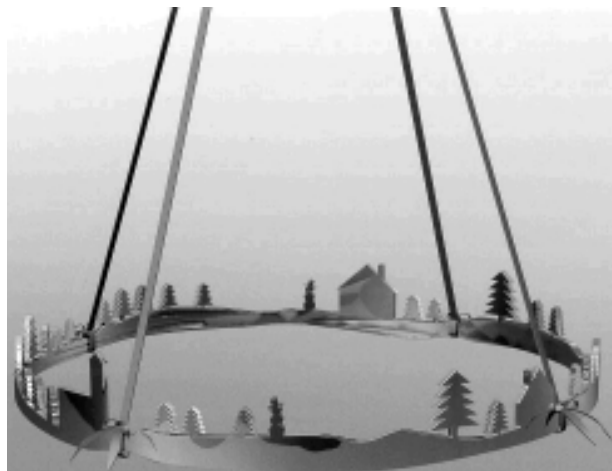

Løbenr. 2

(71) ANSØGER(E):  
(22) ANSØGNINGS DATO:  
(18) GYLDIG TIL:

TL Lyngså A/S, Østkystvejen 57, Lyngså, 9300 Sæby, Danmark  
2004-03-23  
2009-03-23

(11) DR 2004 00086  
(21) DA 2004 00114

(54) En pilledispenser

(51)-Cl.09 07

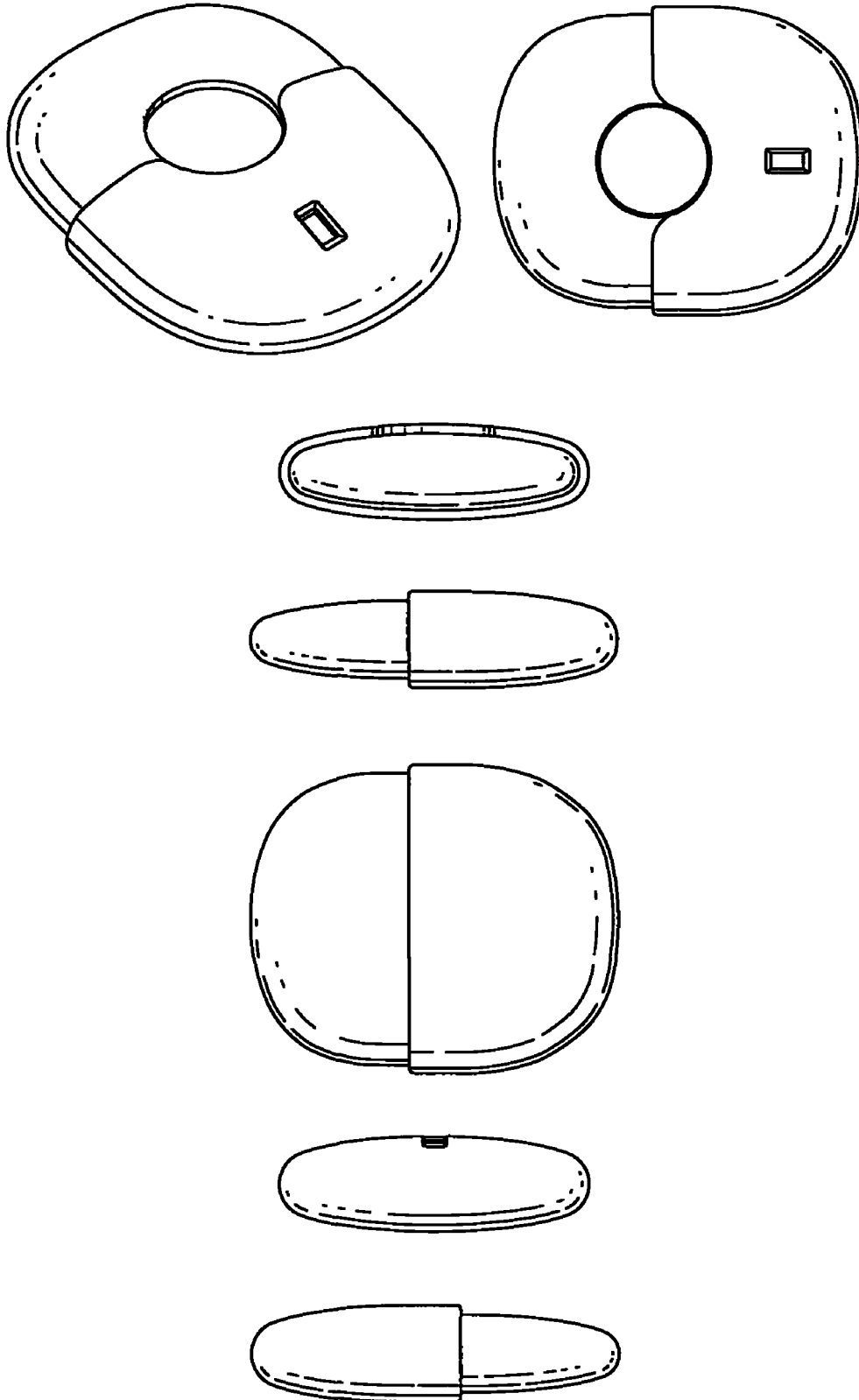

(71) ANSØGER(E):  
(74) FULDMÆGTIG:  
(72) FREMBRINGER(E):

Wyeth, a corporation of the State of Delaware, Five Giralda Farms, Madison, New Jersey 07940, USA  
 Budde, Schou & Ostenfeld A/S, Vester Søgade 10, 1601 København V, Danmark  
 Mark A. Nichols, 30 Braddock Park, Boston, Massachusetts 02116, USA ; David G. Honan, 55 Everett Street,  
 Concord, Massachusetts 01742, USA ; Faith C. David-Hegerich, 204 Gorwin Drive, Holliston, Massachusetts  
 01746, USA

(30) PRIORITET:  
(22) ANSØGNINGSDATO:  
(18) GYLDIG TIL:

2003-10-10 US 29/191,683  
 2004-04-01  
 2009-04-01

## Ændringer

Ændringer vedrørende retten til designet, indehaverens navn/firma og adresse, fuldmægtig m.v.

### Ændring af fuldmægtigoplysninger:

(11) DR 2003 00367

Til: (74) Patrade A/S, Fredens Torv 3 A, 8000 Århus C, Danmark

---

## Fornyelse af designregistreringer

Fornyelse af registreringer foretaget i medfør af § 23, stk. 1, i designlov nr. 1259 af 20. december 2000.

(11) Registreringsnummer

DR 2003 00257

(18) Gyldig til

20080502



Mønster

## Ændringer

Ændringer vedrørende retten til mønstret, mønsterhavers navn, bopæl, fulm. m.v.

### Ændring af fuldmægtigoplysninger:

(11) MR 1995 00127

Til: (74) Sandel, Løje & Wallberg, Frederiksgade 7, 1265 København K, Danmark



## Fornyelse af mønsterregistreringer

Fornyelse af registreringer foretaget i medfør af lov om mønstre nr. 218 af 27. maj 1970.

(11) Registreringsnummer	(18) Gyldig til
MR 1995 00060	20090309
MR 2000 01173	20090416
MR 1999 00867	20090330
MR 1995 00093	20090415
MR 2000 00020	20090428
MR 1999 01229	20090408
MR 1999 01271	20090317
MR 1995 00127	20090418
MR 1999 00943	20090322
MR 2000 00408	20090531
MR 2000 00243	20090326
MR 2000 00242	20090326
MR 2000 00260	20090610
MR 2000 00262	20090610
MR 1995 00293	20090428
MR 2000 00186	20090525
MR 1999 01097	20090531
MR 1999 01075	20090426
MR 1999 01137	20090325
MR 2000 00019	20090426
MR 1999 00952	20090419
MR 1995 00634	20090628
MR 1995 00682	20090628
MR 1995 00683	20090628
MR 1999 00871	20090416
MR 1999 00958	20090428

## Udslettelser af registreringer

Udslettelser af registreringer foretaget i medfør af lov om mønstre nr. 218 af 27. maj 1970.

(11)MR 1994 00697  
(11)MR 1994 00312  
(11)MR 1994 00615  
(11)MR 1994 00550  
(11)MR 1994 00616  
(11)MR 1994 00789  
(11)MR 1994 00277  
(11)MR 1994 00552  
(11)MR 1994 00553  
(11)MR 1994 00566  
(11)MR 1994 00388  
(11)MR 1994 00392  
(11)MR 1999 00211  
(11)MR 1999 00612  
(11)MR 1999 00267  
(11)MR 1999 00196  
(11)MR 1999 00824  
(11)MR 1999 00197  
(11)MR 1999 00198  
(11)MR 2000 00550  
(11)MR 1999 00268  
(11)MR 1999 00269  
(11)MR 1999 00482  
(11)MR 1999 00213  
(11)MR 1999 00214  
(11)MR 1999 00216  
(11)MR 1999 00217  
(11)MR 1999 00218  
(11)MR 1999 00219  
(11)MR 1999 00220  
(11)MR 1999 00222  
(11)MR 1999 00223  
(11)MR 1999 00224  
(11)MR 1999 00227  
(11)MR 1999 00270  
(11)MR 1999 00545  
(11)MR 1999 00546  
(11)MR 1999 00547  
(11)MR 1999 00316  
(11)MR 1999 00230  
(11)MR 1999 00548  
(11)MR 1999 00549  
(11)MR 1999 00550  
(11)MR 1999 00231  
(11)MR 1999 00232  
(11)MR 1999 00233  
(11)MR 1999 00234  
(11)MR 1999 00235  
(11)MR 1999 00237  
(11)MR 1999 00238  
(11)MR 1999 00271  
(11)MR 1999 00273  
(11)MR 1999 00239  
(11)MR 1999 00240  
(11)MR 1999 00241  
(11)MR 1999 00242  
(11)MR 1999 00589  
(11)MR 1999 00590  
(11)MR 1999 00645  
(11)MR 1999 00646  
(11)MR 1999 00647  
(11)MR 1999 00775  
(11)MR 1999 00279  
(11)MR 1999 00245  
(11)MR 1999 00280  
(11)MR 1999 00281  
(11)MR 1999 00282  
(11)MR 1999 00321  
(11)MR 1999 00592  
(11)MR 1999 00776  
(11)MR 1999 00326  
(11)MR 1999 00485

(11)MR 1999 00486  
(11)MR 1999 00487  
(11)MR 1999 00284  
(11)MR 1999 00285  
(11)MR 1999 00286  
(11)MR 1999 00287  
(11)MR 1999 00288  
(11)MR 1999 00289  
(11)MR 1999 00290  
(11)MR 1999 00291  
(11)MR 1999 00292  
(11)MR 1999 00293  
(11)MR 1999 00294  
(11)MR 1999 00295  
(11)MR 1999 00296  
(11)MR 1999 00297  
(11)MR 1999 00298  
(11)MR 1999 00299  
(11)MR 1999 00300  
(11)MR 1999 00301  
(11)MR 1999 00303  
(11)MR 1999 00640  
(11)MR 1999 00750  
(11)MR 1999 00751  
(11)MR 1999 00752  
(11)MR 1999 00753  
(11)MR 1999 00754  
(11)MR 1999 00858  
(11)MR 1999 00859  
(11)MR 1999 00755  
(11)MR 1999 00756  
(11)MR 1999 00916  
(11)MR 1999 00917  
(11)MR 1999 00866  
(11)MR 1999 01181

## WIPO Standard 80

# INID-koder

## Internationally agreed Numbers for the Identification of (bibliographic) data (INID)

- (11) Serial number of the registration
- (15) Date of the registration/Date of the renewal
- (17) Expected duration of the registration/renewal
- (18) Expected expiration date of the registration/renewal
- (21) Serial number of the application
- (22) Date of filing of the application
- (23) Name and place of exhibition, and date on which the industrial design was first exhibited there (Exhibition priority date)
- (24) Date from which the industrial design right has effect
- (29) Indication of the form in which the industrial design is filed, e.g. as a reproduction of the industrial design or as a specimen thereof
- (30) Data relating to priority under the Paris Convention
- (43) Date of publication of the industrial design before examination
- (44) Date of publication of the industrial design after examination but before registration
- (45) Date of publication of the registered industrial design
- (46) Date of expiration of deferment
- (51) International Classification for Industrial Designs (class and subclass of the Locarno Classification)
- (54) Designation of article(s) or product(s) covered by the industrial design or title of the industrial design
- (55) Reproduction of the industrial design (e.g., drawing, photograph) and explanations relating to the reproduction
- (57) Description of characteristic features of the industrial design including indication of colors
- (58) Date of recording of any kind of amendment in the Register
- (62) Serial number(s) and, if available, filing date(s) of application(s), registration(s) or document(s) related by division
- (66) Serial number(s) of the application or the registration of the design(s), which is(are) a variant(s) of the present one
- (71) Name(s) and address(es) of the applicant(s)
- (72) Name(s) of the creator(s) if known to be such
- (73) Name(s) and address(es) of the owner(s)
- (74) Name(s) and address(es) of the representative(s)

## Domestic Codes for the Identification of Data

- (DL) Data concerning license
- (DP) Data concerning pawning

## Internationalt vedtagne Numre til Identifikation af Data (INID)

- Registreringsnummer
- Registreringsdato/fornyelsesdato
- Forventet registreringsperiode/fornyelsesperiode
- Forventet udløbsdato for registrering/fornyelse
- Ansøgningsnummer
- Ansøgningsdato
- Udstillingsnavn og -sted og dato for første udstilling (udstillingsprioritetsoplysninger)
- Indleveringsdato
- Angivelse af i hvilken form designet er indleveret, fx som en afbildning af designet eller som en model heraf
- Oplysninger om prioritet efter Pariserkonventionen
- Dato for offentlig tilgængelighed
- Bekendtgørelsesdato for ansøgningen
- Offentliggørelse af registreringen
- Udsættelsesdato
- International klassifikation af design (klasser og underklasser i Locarno Klassifikationen)
- Vareangivelse/produktangivelse
- Afbildninger af designet (fx tegninger, fotografier) og forklaringer vedrørende afbildningerne
- Beskrivelse af karakteristiske træk vedr. designet, herunder angivelse af farver
- Dato for tilførsel til registret
- Nummer på hovedansøgning eller udskilt ansøgning
- Numre på beslægtede ansøgninger
- Ansøgners navn og -adresse
- Frembringers/designers navn og adresse
- Indehavernavn og -adresse
- Fuldægtignavn og -adresse

## Interne koder til identifikation af data

- Licensoplysninger
- Pantoplysninger
- Oplysninger om konkurs