



PATENT- OG VAREMÆRKESTYRELSEN

# Dansk Design- tidende

## Indholdsfortegnelse

### Designsager

Offentliggørelse af designregistreringer .....	136
Offentligt tilgængelige designansøgninger .....	160

### Mønstersager

Ændringer til mønstre .....	162
Fornyelse af mønsterregistreringer .....	164
Udslettelse af mønsterregistreringer .....	165

Dansk Designtidende kan rekvireres som papirkopi for kr. 150 stk. på tlf. 43 50 85 35

Ansvarlig for redaktion: Keld Nymann Jensen  
Udgives af Patent- og Varemærkestyrelsen, Helgeshøj Allé 81, 2630 Tåstrup, tlf. 43 50 80 00

ISSN 1601-7374

Design

## Offentliggørelse af designregistreringer

Enhver kan anmode om hel- eller delvis udslettelse af en registrering (administrativ prøvning), jf. § 25 i designlov nr. 1259 af 20. december 2000. En model af designet kan ses i Patent- og Varemærkestyrelsen, hvis det er offentliggjort, at en model er indleveret til styrelsen. Det er anført, hvis et design er registreret i farve.

(11) DR 2004 00047  
(21) DA 2004 00040

(54) En rejse-oplader

(51)-Cl.13 02

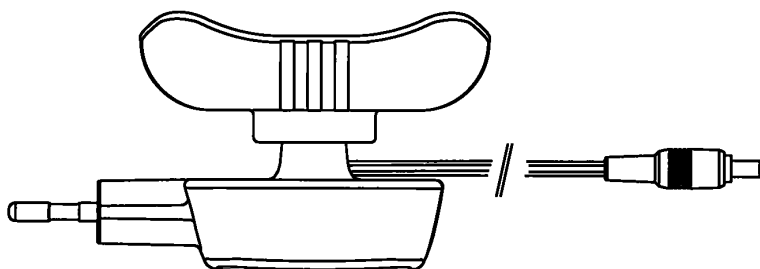
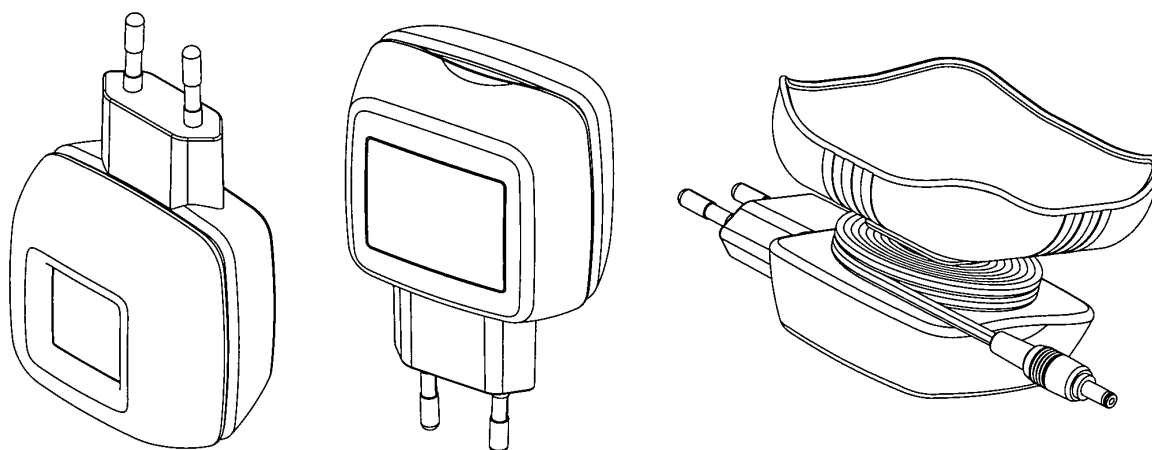
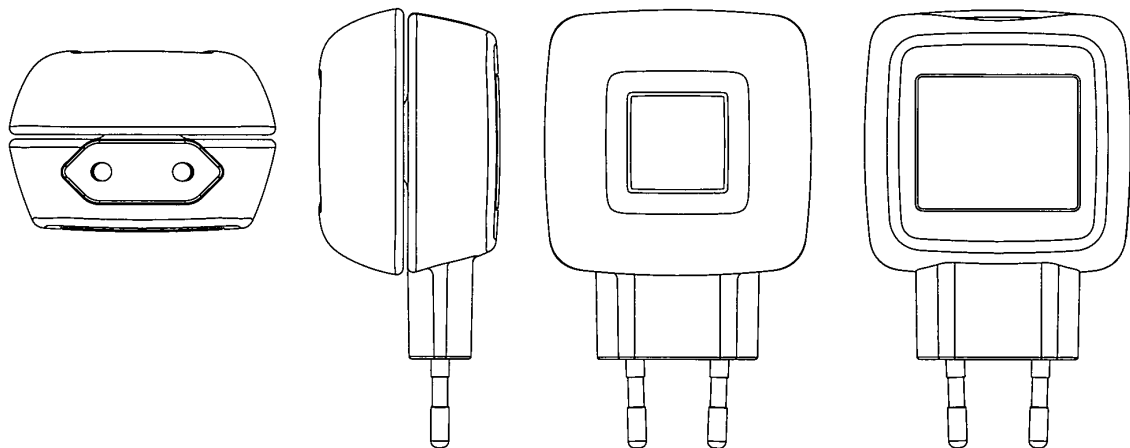

(71) ANSØGER(E):  
(74) FULDMÆGTIG:  
(72) FREMBRINGER(E):  
  
(30) PRIORITET:  
(22) ANSØGNINGSDATO:  
(18) GYLDIG TIL:

Nokia Corporation, Keilalahdentie 4, FI-02150 Espoo, Finland  
Sandel, Løje & Wallberg, Frederiksgade 7, 1265 København K, Danmark  
Heli Säde, Liitoskatu 11, FIN-24260 Salo, Finland ; Tapani Jokinen, Lahntie 9 as 18, FIN-20760 Piispanristi, Finland  
2003-08-22 FI M20030203  
2004-02-23  
2009-02-23

(11) DR 2004 00048  
(21) DA 2003 00405

(54) En portionske til kaffe og espressokaffe

(51)-Cl.07 03

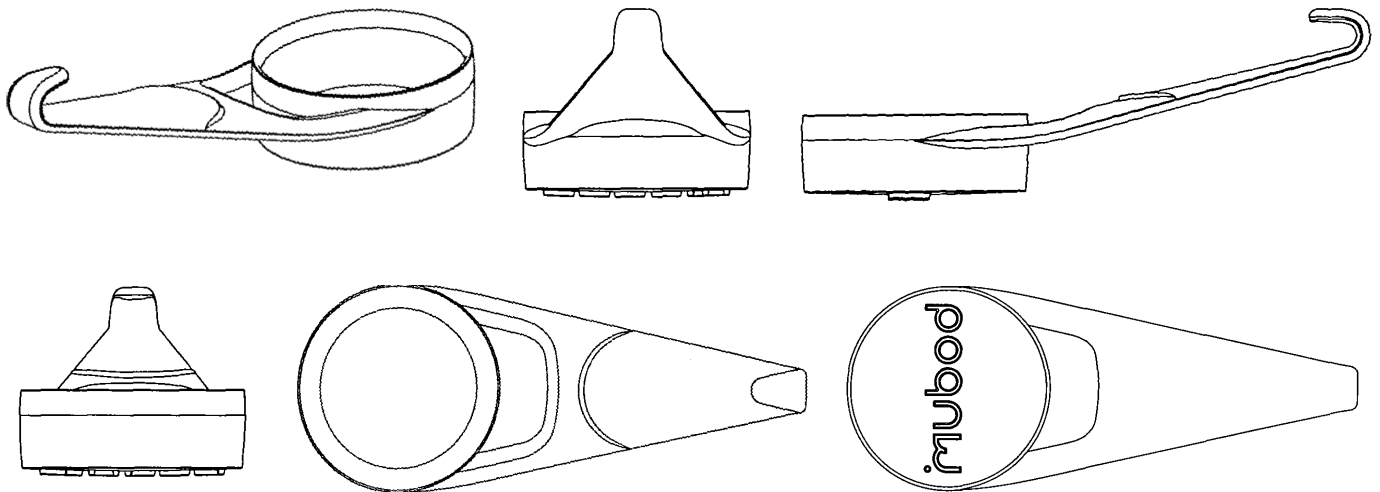

(71) ANSØGER(E):  
(74) FULDMÆGTIG:  
(72) FREMBRINGER(E):  
(22) ANSØGNINGSDATO:  
(18) GYLDIG TIL:

Pi-Design AG, Kantonsstrasse 100, CH-6234 Triengen, Schweiz  
Gorrissen Federspiel Kierkegaard, H.C. Andersens Boulevard 12, 1553 København V, Danmark  
Jørgen Bodum, St. Niklausenstrasse 23, CH-6005 St. Niklausen, Schweiz  
2003-09-04  
2008-09-04

(11) DR 2004 00049  
(21) DA 2003 00407

(54) En aflastningsbh/top

(51)-Cl.02 01;02 02



(71) ANSØGER(E):  
(72) FREMBRINGER(E):  
(22) ANSØGNINGSDATO:  
(18) GYLDIG TIL:

Inge-Lise Darling, Impalavej 2, Ejby, 4623 Lille Skensved, Danmark  
Inge-Lise Darling, Impalavej 2, Ejby, 4623 Lille Skensved, Danmark  
2003-09-05  
2008-09-05

(11) DR 2004 00050  
(21) DA 2004 00044

(54) 1) Et håndsæt 2) forsidehylster til et håndsæt  
3) bagsidehylster til et håndsæt  
4) tastaturknapper til et håndsæt  
5) tastaturknapper og -ramme til et håndsæt

(51)-Cl.14 03

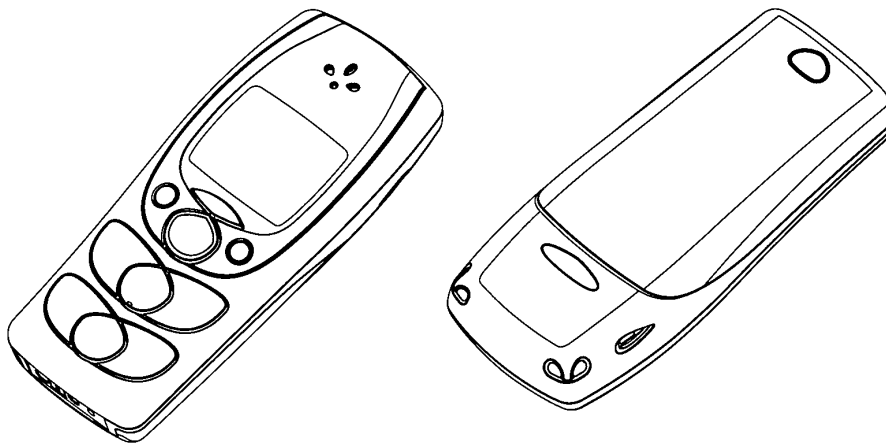
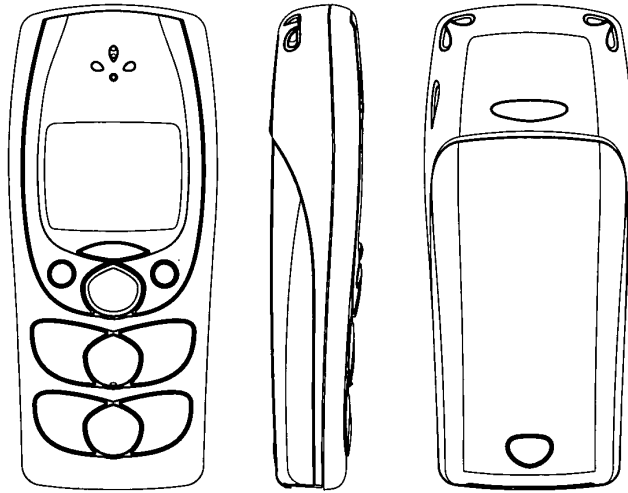

løbenr. 1

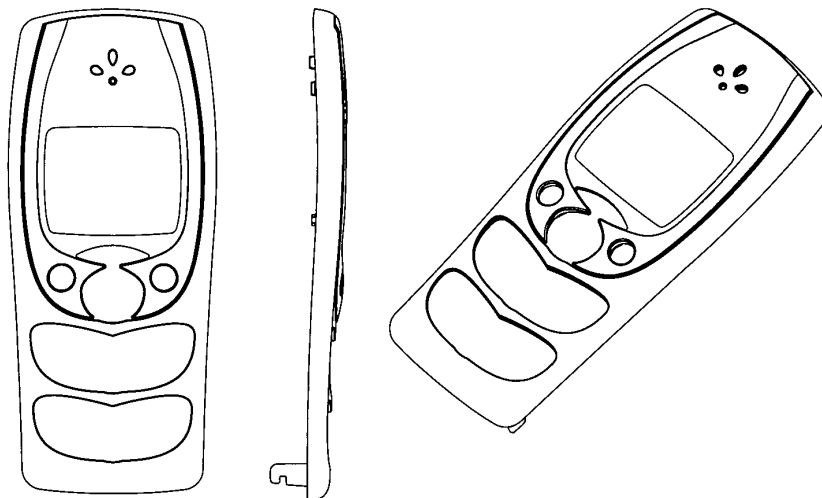

løbenr. 2

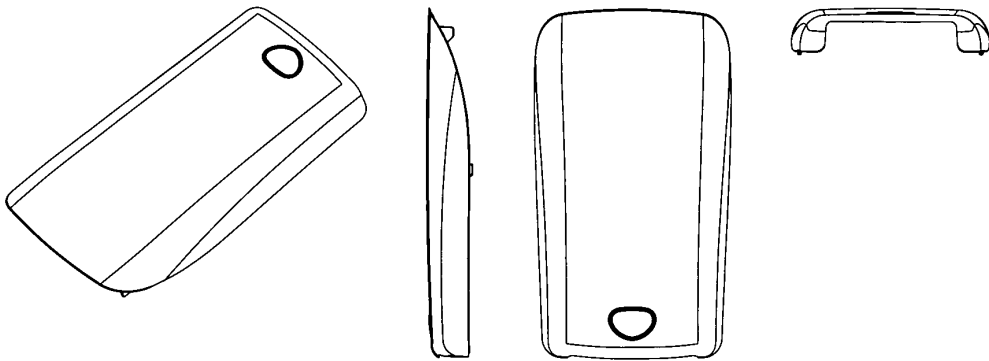

løbenr. 3

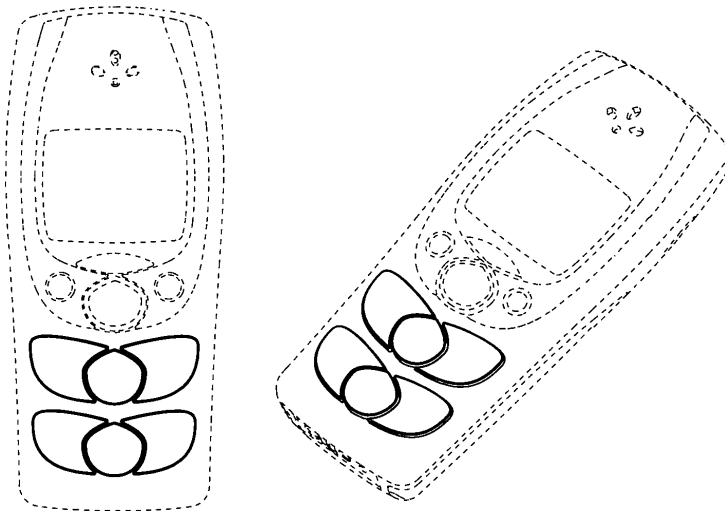

løbenr. 4

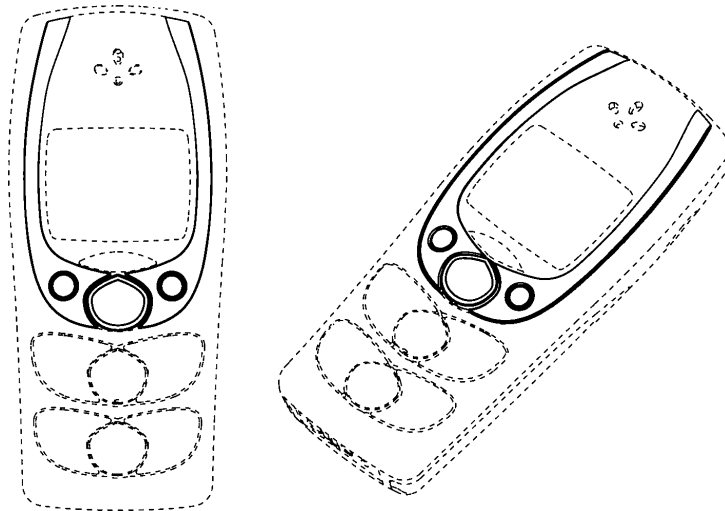

løbenr. 5

(71) ANSØGER(E):  
 (74) FULDMÆGTIG:  
 (72) FREMBRINGER(E):  
 (30) PRIORITET:  
 (22) ANSØGNINGSDATO:  
 (18) GYLDIG TIL:

Nokia Corporation, Keilalahdentie 4, FI-02150 Espoo, Finland  
 Sandel, Løje & Wallberg, Frederiksgade 7, 1265 København K, Danmark  
 Kelly Ann Lee, 543 S. Marengo Ave #2, Pasadena, CA 91101, USA ; Andrew Gartrell, 20520 Ventura Boulevard #  
 103, Woodland Hills CA 91364, USA  
 2003-08-25 US 29/188,744 (lb.nr. 1);2003-08-25 US 29/188,743 (lb.nr. 2-5)  
 2004-02-25  
 2009-02-25

(11) DR 2004 00051  
(21) DA 2004 00038

(54) Et typehus

(51)-Cl.25 03

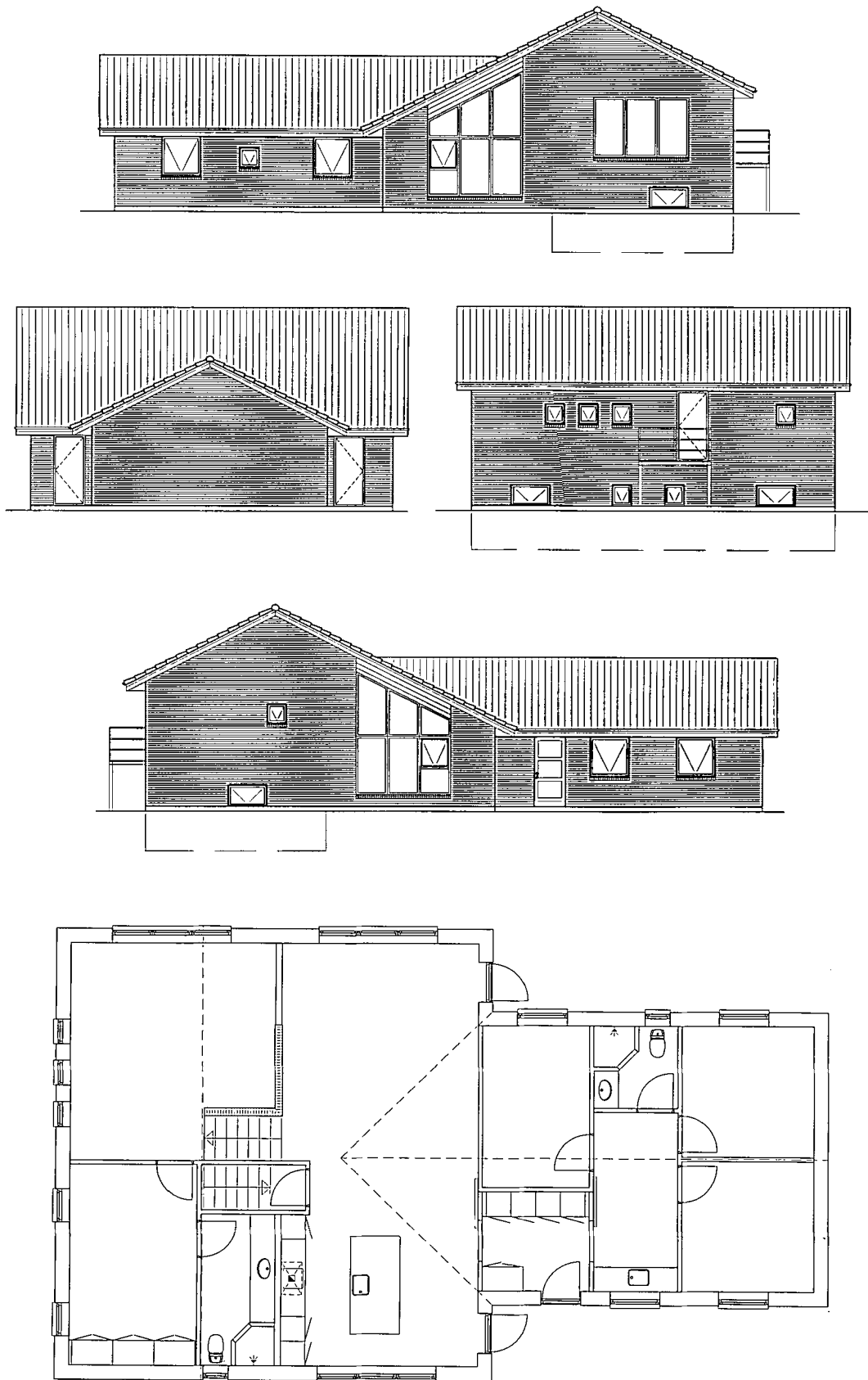

(71) ANSØGER(E):  
(22) ANSØGNINGS DATO:  
(18) GYLDIG TIL:

2 Plan Huset A/S, Erritsø Bygade 44, 7000 Fredericia, Danmark  
2004-02-21  
2009-02-21



(11) DR 2004 00052  
(21) DA 2003 00532

(54) En lysestage

(51)-Cl.26 01



(71) ANSØGER(E):  
(22) ANSØGNINGSDATO:  
(18) GYLDIG TIL:

Hemogram Broager A/S, Møllegade 23, 6310 Broager, Danmark  
2003-12-20  
2008-12-20

(11) DR 2004 00053  
(21) DA 2004 00048

(54) En stander til opvaskebørste

(51)-Cl.07 05



(71) ANSØGER(E):  
(72) FREMBRINGER(E):  
(22) ANSØGNINGSDATO:  
(18) GYLDIG TIL:

Herold A/S, Farvervej 1, 8800 Viborg, Danmark  
Herold A/S, Farvervej 1, 8800 Viborg, Danmark  
2004-02-26  
2009-02-26

(11) DR 2004 00054  
(21) DA 2004 00051

(54) En osteskære med bordholder

(51)-Cl.07 04



(71) ANSØGER(E):  
(72) FREMBRINGER(E):  
(22) ANSØGNINGSDATO:  
(18) GYLDIG TIL:

Herold A/S, Farvervej 1, 8800 Viborg, Danmark  
Herold A/S, Farvervej 1, 8800 Viborg, Danmark  
2004-02-26  
2009-02-26

(11) DR 2004 00055  
(21) DA 2004 00053

(54) En ske

(51)-Cl.07 03



(71) ANSØGER(E):  
(72) FREMBRINGER(E):  
(22) ANSØGNINGSDATO:  
(18) GYLDIG TIL:

Herold A/S, Farvervej 1, 8800 Viborg, Danmark  
Herold A/S, Farvervej 1, 8800 Viborg, Danmark  
2004-02-26  
2009-02-26

(11) DR 2004 00056  
(21) DA 2004 00064

(54) En pilleæske

(51)-Cl.03 01



(71) ANSØGER(E):  
(72) FREMBRINGER(E):  
(22) ANSØGNINGSDATO:  
(18) GYLDIG TIL:

Herold A/S, Farvervej 1, 8800 Viborg, Danmark  
Herold A/S, Farvervej 1, 8800 Viborg, Danmark  
2004-02-26  
2009-02-26

(11) DR 2004 00057  
(21) DA 2004 00031

(54) En gummistøvle

(51)-Cl.02 04



(71) ANSØGER(E):  
(22) ANSØGNINGSDATO:  
(18) GYLDIG TIL:

Ilse Jacobsen, Engholmvej 19, 3100 Hornbæk, Danmark  
2004-02-16  
2009-02-16

(11) DR 2004 00058  
 (21) DA 2004 00067

(54) 1) Et håndsat 2) forsidehylster til et håndsat  
 3) forsidehylster til et håndsat  
 4) bagsidehylster til et håndsat  
 5) tastaturknapper til et håndsat 6) del af et håndsat

(51)-Cl.14 03

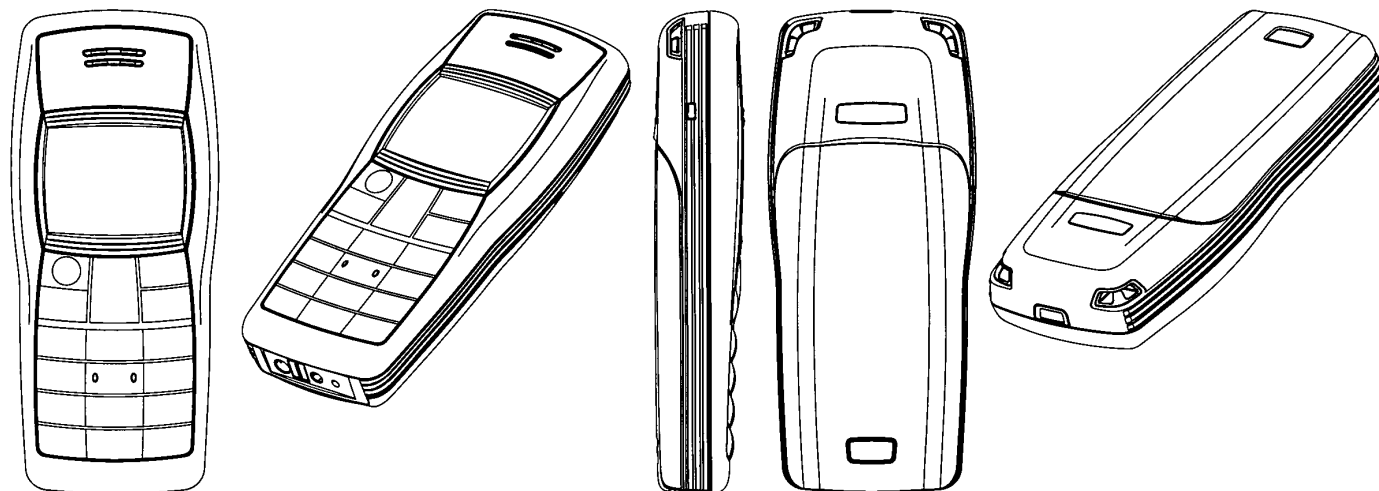

Løbenr. 1

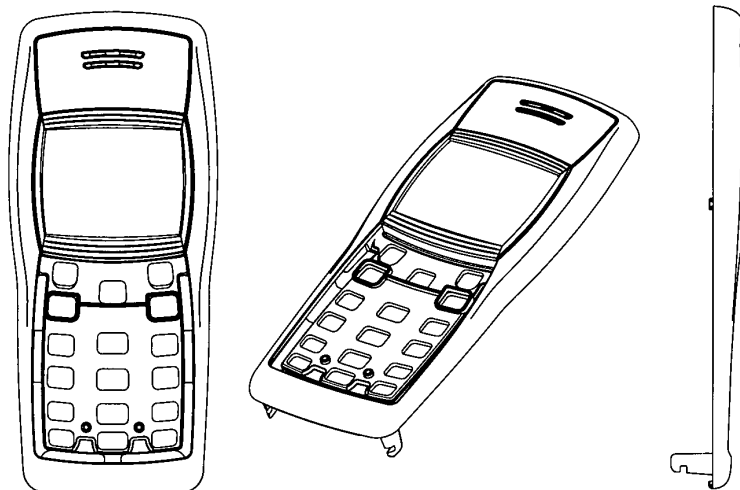

Løbenr. 2

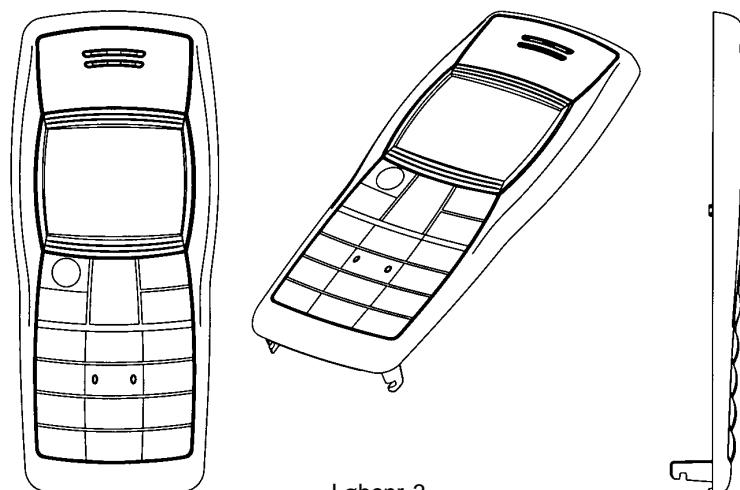

Løbenr. 3

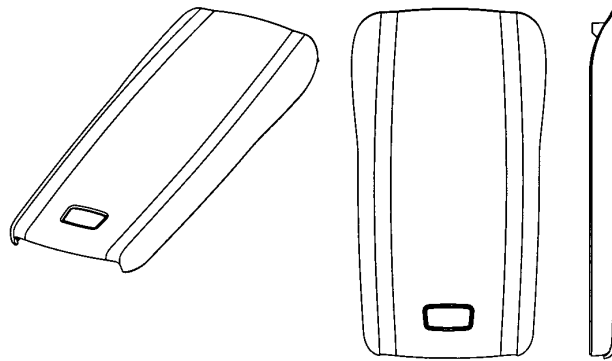

Løbenr. 4

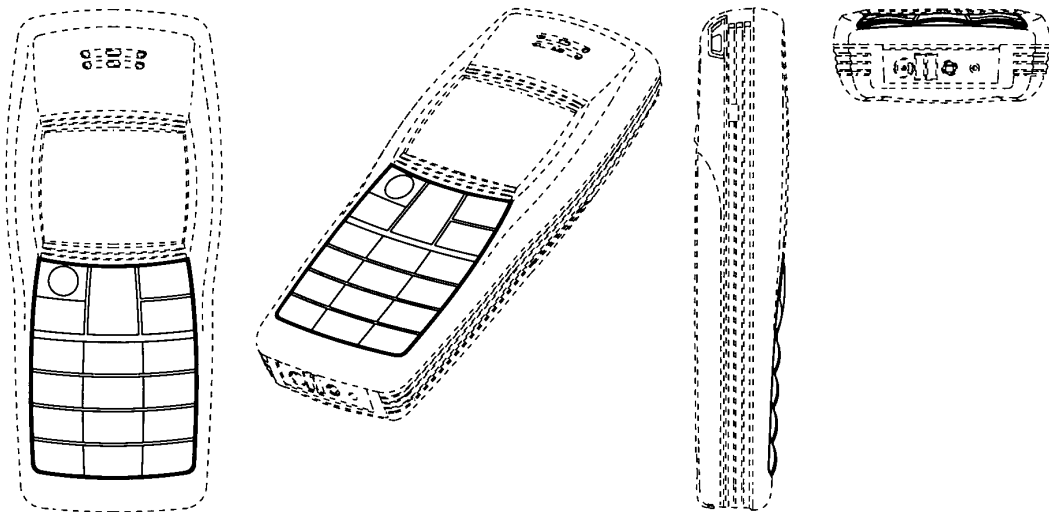

Løbenr. 5

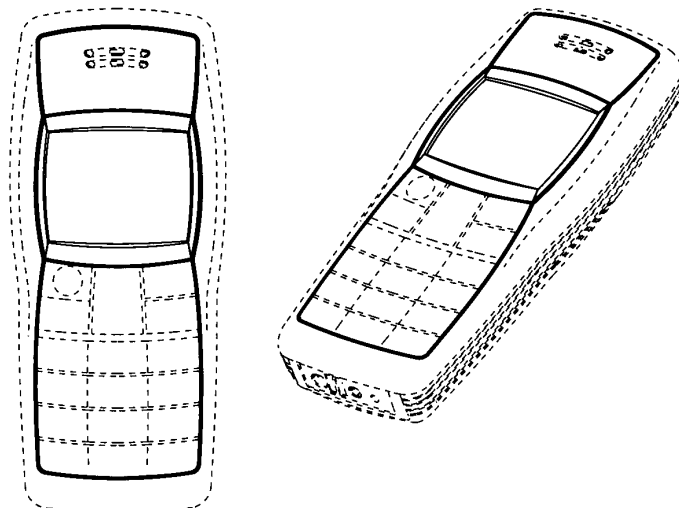

Løbenr. 6

(71) ANSØGER(E):  
 (74) FULDMÆGTIG:  
 (72) FREMBRINGER(E):  
 (30) PRIORITET:  
 (22) ANSØGNINGSDATO:  
 (18) GYLDIG TIL:

Nokia Corporation, Keilalahdentie 4, FI-02150 Espoo, Finland  
 Sandel, Løje & Wallberg, Frederiksgade 7, 1265 København K, Danmark  
 Dimitre Mehandjiysky, 5737 Manton Avenue, Woodland Hills, CA 91367, USA  
 2003-08-26 US 29/188,818 (lb.nr. 1);2003-08-26 US 29/188,817 (lb.nr. 2-6)  
 2004-02-26  
 2009-02-26

(11) DR 2004 00059  
(21) DA 2003 00415

(54) 1) Kop 2) underkop 3) krus 4) krus 5) tallerken  
6) salatskål 7) skål 8) drikkeglas 9) drikkeglas

(51)-Cl.07 01

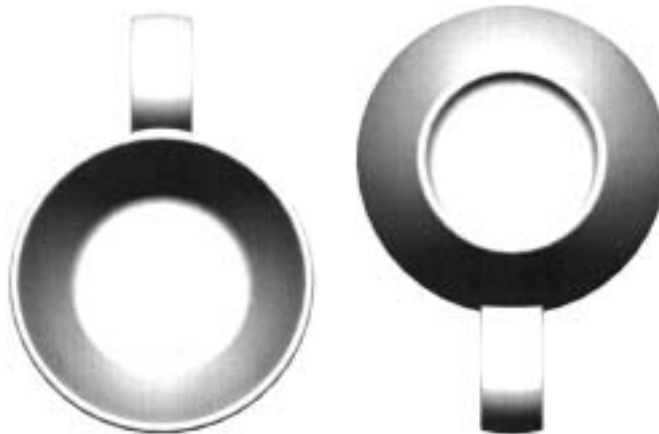
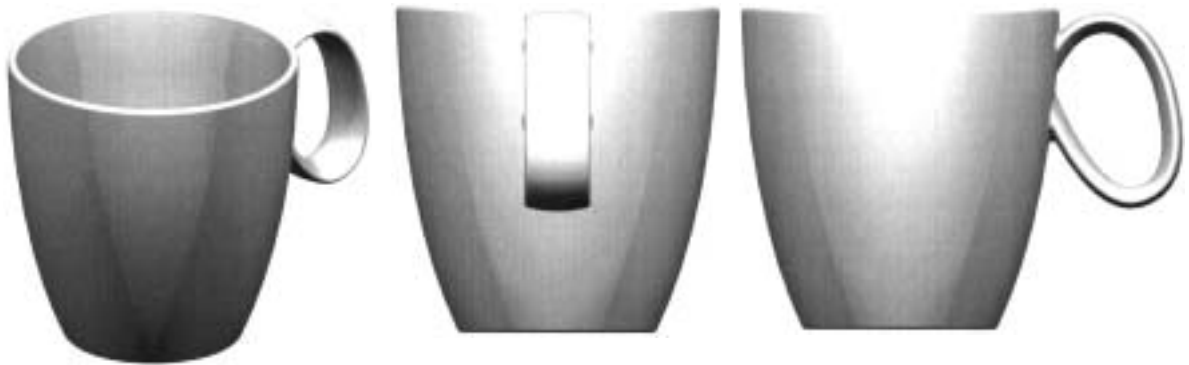

Løbenr. 1



Løbenr. 2

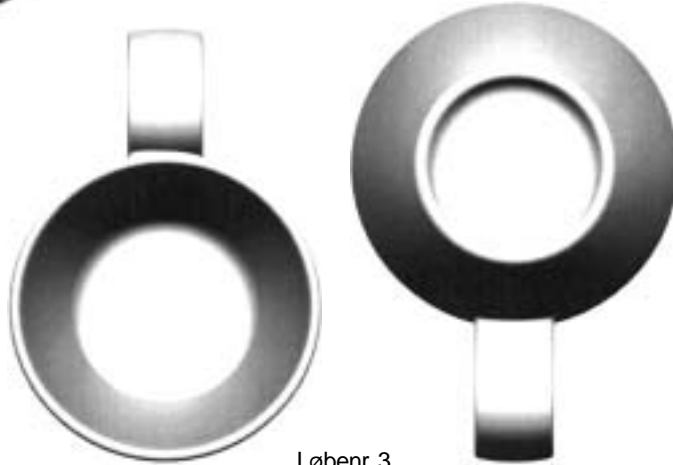

Løbenr. 3



Løbenr. 4

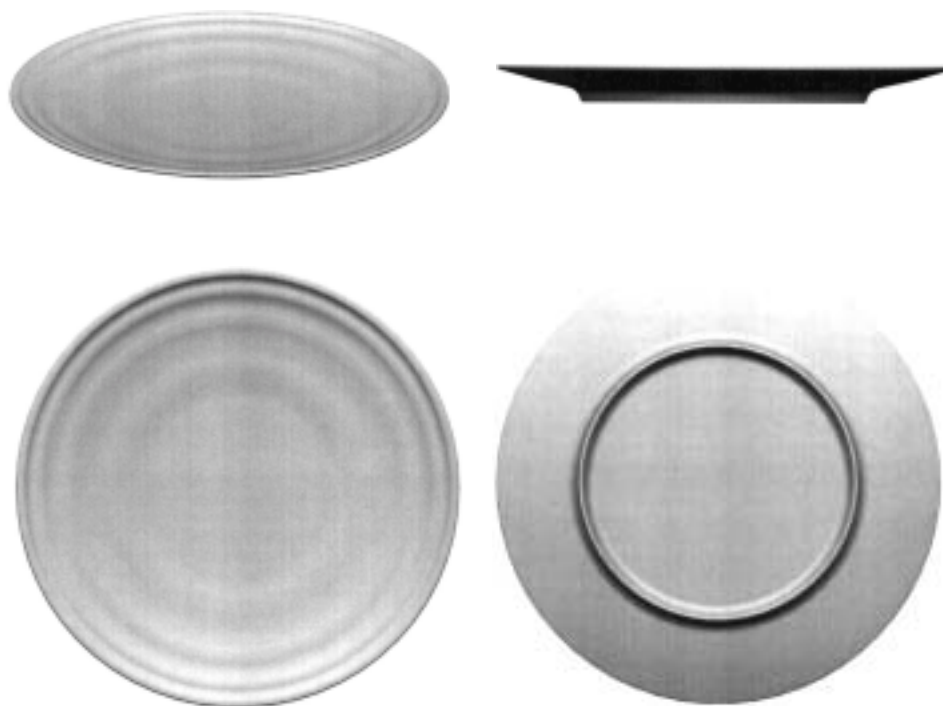

Løbenr. 5

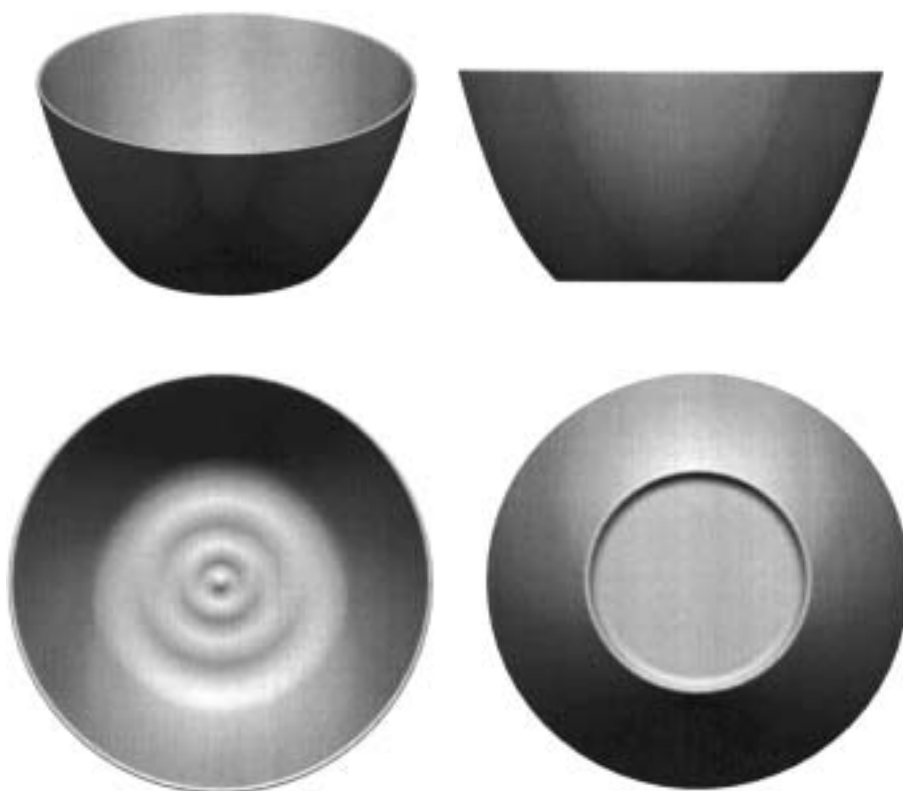

Løbenr. 6



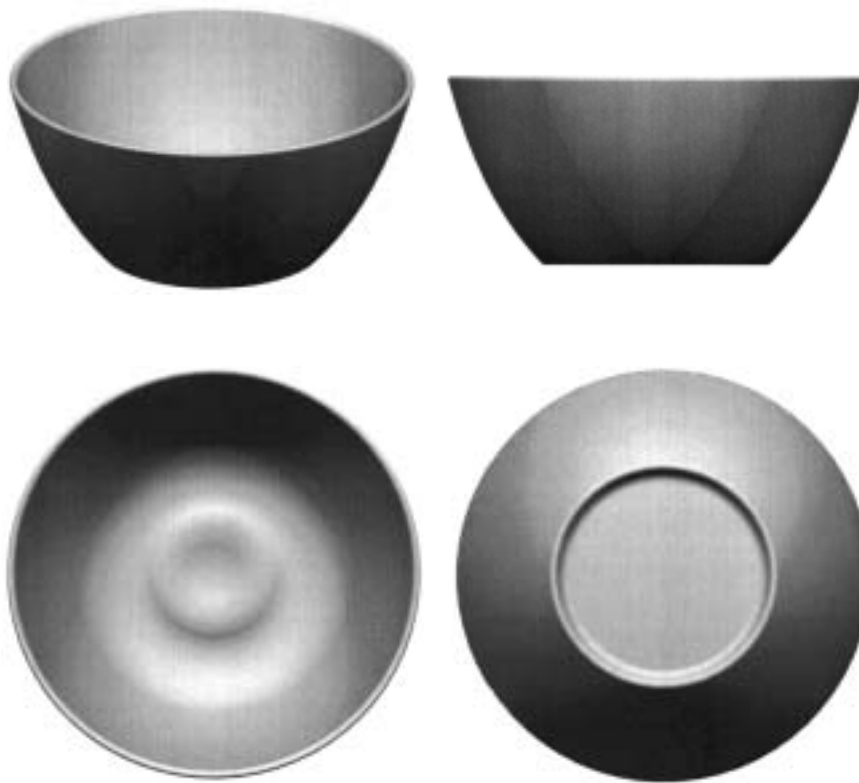

Løbenr. 7



Løbenr. 8



Løbenr. 9

(71) ANSØGER(E): Pi-Design AG, Kantonsstrasse 100, CH-6234 Triengen, Schweiz  
 (74) FULDMÆGTIG: Gorrissen Federspiel Kierkegaard, H.C. Andersens Boulevard 12, 1553 København V, Danmark  
 (22) ANSØGNINGSDATO: 2003-09-10  
 (18) GYLDIG TIL: 2008-09-10

(11) DR 2004 00060  
 (21) DA 2004 00081

(54) En afløbsrist

(51)-Cl.25 02



(71) ANSØGER(E): Furnes-Hamjern SCC as, Postboks 4003, N-2306 Hamar, Norge  
 (74) FULDMÆGTIG: Budde, Schou & Ostenfeld A/S, Vester Søgade 10, 1601 København V, Danmark  
 (72) FREMBRINGER(E): Frode Amundsen, Svanevn. 16, N-2323 Ingeberg, Norge ; Johan G. Refsahl, N-2332 Åsvang, Norge  
 (22) ANSØGNINGSDATO: 2004-03-09  
 (18) GYLDIG TIL: 2009-03-09

(11) DR 2004 00061  
(21) DA 2003 00417

(54) En indretning af en thebar

(51)-Cl.20 02



detailafbildning



detailafbildning



detailafbildning

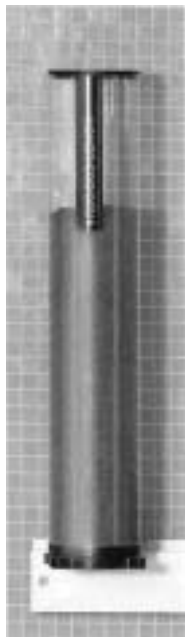

detailafbildning

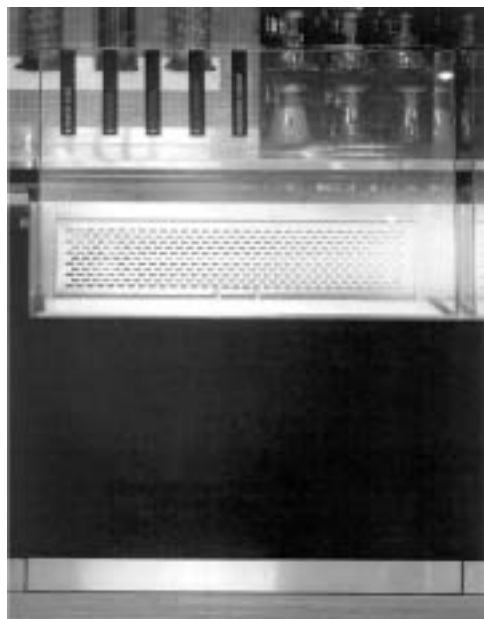

detailafbildning

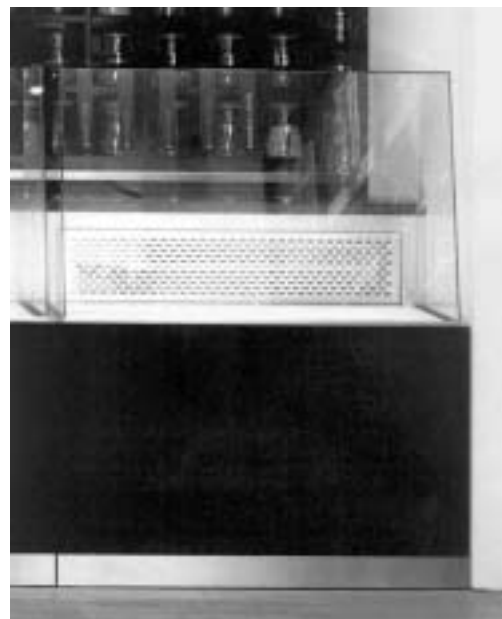

detailafbildning



detailafbildning

(71) ANSØGER(E):  
(74) FULDMÆGTIG:  
(72) FREMBRINGER(E):  
(22) ANSØGNINGSDATO:  
(18) GYLDIG TIL:

Pi-Design AG, Kantonsstrasse 100, CH-6234 Triengen, Schweiz  
Gorrissen Federspiel Kierkegaard, H.C. Andersens Boulevard 12, 1553 København V, Danmark  
Jørgen Bodum, St. Niklausenstrasse 23, 6005 St. Niklausen/Luzern, Schweiz  
2003-09-12  
2008-09-12

(11) DR 2004 00062  
(21) DA 2004 00057

(54) En citrusholder

(51)-Cl.07 01



(71) ANSØGER(E):  
(72) FREMBRINGER(E):  
(22) ANSØGNINGSDATO:  
(18) GYLDIG TIL:

Herold A/S, Farvervej 1, 8800 Viborg, Danmark  
Herold A/S, Farvervej 1, 8800 Viborg, Danmark  
2004-02-26  
2009-02-26

(11) DR 2004 00063  
(21) DA 2004 00059

(54) En servietholder

(51)-Cl.07 06

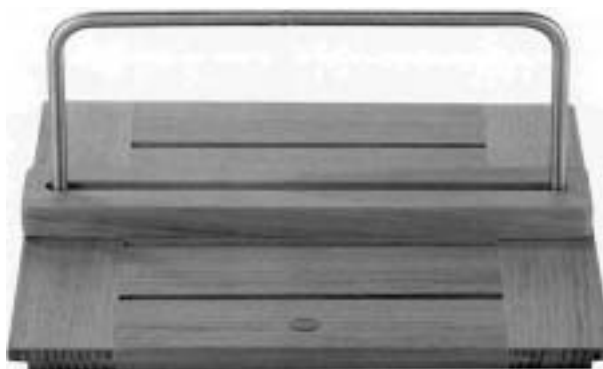

(71) ANSØGER(E):  
(72) FREMBRINGER(E):  
(22) ANSØGNINGSDATO:  
(18) GYLDIG TIL:

Herold A/S, Farvervej 1, 8800 Viborg, Danmark  
Herold A/S, Farvervej 1, 8800 Viborg, Danmark  
2004-02-26  
2009-02-26

(11) DR 2004 00064  
(21) DA 2004 00060

(54) En bordskåner

(51)-Cl.07 06



(71) ANSØGER(E):  
(72) FREMBRINGER(E):  
(22) ANSØGNINGSDATO:  
(18) GYLDIG TIL:

Herold A/S, Farvervej 1, 8800 Viborg, Danmark  
Herold A/S, Farvervej 1, 8800 Viborg, Danmark  
2004-02-26  
2009-02-26

(11) DR 2004 00065  
(21) DA 2004 00052

(54) Et spyd til bl.a. oliven

(51)-Cl.07 02



(71) ANSØGER(E):  
(72) FREMBRINGER(E):  
(22) ANSØGNINGSDATO:  
(18) GYLDIG TIL:

Herold A/S, Farvervej 1, 8800 Viborg, Danmark  
Herold A/S, Farvervej 1, 8800 Viborg, Danmark  
2004-02-26  
2009-02-26

(11) DR 2004 00066  
(21) DA 2004 00055

(54) En knivblok

(51)-Cl.07 06



(71) ANSØGER(E):  
(72) FREMBRINGER(E):  
(22) ANSØGNINGSDATO:  
(18) GYLDIG TIL:

Herold A/S, Farvervej 1, 8800 Viborg, Danmark  
Herold A/S, Farvervej 1, 8800 Viborg, Danmark  
2004-02-26  
2009-02-26

(11) DR 2004 00067  
(21) DA 2004 00062

(54) En lysestage

(51)-Cl.26 01



(71) ANSØGER(E):  
(72) FREMBRINGER(E):  
(22) ANSØGNINGSDATO:  
(18) GYLDIG TIL:

Herold A/S, Farvervej 1, 8800 Viborg, Danmark  
Herold A/S, Farvervej 1, 8800 Viborg, Danmark  
2004-02-26  
2009-02-26

(11) DR 2004 00068  
(21) DA 2004 00063

(54) En ramme

(51)-Cl.06 07

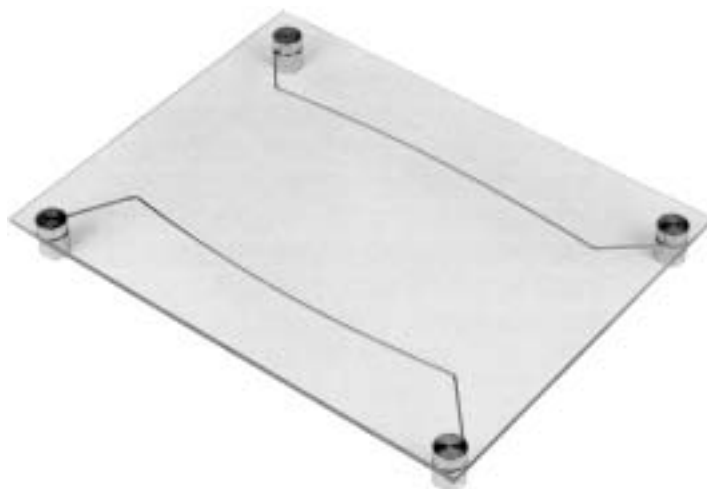

(71) ANSØGER(E):  
(72) FREMBRINGER(E):  
(22) ANSØGNINGSDATO:  
(18) GYLDIG TIL:

Herold A/S, Farvervej 1, 8800 Viborg, Danmark  
Herold A/S, Farvervej 1, 8800 Viborg, Danmark  
2004-02-26  
2009-02-26

(11) DR 2004 00069  
(21) DA 2004 00096

(54) 1) Et spillebræt 2-4) spillebrikker

(51)-Cl.21 01

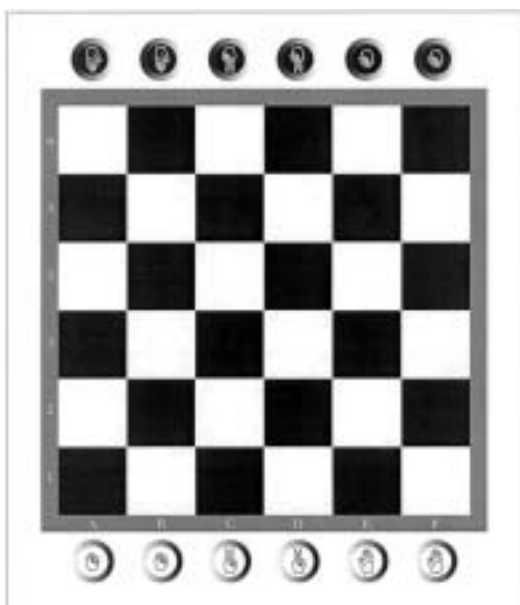

Løbenr. 1



Løbenr. 2



Løbenr. 3



Løbenr. 4

(71) ANSØGER(E):  
(72) FREMBRINGER(E):  
(22) ANSØGNINGSDATO:  
(18) GYLDIG TIL:

M. Reza M. Yazdi, Tagensvej 116, 3 lejlighed 323, 2200 København N, Danmark  
Triptykon ApS, Gammel Strand 38, 3., 1202 København K, Danmark  
2004-03-16  
2009-03-16



(11) DR 2004 00070  
(21) DA 2004 00076

(54) 1) En figur 2) del dertil

(51)-Cl.11 02



Løbenr. 1



Løbenr. 2

(71) ANSØGER(E):  
(72) FREMBRINGER(E):  
(22) ANSØGNINGSDATO:  
(18) GYLDIG TIL:  
(29) BEMÆRKNINGER

Louise Hjerrild, Gl. Byvej 21, Sejlet, 8700 Horsens, Danmark  
Louise Hjerrild, Gl. Byvej 21, Sejlet, 8700 Horsens, Danmark  
2004-03-08  
2009-03-08  
Model

(11) DR 2004 00071  
(21) DA 2004 00029

(54) En folieskærer

(51)-Cl.07 06

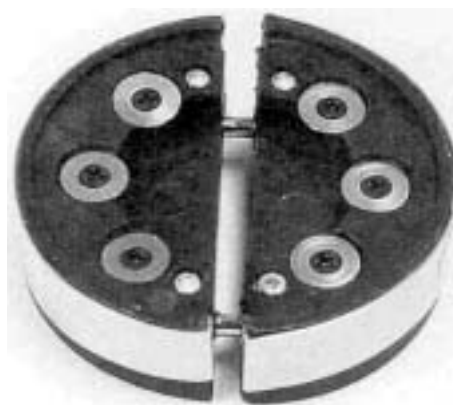

(71) ANSØGER(E):  
(72) FREMBRINGER(E):  
(22) ANSØGNINGSDATO:  
(18) GYLDIG TIL:

Hemogram Broager A/S, Møllegade 23, 6310 Broager, Danmark  
Artlinco A/S, Sundvej 9, 2., 8700 Horsens, Danmark  
2004-02-13  
2009-02-13

(11) DR 2004 00072  
(21) DA 2004 00102

(54) En holder til kanylehylster med holder

(51)-Cl.24 02

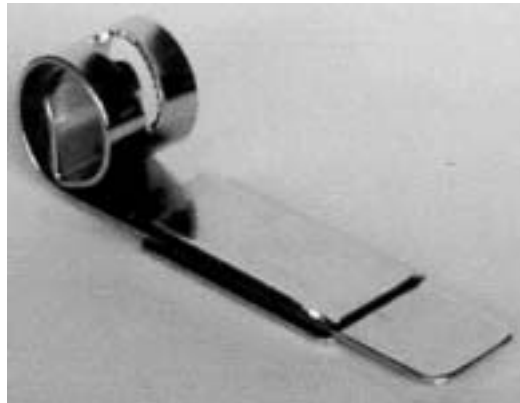

(71) ANSØGER(E):  
(22) ANSØGNINGSDATO:  
(18) GYLDIG TIL:

Preben Sundby, Kroghsgade 3, 2 sal tv, 2100 København Ø, Danmark  
2004-03-18  
2009-03-18

(11) DR 2004 00073  
(21) DA 2003 00494

(54) 1-5) Holdere til tandtråd

(51)-Cl.24 99



Løbenr. 1

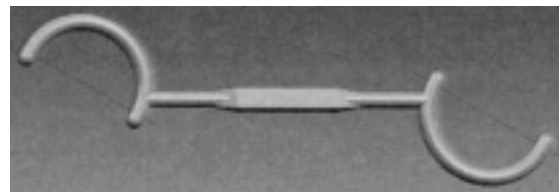

Løbenr. 2

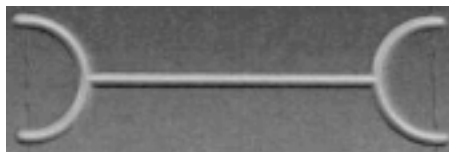

Løbenr. 3

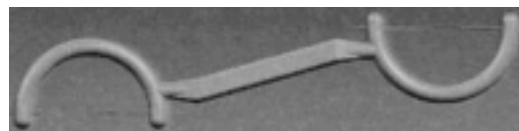

Løbenr. 4



Løbenr. 5

(71) ANSØGER(E):  
(22) ANSØGNINGSDATO:  
(18) GYLDIG TIL:

Lars Möggler, Sønderkær 159, 7190 Billund, Danmark  
2003-11-13  
2008-11-13

(11) DR 2004 00074  
(21) DA 2004 00004

(54) En forendevogn

(51)-Cl.12 16



(71) ANSØGER(E):  
(72) FREMBRINGER(E):  
(22) ANSØGNINGSDATO:  
(18) GYLDIG TIL:

F.K. Teknik/Design ApS, Industrivej 12, 5450 Otterup, Danmark  
Jan Kreiberg, Ravnebjerggyden 81, Ravnebjerg, 5491 Blommenslyst, Danmark  
2004-01-13  
2009-01-13

## Offentligt tilgængelige designansøgninger og -registreringer

Akterne i nedenstående ansøgninger eller registreringer er tilgængelige for enhver, jf. § 21, stk. 2, i designlov nr. 1259 af 20. december 2000.

### Klasse 7

(21) DA 2003 00415  
(71) ANSØGER(E):  
(22) ANSØGNINGSDATO:

### Husholdningsartikler (ikke indeholdt i andre klasser)

(54) 1) Kop 2) underkop 3) krus 4) krus 5) tallerken 6) salatskål 7) skål 8) drikkeglas 9) drikkeglas  
Pi-Design AG, Kantonsstrasse 100, CH-6234 Triengen, Schweiz  
2003-09-10

### Klasse 20

(21) DA 2003 00417  
(71) ANSØGER(E):  
(22) ANSØGNINGSDATO:

### Udstyr til salg og reklame, skilte

(54) En indretning af en thebar  
Pi-Design AG, Kantonsstrasse 100, CH-6234 Triengen, Schweiz  
2003-09-12

Mønster

## Ændringer

Ændringer vedrørende retten til mønstret, mønsterhavers navn, bopæl, fulm. m.v.

### Overdragelser:

(11) MR 1993 00662

Til: (71) Esselte, Industriepark-Noord 30, P.O. Box 85, B-2700 St. Niklaas, Belgien

(11) MR 1995 00255

Til: (71) Sierteelt Verpakings Pool C.V., Schipholweg 1, NL-2316 XB Leiden, Holland

(11) MR 1995 00256

Til: (71) Sierteelt Verpakings Pool C.V., Schipholweg 1, NL-2316 XB Leiden, Holland

(11) MR 1995 00257

Til: (71) Sierteelt Verpakings Pool C.V., Schipholweg 1, NL-2316 XB Leiden, Holland

(11) MR 1995 00258

Til: (71) Sierteelt Verpakings Pool C.V., Schipholweg 1, NL-2316 XB Leiden, Holland

(11) MR 1995 00259

Til: (71) Sierteelt Verpakings Pool C.V., Schipholweg 1, NL-2316 XB Leiden, Holland

(11) MR 1995 00260

Til: (71) Sierteelt Verpakings Pool C.V., Schipholweg 1, NL-2316 XB Leiden, Holland

(11) MR 1995 00261

Til: (71) Sierteelt Verpakings Pool C.V., Schipholweg 1, NL-2316 XB Leiden, Holland

(11) MR 1995 00263

Til: (71) Sierteelt Verpakings Pool C.V., Schipholweg 1, NL-2316 XB Leiden, Holland

(11) MR 1995 00264

Til: (71) Sierteelt Verpakings Pool C.V., Schipholweg 1, NL-2316 XB Leiden, Holland

(11) MR 2002 00020

Til: (71) Société des Produits Nestlé S. A., CH-1800 Vevey, Schweiz

### Navneændringer:

(11) MR 1995 00262

Til: (71) Sierteelt Verpakings Pool C.V., Schipholweg 1, NL-2316 XB Leiden, Holland

### Ændring af fuldmægtigoplysninger:

(11) MR 1993 00662

Til: (74) Johan Schlüter Advokatfirma I/S, Sundkrogsgade 9, 2100 København Ø, Danmark

(11) MR 1995 00193

Til: (74) Sandel, Løje & Wallberg, Frederiksgade 7, 1265 København K, Danmark

(11) MR 1995 00194

Til: (74) Sandel, Løje & Wallberg, Frederiksgade 7, 1265 København K, Danmark

(11) MR 1995 00195

Til: (74) Sandel, Løje & Wallberg, Frederiksgade 7, 1265 København K, Danmark

(11) MR 1995 00196

Til: (74) Sandel, Løje & Wallberg, Frederiksgade 7, 1265 København K, Danmark

(11) MR 1995 00197

Til: (74) Sandel, Løje & Wallberg, Frederiksgade 7, 1265 København K, Danmark

(11) MR 1995 00198

Til: (74) Sandel, Løje & Wallberg, Frederiksgade 7, 1265 København K, Danmark

(11) MR 1995 00210

Til: (74) Sandel, Løje & Wallberg, Frederiksgade 7, 1265 København K, Danmark

- (11) MR 1995 00255  
Til: (74) Sandel, Løje & Wallberg, Frederiksgade 7, 1265 København K, Danmark
- (11) MR 1995 00256  
Til: (74) Sandel, Løje & Wallberg, Frederiksgade 7, 1265 København K, Danmark
- (11) MR 1995 00257  
Til: (74) Sandel, Løje & Wallberg, Frederiksgade 7, 1265 København K, Danmark
- (11) MR 1995 00258  
Til: (74) Sandel, Løje & Wallberg, Frederiksgade 7, 1265 København K, Danmark
- (11) MR 1995 00259  
Til: (74) Sandel, Løje & Wallberg, Frederiksgade 7, 1265 København K, Danmark
- (11) MR 1995 00260  
Til: (74) Sandel, Løje & Wallberg, Frederiksgade 7, 1265 København K, Danmark
- (11) MR 1995 00261  
Til: (74) Sandel, Løje & Wallberg, Frederiksgade 7, 1265 København K, Danmark
- (11) MR 1995 00262  
Til: (74) Sandel, Løje & Wallberg, Frederiksgade 7, 1265 København K, Danmark
- (11) MR 1995 00263  
Til: (74) Sandel, Løje & Wallberg, Frederiksgade 7, 1265 København K, Danmark
- (11) MR 1995 00264  
Til: (74) Sandel, Løje & Wallberg, Frederiksgade 7, 1265 København K, Danmark
- (11) MR 1999 01125  
Til: (74) Awapatent A/S, Teglholt Allé 13, 4. sal, 2450 København SV, Danmark
- (11) MR 1999 01146  
Til: (74) Awapatent A/S, Teglholt Allé 13, 4. sal, 2450 København SV, Danmark
- (11) MR 2000 00245  
Til: (74) Budde, Schou & Ostenfeld A/S, Vester Søgade 10, 1601 København V, Danmark
- (11) MR 2002 00020  
Til: (74) Zacco Denmark A/S, Hans Bekkevolds Allé 7, 2900 Hellerup, Danmark

## Fornyelse af mønsterregistreringer

Fornyelse af registreringer foretaget i medfør af lov om mønstre nr. 218 af 27. maj 1970.

(11) Registreringsnummer

(18) Gyldig til

MR 1999 00668	20090105
MR 1999 00860	20090301
MR 1995 00255	20090524
MR 1995 00256	20090524
MR 1995 00257	20090524
MR 1995 00258	20090524
MR 1995 00259	20090524
MR 1995 00260	20090524
MR 1995 00261	20090524
MR 1995 00262	20090524
MR 1995 00263	20090524
MR 1995 00264	20090524
MR 1995 00193	20090524
MR 1995 00194	20090524
MR 1995 00195	20090524
MR 1995 00196	20090524
MR 1995 00210	20090524
MR 1995 00197	20090524
MR 1995 00198	20090524
MR 1999 00762	20090302
MR 1999 00766	20090323
MR 1999 00767	20090330
MR 1995 00068	20090324
MR 1995 00067	20090315
MR 1999 00948	20090406
MR 2000 00256	20090604
MR 1995 00143	20090328
MR 1995 00122	20090316
MR 2000 00130	20090429
MR 2000 00174	20090429
MR 2000 00936	20090525
MR 1999 00993	20090519
MR 2000 00238	20081215
MR 1999 00918	20090330
MR 1999 01146	20090419
MR 1999 01125	20090419
MR 1995 00400	20090615
MR 1995 00401	20090615
MR 1999 01179	20090423
MR 1995 01011	20090422
MR 1999 01158	20090316
MR 1999 01020	20090316
MR 1999 00818	20090331
MR 2000 00124	20090416
MR 1995 00447	20090419
MR 2000 00069	20090419
MR 1995 00402	20090615
MR 1995 00402	20090615
MR 1995 00403	20090615
MR 1995 00329	20090615
MR 1995 00326	20090607
MR 1995 00237	20090426
MR 2000 00432	20090504
MR 2000 00073	20090504
MR 1999 00763	20090316
MR 1999 00867	20090330
MR 1995 00093	20090415



## Udslettelser af registreringer

Udslettelser af registreringer foretaget i medfør af lov om mønstre nr. 218 af 27. maj 1970.

(11)MR 1994 00256  
(11)MR 1994 00233  
(11)MR 1994 00745  
(11)MR 1995 00111  
(11)MR 1994 00235  
(11)MR 1994 00383  
(11)MR 1995 00056  
(11)MR 1999 00543  
(11)MR 1999 01021

## WIPO Standard 80

# INID-koder

## Internationally agreed Numbers for the Identification of (bibliographic) data (INID)

- (11) Serial number of the registration
- (15) Date of the registration/Date of the renewal
- (17) Expected duration of the registration/renewal
- (18) Expected expiration date of the registration/renewal
- (21) Serial number of the application
- (22) Date of filing of the application
- (23) Name and place of exhibition, and date on which the industrial design was first exhibited there (Exhibition priority date)
- (24) Date from which the industrial design right has effect
- (29) Indication of the form in which the industrial design is filed, e.g. as a reproduction of the industrial design or as a specimen thereof
- (30) Data relating to priority under the Paris Convention
- (43) Date of publication of the industrial design before examination
- (44) Date of publication of the industrial design after examination but before registration
- (45) Date of publication of the registered industrial design
- (46) Date of expiration of deferment
- (51) International Classification for Industrial Designs (class and subclass of the Locarno Classification)
- (54) Designation of article(s) or product(s) covered by the industrial design or title of the industrial design
- (55) Reproduction of the industrial design (e.g., drawing, photograph) and explanations relating to the reproduction
- (57) Description of characteristic features of the industrial design including indication of colors
- (58) Date of recording of any kind of amendment in the Register
- (62) Serial number(s) and, if available, filing date(s) of application(s), registration(s) or document(s) related by division
- (66) Serial number(s) of the application or the registration of the design(s), which is(are) a variant(s) of the present one
- (71) Name(s) and address(es) of the applicant(s)
- (72) Name(s) of the creator(s) if known to be such
- (73) Name(s) and address(es) of the owner(s)
- (74) Name(s) and address(es) of the representative(s)

## Domestic Codes for the Identification of Data

- (DL) Data concerning license
- (DP) Data concerning pawning

## Internationalt vedtagne Numre til Identifikation af Data (INID)

- Registreringsnummer
- Registreringsdato/fornyelsesdato
- Forventet registreringsperiode/fornyelsesperiode
- Forventet udløbsdato for registrering/fornyelse
- Ansøgningsnummer
- Ansøgningsdato
- Udstillingsnavn og -sted og dato for første udstilling (udstillingsprioritetsoplysninger)
- Indleveringsdato
- Angivelse af i hvilken form designet er indleveret, fx som en afbildning af designet eller som en model heraf
- Oplysninger om prioritet efter Pariserkonventionen
- Dato for offentlig tilgængelighed
- Bekendtgørelsesdato for ansøgningen
- Offentliggørelse af registreringen
- Udsættelsesdato
- International klassifikation af design (klasser og underklasser i Locarno Klassifikationen)
- Vareangivelse/produktangivelse
- Afbildninger af designet (fx tegninger, fotografier) og forklaringer vedrørende afbildningerne
- Beskrivelse af karakteristiske træk vedr. designet, herunder angivelse af farver
- Dato for tilførsel til registret
- Nummer på hovedansøgning eller udskilt ansøgning
- Numre på beslægtede ansøgninger
- Ansøgners navn og -adresse
- Frembringers/designers navn og adresse
- Indehavernavn og -adresse
- Fuldsmægtignavn og -adresse

## Interne koder til identifikation af data

- Licensoplysninger
- Pantoplysninger
- Oplysninger om konkurs