



PATENT- OG VAREMÆRKESTYRELSEN

Dansk Design- tidende

Indholdsfortegnelse

Designsager

Offentliggørelse af designregistreringer	90
Offentligt tilgængelige designansøgninger	103

Mønstersager

Ændringer til mønstre	106
Fornyelse af mønsterregistreringer	107
Udslettelse af mønsterregistreringer	108

Dansk Designtidende kan rekvireres som papirkopi for kr. 150 stk. på tlf. 43 50 85 35

Ansvarlig for redaktion: Keld Nymann Jensen
Udgives af Patent- og Varemærkestyrelsen, Helgeshøj Allé 81, 2630 Tåstrup, tlf. 43 50 80 00

ISSN 1601-7374

Design

Offentliggørelse af designregistreringer

Enhver kan anmode om hel- eller delvis udsløttelse af en registrering (administrativ prøvning), jf. § 25 i designlov nr. 1259 af 20. december 2000. En model af designet kan ses i Patent- og Varemærkestyrelsen, hvis det er offentliggjort, at en model er indleveret til styrelsen. Det er anført, hvis et design er registreret i farve.

(11) DR 2004 00023
(21) DA 2003 00462

(54) 1) En stol 2) Et bord 3) En bænk

(51)-Cl.06 01;06 03

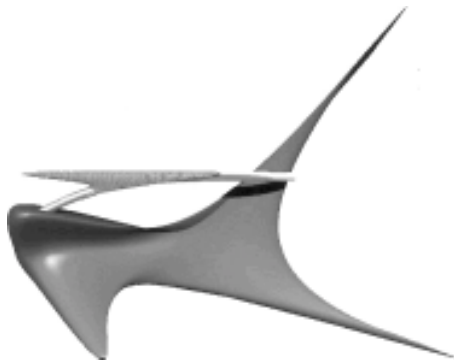
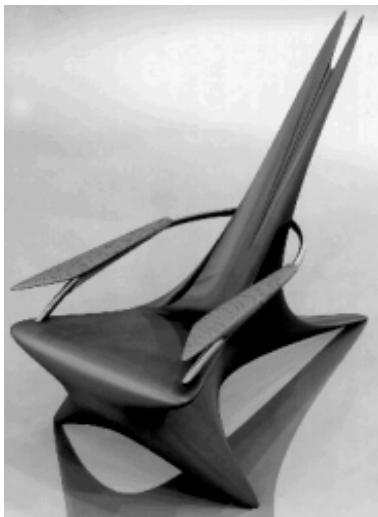

Løbenr. 1

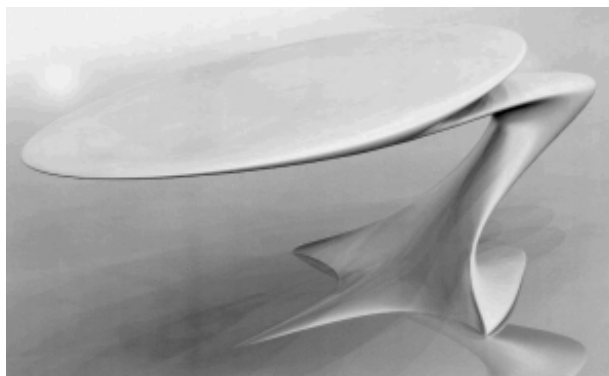

Løbenr. 2

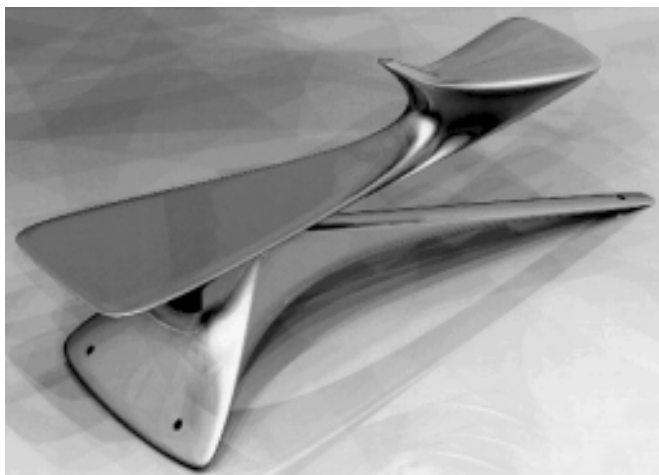

Løbenr. 3

(71) ANSØGER(E):

(72) FREMBRINGER(E):

(22) ANSØGNINGSDATO:

(18) GYLDIG TIL:

Arkitekt Peter Qvist Lorentsen, Friland 12 A, 8410 Rønde, Danmark

Arkitekt Peter Qvist Lorentsen, Friland 12 A, 8410 Rønde, Danmark

2003-10-21

2008-10-21

(11) DR 2004 00024

(21) DA 2003 00363

(54) Et menstruationsbind

(51)-Cl.24 04

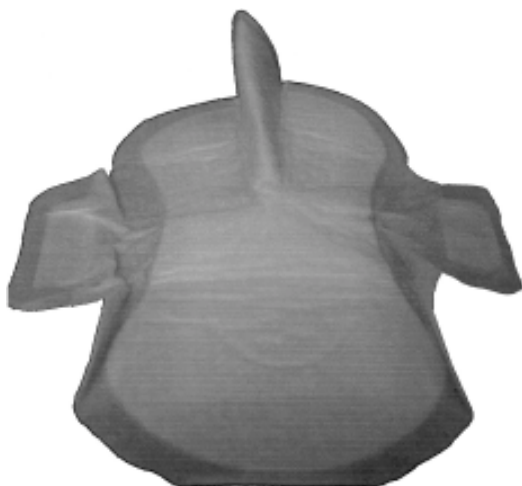

(71) ANSØGER(E):

(74) FULDMÆGTIG:

(22) ANSØGNINGSDATO:

(18) GYLDIG TIL:

Jeanette Oxvang, Ejgårdsvej 16A, 2920 Charlottenlund, Danmark

A&A Patent-Nyvang v/Jens Nyvang Christensen, Langebjergvej 322 C, 3050 Humlebæk, Danmark

2003-07-25

2008-07-25

(11) DR 2004 00025
(21) DA 2003 00523

(54) En varmluftsblæser

(51)-Cl.23 03



(71) ANSØGER(E):
(22) ANSØGNINGSDATO:
(18) GYLDIG TIL:

Gibler Consulting, v/John Gibler, GI Rønnevej 17 A, 3730 Neksø, Danmark
2003-12-12
2008-12-12

(11) DR 2004 00026
(21) DA 2003 00191

(54) 1-2) Del af hjul til en grill

(51)-Cl.07 02

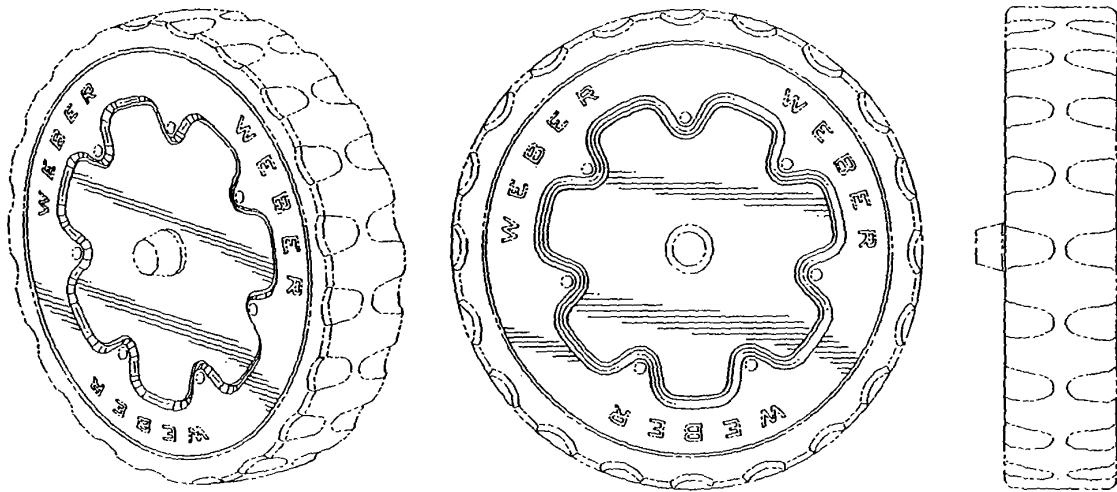

Løbenr. 1

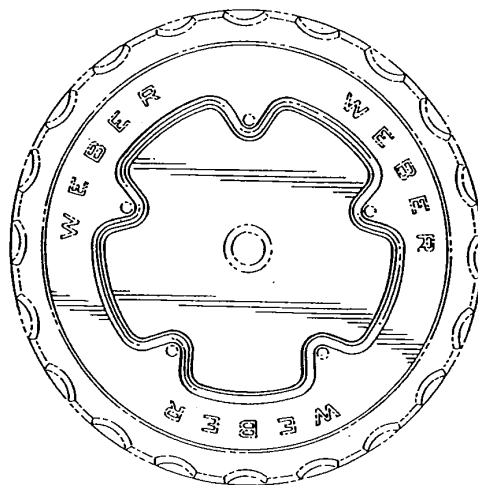

Løbenr. 2

(71) ANSØGER(E):

Weber-Stephen Products Co., a corporation of the State of Illinois, 200 East Daniels Road, Palatine, Illinois 60067, USA

(74) FULDMÆGTIG:

Chas. Hude A/S, H.C. Andersens Boulevard 33, 1780 København V, Danmark

(72) FREMBRINGER(E):

Charles Y. Choi, 201 W. Wabansia, Unit 25, Chicago, IL 60647, USA

(30) PRIORITET:

2002-09-13 US 29/167,468

(22) ANSØGNINGSDATO:

2003-03-13

(18) GYLDIG TIL:

2008-03-13

(11) DR 2004 00027
(21) DA 2003 00534

(54) En holder til tandpastatuber

(51)-Cl.23 02

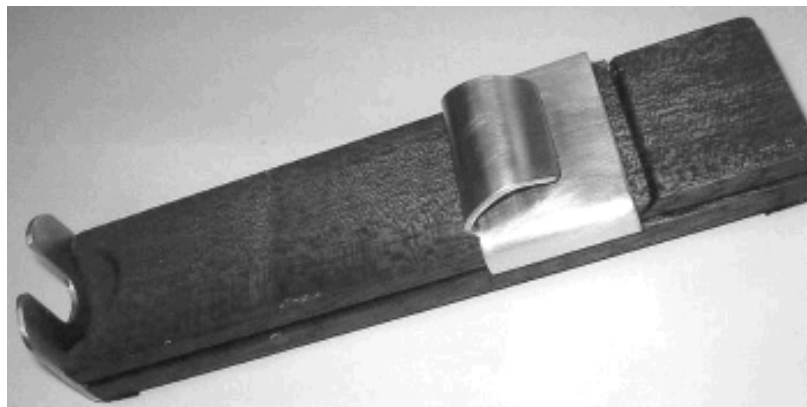

(71) ANSØGER(E):
(72) FREMBRINGER(E):
(22) ANSØGNINGSDATO:
(18) GYLDIG TIL:

Verner A. Holm, Skolegade 18A, 7673 Harbøøre, Danmark
Verner A. Holm, Skolegade 18A, 7673 Harbøøre, Danmark
2003-12-22
2008-12-22

(11) DR 2004 00028
(21) DA 2003 00505

(54) 1) Et skaft til en saks 2-3) Sakse

(51)-Cl.08 03

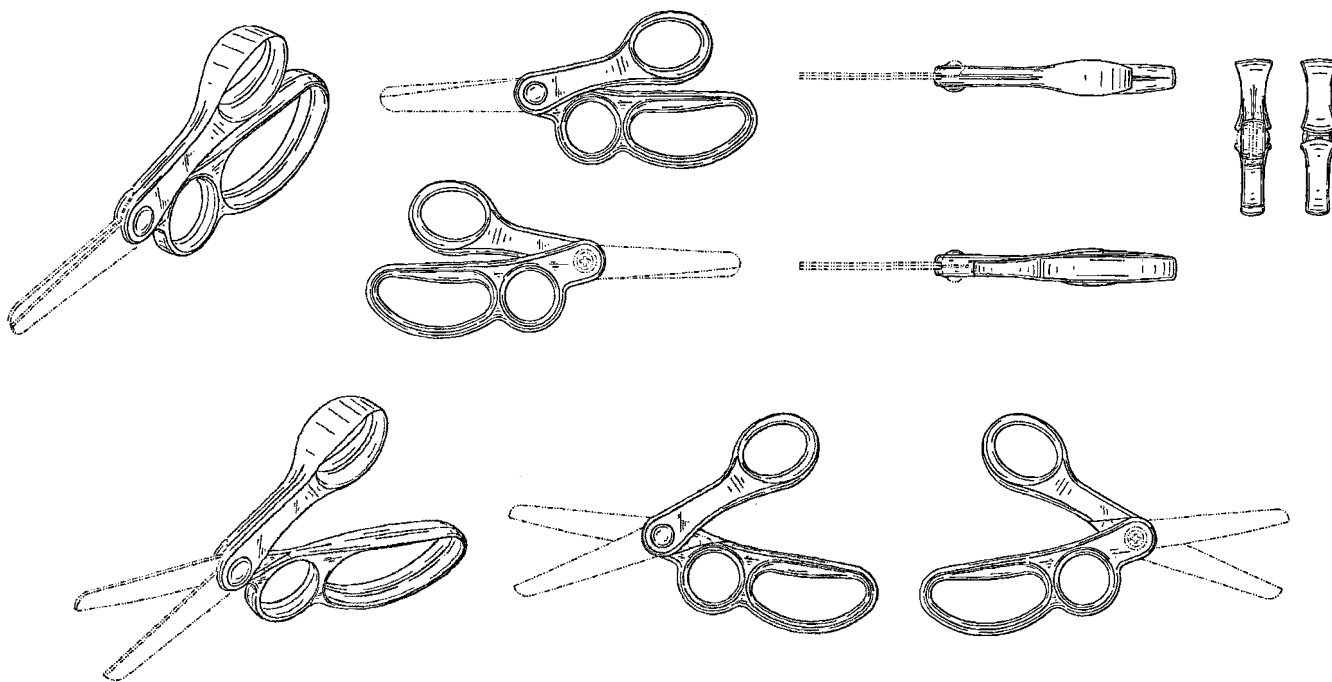

Løbenr. 1

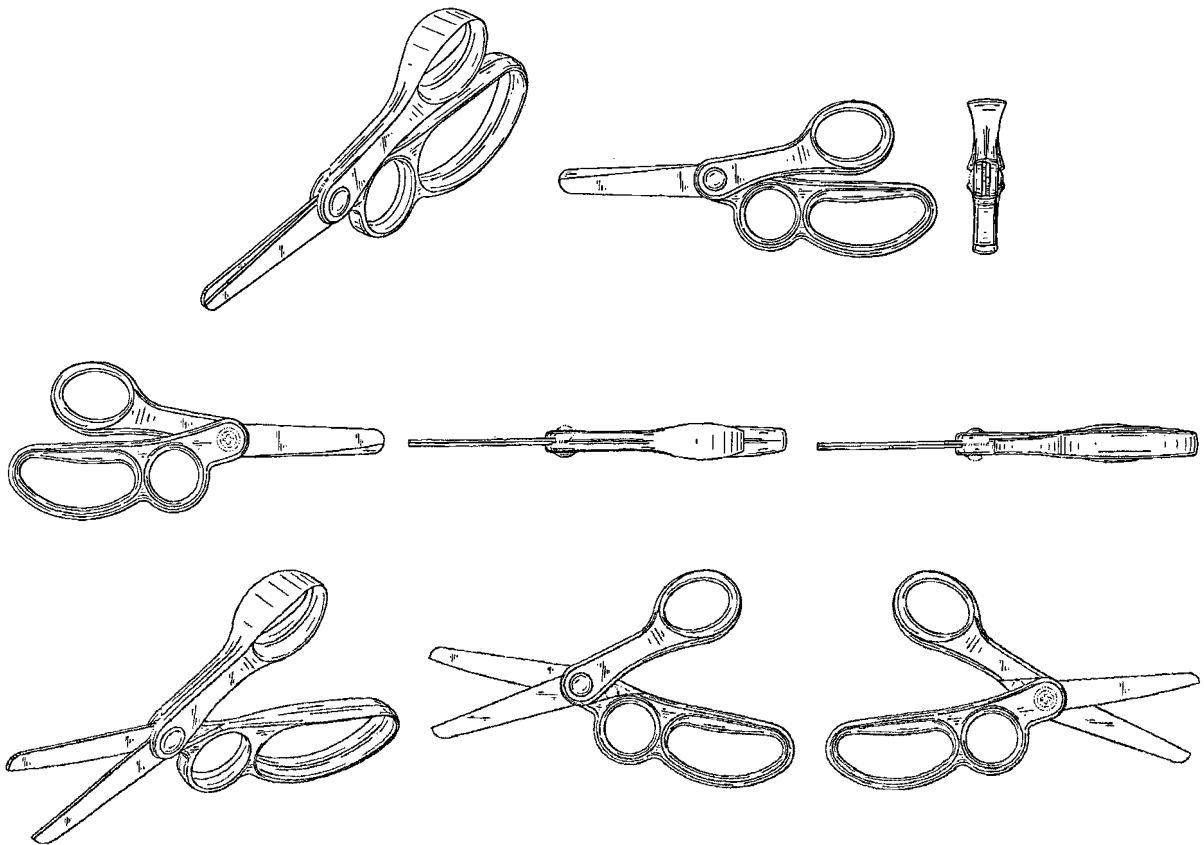

Løbenr. 2

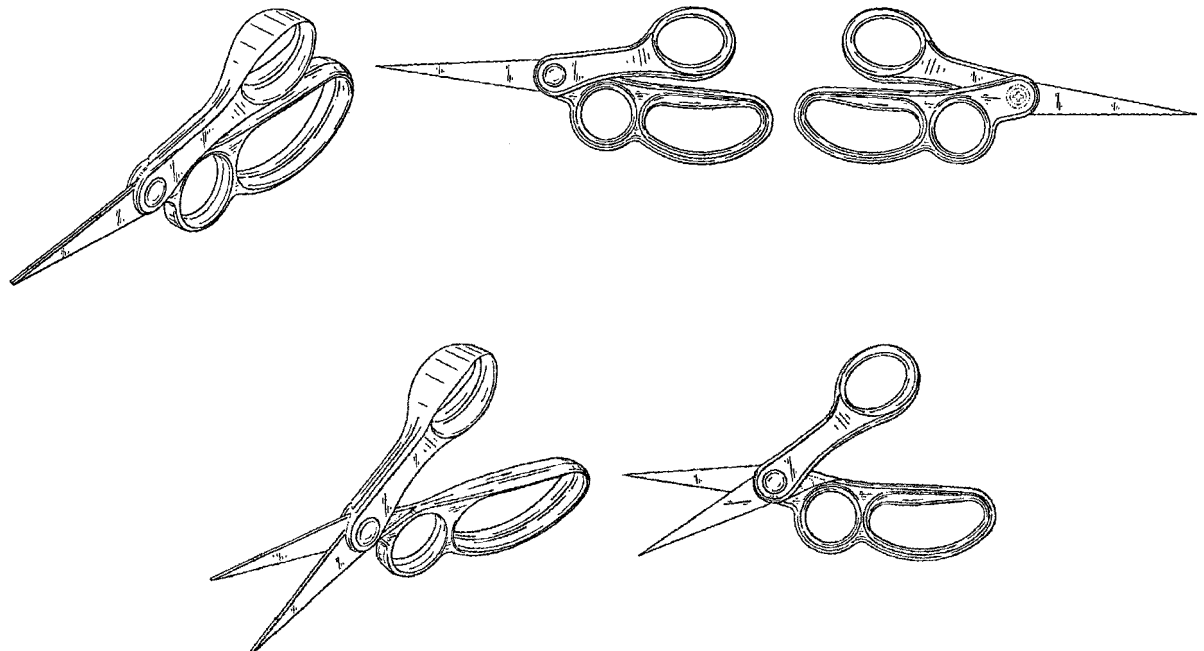

Løbenr. 3

(71) ANSØGER(E):

Alterra Holdings Corporation a corporation of the State of Delaware, 14200 Southwest 72nd Avenue, Portland, Oregon 97224, USA

(74) FULDMÆGTIG:

Chas. Hude A/S, H.C. Andersens Boulevard 33, 1780 København V, Danmark

(72) FREMBRINGER(E):

Christopher Robert Carlson, 731 McKay Apt. A, Waterloo, WI 53594, USA; Jason Wolf, 9904 Alderson Street, Schofield, WI 54476, USA; Mark A. McLean, 3408 Owl Lane, Wausau, Wisconsin 54401, USA

(30) PRIORITET:

2003-05-23 US 29/182,367

(22) ANSØGNINGSDATO:

2003-11-21

(18) GYLDIG TIL:

2008-11-21

(11) DR 2004 00029
(21) DA 2003 00439

(54) En holder til kreditkort

(51)-Cl.19 08

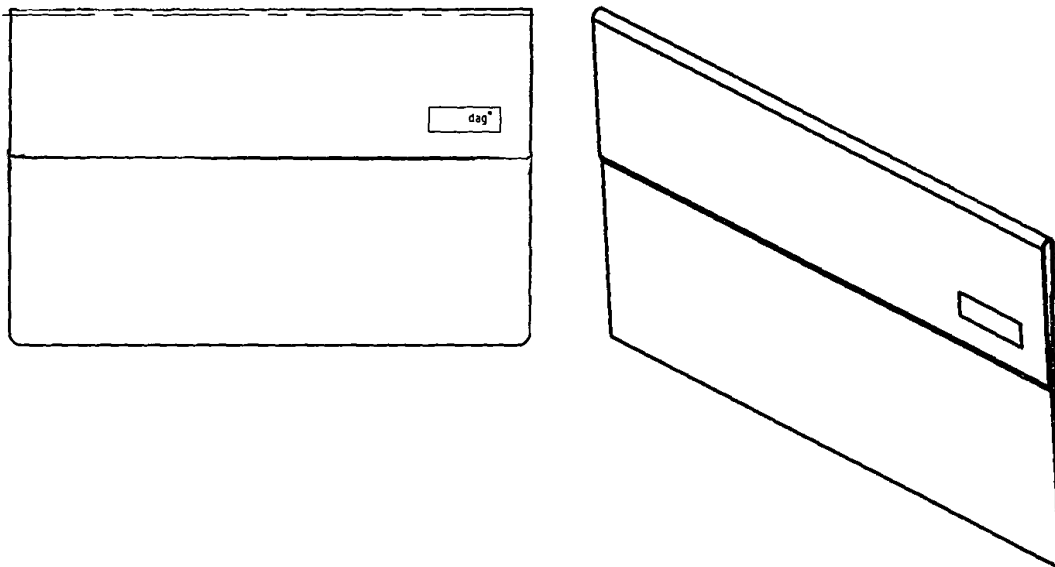

(71) ANSØGER(E):
(72) FREMBRINGER(E):
(22) ANSØGNINGSDATO:
(18) GYLDIG TIL:

Esko Schmidt-Sørensen, Feddet 22, 4640 Fakse, Danmark
Esko Schmidt-Sørensen, Feddet 22, 4640 Fakse, Danmark
2003-10-02
2008-10-02

(11) DR 2004 00030
(21) DA 2004 00020

(54) En bærbar trådløs telefon

(51)-Cl.14 03

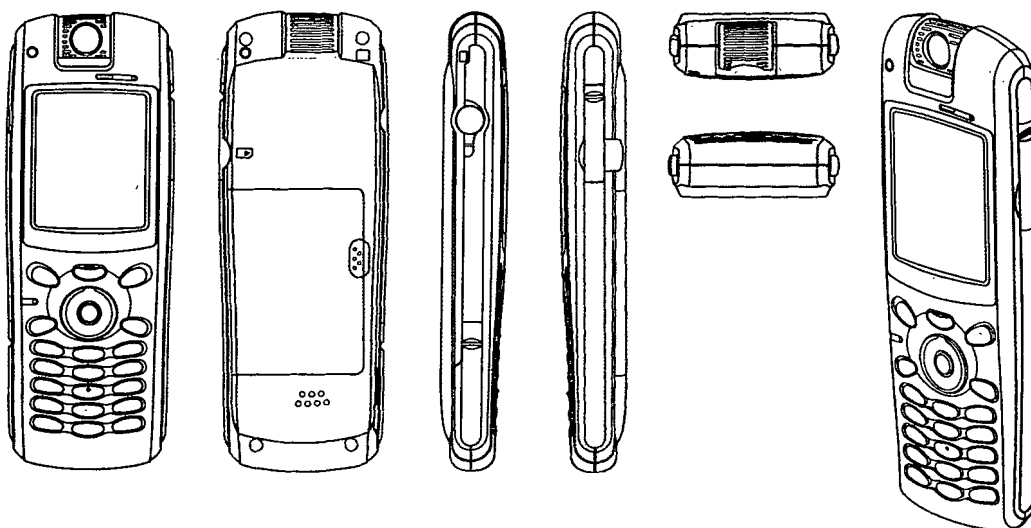

(71) ANSØGER(E):
(74) FULDMÆGTIG:
(30) PRIORITET:
(22) ANSØGNINGSDATO:
(18) GYLDIG TIL:

NEC Corporation, 7-1, Shiba 5-chome, Minato-ku, 108-8001 Tokyo, Japan
Budde, Schou & Ostenfeld A/S, Vester Søgade 10, 1601 København V, Danmark
2003-09-12 JP 2003-26819
2004-01-30
2009-01-30

(11) DR 2004 00031
(21) DA 2003 00499

(54) 1) Et salgs- og udstillingsdisplay til vitaminprodukter 2-3 dele dertil (51)-Cl.20 02

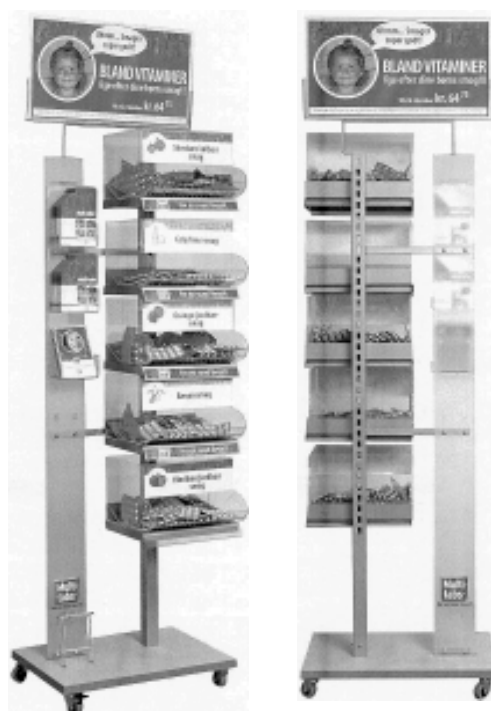

Løbenr. 1

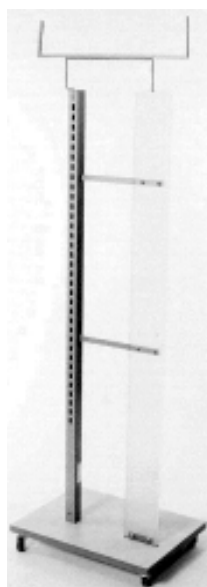

Løbenr. 2

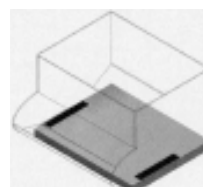

Løbenr. 3

(71) ANSØGER(E):
(72) FREMBRINGER(E):
(22) ANSØGNINGSDATO:
(18) GYLDIG TIL:

Ferrosan A/S, Sydmarken 5, 2860 Søborg, Danmark
Ferrosan A/S, Sydmarken 5, 2860 Søborg, Danmark
2003-11-15
2008-11-15

(11) DR 2004 00032
(21) DA 2003 00535

(54) Kombineret sidde- og liggeanordning

(51)-Cl.06 01



(71) ANSØGER(E):
(72) FREMBRINGER(E):
(22) ANSØGNINGSDATO:
(18) GYLDIG TIL:

Tine Klarskov Petersen, Dyring Parken 170, 2660 Brøndby Strand, Danmark
Tine Klarskov Petersen, Dyring Parken 170, 2660 Brøndby Strand, Danmark
2003-12-29
2008-12-29

(11) DR 2004 00033
(21) DA 2003 00367

(54) En pære

(51)-Cl.26 04

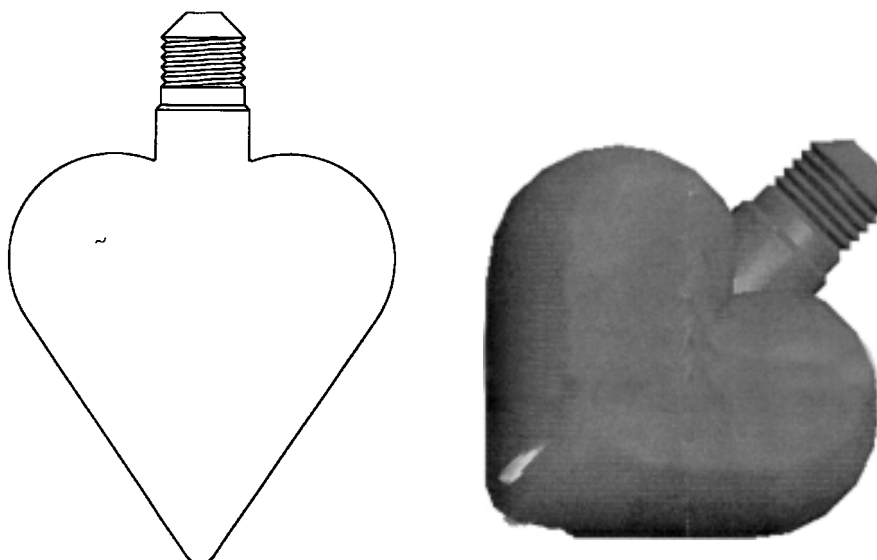

(71) ANSØGER(E):
(74) FULDMÆGTIG:
(72) FREMBRINGER(E):
(22) ANSØGNINGSDATO:
(18) GYLDIG TIL:

Ivan Hansen, Motalavej 79, 3. th, 4220 Korsør, Danmark
Maria Hansen, Motalavej 79, 3. th, 4220 Korsør, Danmark
Ivan Hansen, Motalavej 79, 3. th, 4220 Korsør, Danmark
2003-08-05
2008-08-05

(11) DR 2004 00034
(21) DA 2003 00475

(54) Et æggebæger i rustfrit stål

(51)-Cl.07 01



(71) ANSØGER(E):
(72) FREMBRINGER(E):
(22) ANSØGNINGSDATO:
(18) GYLDIG TIL:
(57) BEMÆRKNINGER

Maria Berthelsen Winsløw, Aaparken 14, 1. 3, 7400 Herning, Danmark
Maria Berthelsen Winsløw, Aaparken 14, 1. 3, 7400 Herning, Danmark
2003-11-03
2008-11-03
Farver

(11) DR 2004 00035
(21) DA 2003 00498

(54) En havelampe

(51)-Cl.26 03



(71) ANSØGER(E):
(72) FREMBRINGER(E):
(22) ANSØGNINGSDATO:
(18) GYLDIG TIL:

Mogens Ingemann Nielsen, Hvilegårdsparken 32, 3320 Skævinge, Danmark
Mogens Ingemann Nielsen, Hvilegårdsparken 32, 3320 Skævinge, Danmark
2003-11-17
2008-11-17

(11) DR 2004 00036
 (21) DA 2003 00511

(54) 1) Håndsæt, 2) forsidehylster til et håndsæt,
 3) bagsidehylster til et håndsæt, 4) tastaturknapper
 til et håndsæt, 5) håndsæt,
 6) forsidehylster ti let håndsæt,
 7) tastaturknapper til et håndsæt,
 8) tastaturknapper til et håndsæt

(51)-Cl.14 03

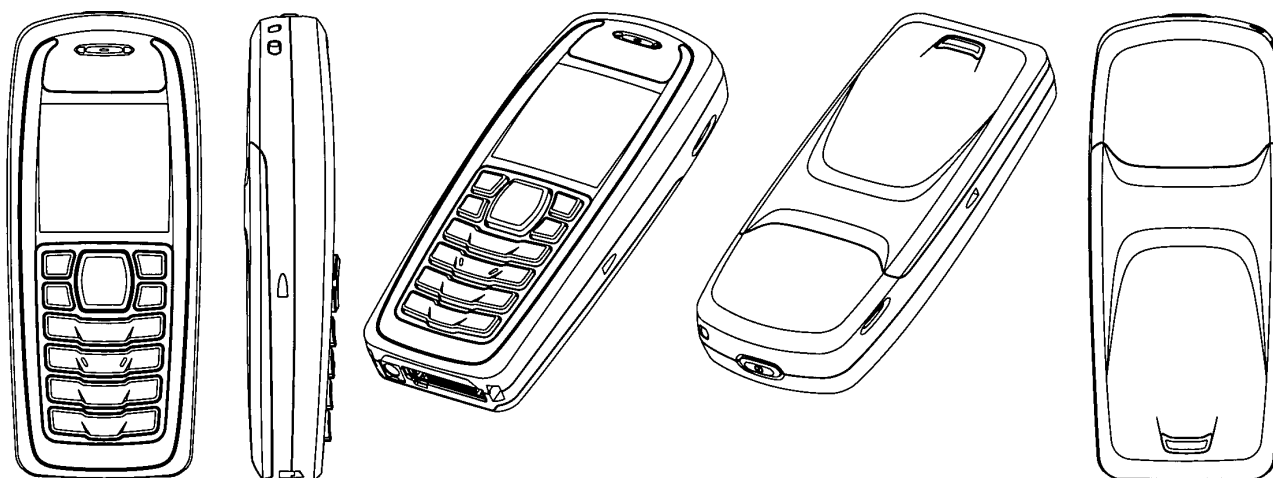

Løbenr. 1

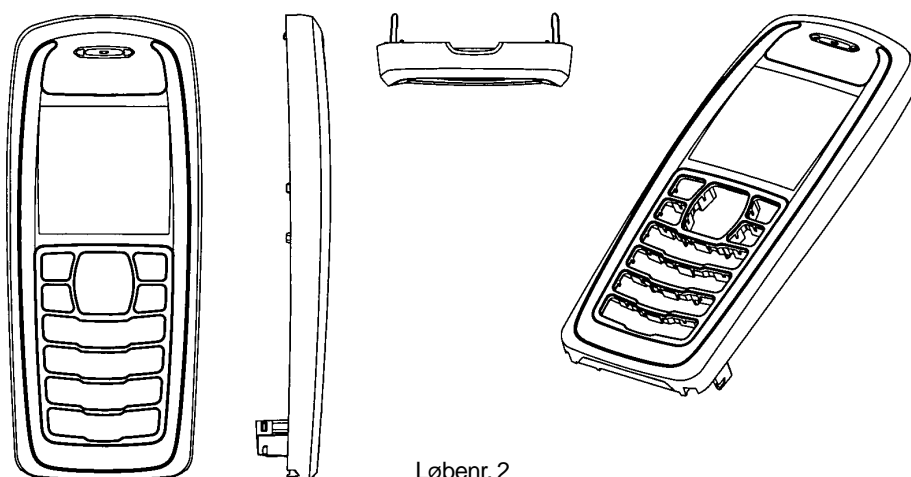

Løbenr. 2

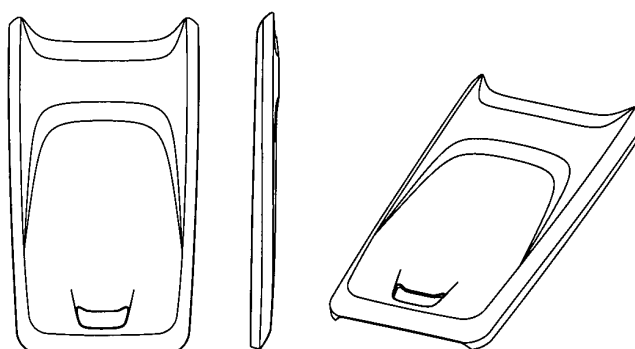

Løbenr. 3

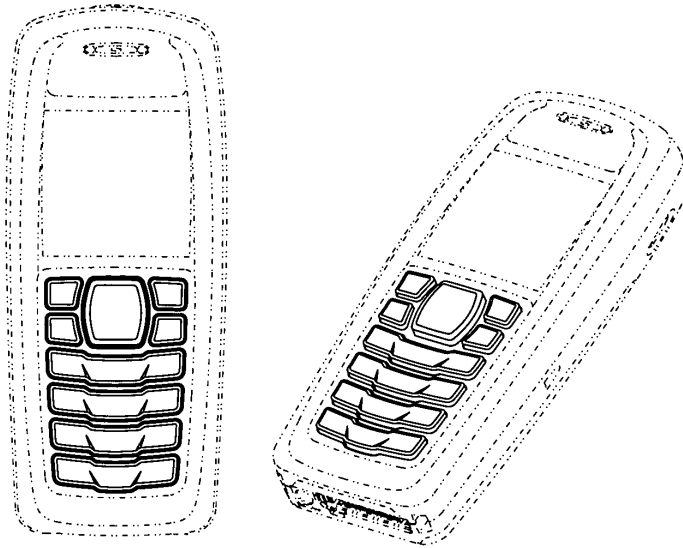

Løbenr. 4

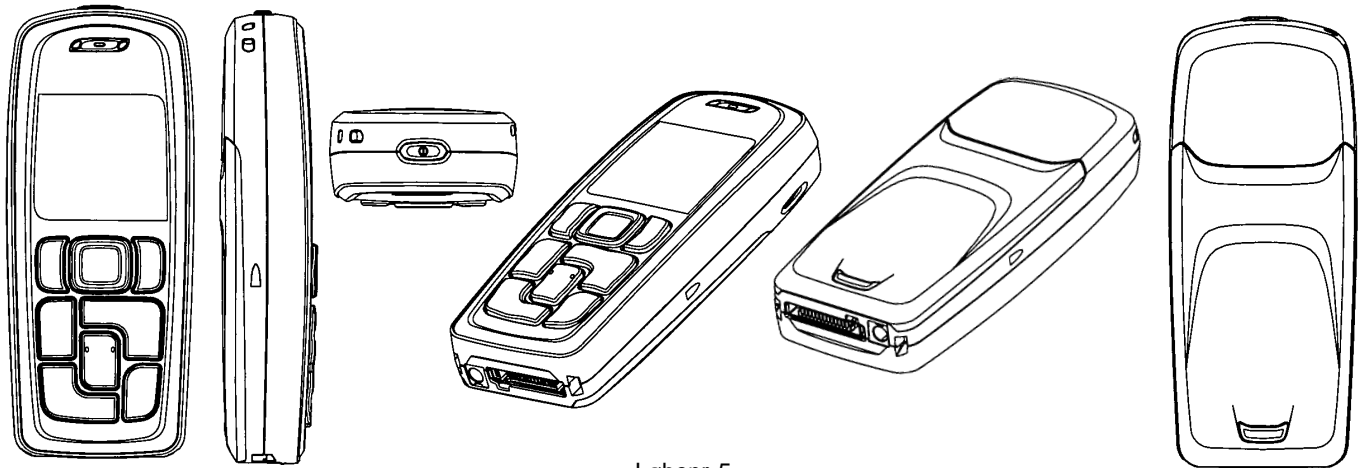

Løbenr. 5

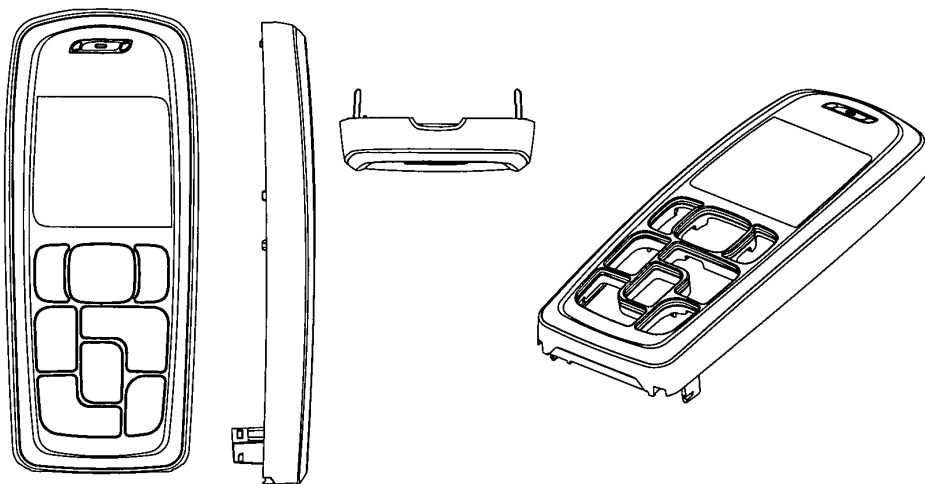

Løbenr. 6

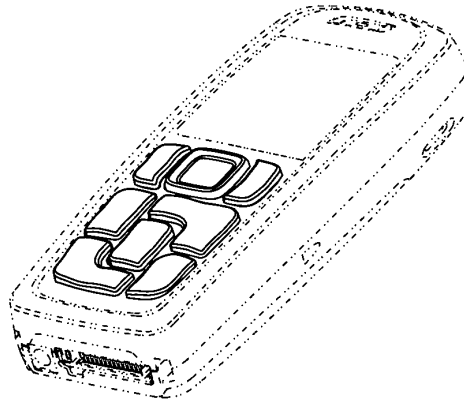
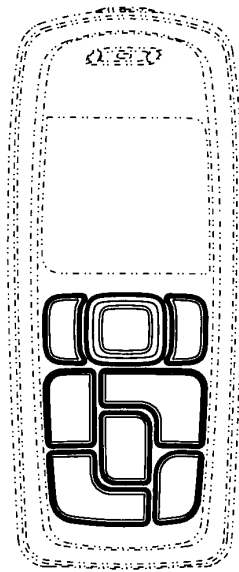

Løbenr. 7

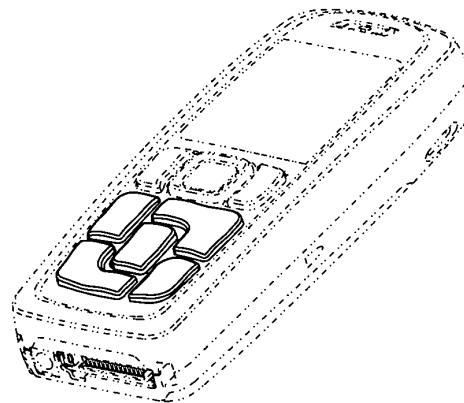
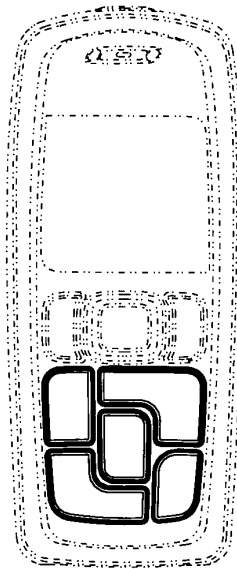

Løbenr. 8

(71) ANSØGER(E):
 (74) FULDMÆGTIG:
 (72) FREMBRINGER(E):
 (30) PRIORITET:
 (22) ANSØGNINGSDATO:
 (18) GYLDIG TIL:

Nokia Corporation, Keilalahdentie 4, FI-02150 Espoo, Finland
 Sandel, Løje & Wallberg, Frederiksgade 7, 1265 København K, Danmark
 Rudy Widiawan, 21848 Providencia St., Woodland Hills, CA 91364, USA ; Duncan Burns, #203 18645 Hatteras
 St., Tarzana, CA 91356, USA
 2003-05-28 FI M20030163 (lb.nr. 1-4); 2003-05-28 FI M20030164 (lb.nr. 5-8)
 2003-11-28
 2008-11-28

Offentligt tilgængelige designansøgninger og -registreringer

Akterne i nedenstående ansøgninger eller registreringer er tilgængelige for enhver, jf. § 21, stk. 2, i designlov nr. 1259 af 20. december 2000.

Klasse 12

Transportmidler og hejseapparater

(21) DA 2003 00369
(71) ANSØGER(E):
(22) ANSØGNINGSDATO:

(54) En husbåd
Karsten Kølliker, Birkehøjterasserne 443 D, 3520 Farum, Danmark
2003-08-07

Klasse 25

Bygninger og byggelementer

(21) DA 2003 00369
(71) ANSØGER(E):
(22) ANSØGNINGSDATO:

(54) En husbåd
Karsten Kølliker, Birkehøjterasserne 443 D, 3520 Farum, Danmark
2003-08-07

Mønster

Ændringer

Ændringer vedrørende retten til mønstret, mønsterhavers navn, bopæl, fulm. m.v.

Navneændringer:

(11) MR 1993 00387

Til: (71) TOTAL SA, 2 place de la Coupole, La Défense 6, F-92400 Courbevoie, Frankrig

(11) MR 1993 00388

Til: (71) TOTAL SA, 2 place de la Coupole, La Défense 6, F-92400 Courbevoie, Frankrig

Ændring af fuldmægtigoplysninger:

(11) MR 1994 00667

Til: (74) Johan Schlüter Advokatfirma I/S, Sundkrogsgade 9, 2100 København Ø, Danmark

(11) MR 1994 00668

Til: (74) Johan Schlüter Advokatfirma I/S, Sundkrogsgade 9, 2100 København Ø, Danmark

(11) MR 1994 00709

Til: (74) Budde, Schou & Ostenfeld A/S, Vester Søgade 10, 1601 København V, Danmark

(11) MR 1994 00808

Til: (74) Johan Schlüter Advokatfirma I/S, Sundkrogsgade 9, 2100 København Ø, Danmark

(11) MR 1999 00790

Til: (74) Plesner Svane Grønberg, Esplanaden 34, 1263 København K, Danmark

(11) MR 1999 00791

Til: (74) Plesner Svane Grønberg, Esplanaden 34, 1263 København K, Danmark

(11) MR 1999 00792

Til: (74) Plesner Svane Grønberg, Esplanaden 34, 1263 København K, Danmark

(11) MR 1999 00793

Til: (74) Plesner Svane Grønberg, Esplanaden 34, 1263 København K, Danmark

(11) MR 1999 00794

Til: (74) Plesner Svane Grønberg, Esplanaden 34, 1263 København K, Danmark

(11) MR 1999 00865

Til: (74) Zacco Denmark A/S, Hans Bekkevolds Allé 7, 2900 Hellerup, Danmark

(11) MR 1999 00899

Til: (74) Budde, Schou & Ostenfeld A/S, Vester Søgade 10, 1601 København V, Danmark

(11) MR 1999 00900

Til: (74) Awapatent A/S, Teglholt Allé 13, 4. sal, 2450 København SV, Danmark

(11) MR 1999 00901

Til: (74) Awapatent A/S, Teglholt Allé 13, 4. sal, 2450 København SV, Danmark

(11) MR 1999 00902

Til: (74) Awapatent A/S, Teglholt Allé 13, 4. sal, 2450 København SV, Danmark

(11) MR 2001 00214

Til: (74) Sandel, Løje & Wallberg, Frederiksgade 7, 1265 København K, Danmark

(11) MR 2001 00821

Til: (74) Sandel, Løje & Wallberg, Frederiksgade 7, 1265 København K, Danmark

(11) MR 2001 00822

Til: (74) Sandel, Løje & Wallberg, Frederiksgade 7, 1265 København K, Danmark

Fornyelse af mønsterregistreringer

Fornyelse af registreringer foretaget i medfør af lov om mønstre nr. 218 af 27. maj 1970.

(11) Registreringsnummer

(18) Gyldig til

MR 1995 00116	20090203
MR 1995 00269	20090209
MR 1999 00683	20090205
MR 1999 00682	20090205
MR 1999 00684	20090205
MR 1999 00728	20081130
MR 1999 00854	20090127
MR 1999 01134	20090215
MR 1994 00814	20090203
MR 1999 01223	20090108
MR 2000 00123	20090211
MR 1999 00899	20090204
MR 2000 01184	20090416
MR 1994 00723	20090201
MR 1999 00856	20090204
MR 1994 00669	20090214
MR 1999 00699	20090209
MR 1995 00035	20090216
MR 1999 00937	20090218
MR 1999 00938	20090218
MR 1999 00939	20090218
MR 1999 00605	20090202
MR 1999 00604	20090202
MR 1999 00699	20090209
MR 1994 00669	20090214
MR 1995 00238	20090214
MR 1999 01017	20090212
MR 1995 00104	20090325
MR 1995 00105	20090325
MR 1999 01210	20090303
MR 1999 01212	20090308
MR 1999 00758	20090217
MR 1999 00759	20090217
MR 1999 00760	20090217
MR 1999 00905	20090218
MR 1999 00985	20090225
MR 1999 00991	20090225
MR 1999 00910	20090305
MR 1999 00911	20090305
MR 2000 00241	20090305
MR 2000 00284	20090305
MR 1999 00942	20090322
MR 1999 00703	20090224
MR 1999 00814	20090224
MR 1995 00272	20090223
MR 2000 00240	20090304
MR 1999 01025	20090330

Udslettelser af registreringer

Udslettelser af registreringer foretaget i medfør af lov om mønstre nr. 218 af 27. maj 1970.

(11)MR 1999 00307
(11)MR 1999 00151
(11)MR 1999 00123
(11)MR 1999 00519
(11)MR 1999 00160
(11)MR 1999 00161
(11)MR 1999 01045
(11)MR 1999 00205
(11)MR 1999 00162
(11)MR 1999 01160
(11)MR 1999 01161
(11)MR 1999 00466
(11)MR 1999 00520
(11)MR 1999 00171
(11)MR 1999 00172
(11)MR 1999 00468
(11)MR 1999 00538
(11)MR 1999 00173
(11)MR 1999 00176
(11)MR 1999 00313
(11)MR 1999 00675
(11)MR 1999 00935
(11)MR 1999 00749

WIPO Standard 80

INID-koder

Internationally agreed Numbers for the Identification of (bibliographic) data (INID)

- (11) Serial number of the registration
- (15) Date of the registration/Date of the renewal
- (17) Expected duration of the registration/renewal
- (18) Expected expiration date of the registration/renewal
- (21) Serial number of the application
- (22) Date of filing of the application
- (23) Name and place of exhibition, and date on which the industrial design was first exhibited there (Exhibition priority date)
- (24) Date from which the industrial design right has effect
- (29) Indication of the form in which the industrial design is filed, e.g. as a reproduction of the industrial design or as a specimen thereof
- (30) Data relating to priority under the Paris Convention
- (43) Date of publication of the industrial design before examination
- (44) Date of publication of the industrial design after examination but before registration
- (45) Date of publication of the registered industrial design
- (46) Date of expiration of deferment
- (51) International Classification for Industrial Designs (class and subclass of the Locarno Classification)
- (54) Designation of article(s) or product(s) covered by the industrial design or title of the industrial design
- (55) Reproduction of the industrial design (e.g., drawing, photograph) and explanations relating to the reproduction
- (57) Description of characteristic features of the industrial design including indication of colors
- (58) Date of recording of any kind of amendment in the Register
- (62) Serial number(s) and, if available, filing date(s) of application(s), registration(s) or document(s) related by division
- (66) Serial number(s) of the application or the registration of the design(s), which is(are) a variant(s) of the present one
- (71) Name(s) and address(es) of the applicant(s)
- (72) Name(s) of the creator(s) if known to be such
- (73) Name(s) and address(es) of the owner(s)
- (74) Name(s) and address(es) of the representative(s)

Domestic Codes for the Identification of Data

- (DL) Data concerning license
- (DP) Data concerning pawning

Internationalt vedtagne Numre til Identifikation af Data (INID)

- Registreringsnummer
- Registreringsdato/fornyelsesdato
- Forventet registreringsperiode/fornyelsesperiode
- Forventet udløbsdato for registrering/fornyelse
- Ansøgningsnummer
- Ansøgningsdato
- Udstillingsnavn og -sted og dato for første udstilling (udstillingsprioritetsoplysninger)
- Indleveringsdato
- Angivelse af i hvilken form designet er indleveret, fx som en afbildning af designet eller som en model heraf
- Oplysninger om prioritet efter Pariserkonventionen
- Dato for offentlig tilgængelighed
- Bekendtgørelsesdato for ansøgningen
- Offentliggørelse af registreringen
- Udsættelsesdato
- International klassifikation af design (klasser og underklasser i Locarno Klassifikationen)
- Vareangivelse/produktangivelse
- Afbildninger af designet (fx tegninger, fotografier) og forklaringer vedrørende afbildningerne
- Beskrivelse af karakteristiske træk vedr. designet, herunder angivelse af farver
- Dato for tilførsel til registret
- Nummer på hovedansøgning eller udskilt ansøgning
- Numre på beslægtede ansøgninger
- Ansøgernavn og -adresse
- Frembringers/designers navn og adresse
- Indehavernavn og -adresse
- Fuldsmægtignavn og -adresse

Interne koder til identifikation af data

- Licensoplysninger
- Pantoplysninger
- Oplysninger om konkurs