



PATENT- OG VAREMÆRKESTYRELSEN

Dansk Design- tidende

Indholdsfortegnelse

Designsager	3
Offentliggørelse af designregistreringer	4
Mønstersager	15
Ændringer til mønstre	16
Fornyelse af mønsterregistreringer	17

Dansk Designtidende kan rekvireres som papirkopi for kr. 150 stk. på tlf. 43 50 85 35

Ansvarlig for redaktion: Keld Nymann Jensen
Udgives af Patent- og Varemærkestyrelsen, Helgeshøj Allé 81, 2630 Tåstrup, tlf. 43 50 80 00

ISSN 1601-7374

Design

Offentliggørelse af designregistreringer

Enhver kan anmode om hel- eller delvis udslættelse af en registrering (administrativ prøvning), jf. § 25 i designlov nr. 1259 af 20. december 2000. En model af designet kan ses i Patent- og Varemærkestyrelsen, hvis det er offentliggjort, at en model er indleveret til styrelsen. Det er anført, hvis et design er registreret i farve.

(11) DR 2003 00555
(21) DA 2003 00514

(54) Et indlæg til heste som er skoet

(51)-Cl.30 99

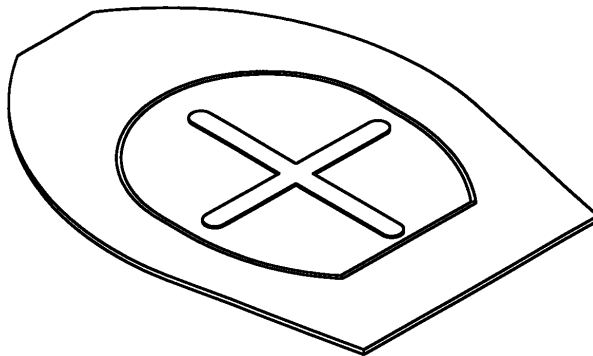

(71) ANSØGER(E):
(72) FREMBRINGER(E):
(22) ANSØGNINGSDATO:
(18) GYLDIG TIL:

Christian Richard Olsen, Gyden 56, Fynshav, 6440 Augustenborg, Danmark
Christian Richard Olsen, Gyden 56, Fynshav, 6440 Augustenborg, Danmark
2003-12-03
2008-12-03

(11) DR 2003 00556
(21) DA 2003 00282

(54) 1) En lysestage 2-4) dele dertil

(51)-Cl.26 01

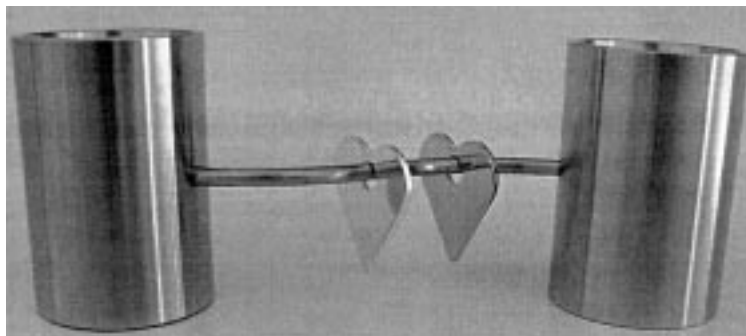

Løbenr. 1



Løbenr. 2



Løbenr. 3



Løbenr. 4

(71) ANSØGER(E):
(74) FULDMÆGTIG:
(22) ANSØGNINGSDATO:
(18) GYLDIG TIL:

Designers Company ApS, Kongevejen 2, 3480 Fredensborg, Danmark
Sandel, Løje & Wallberg, Frederiksgade 7, 1265 København K, Danmark
2003-06-10
2008-06-10

(11) DR 2003 00557
(21) DA 2003 00283

(54) En lyskugle

(51)-Cl.26 05

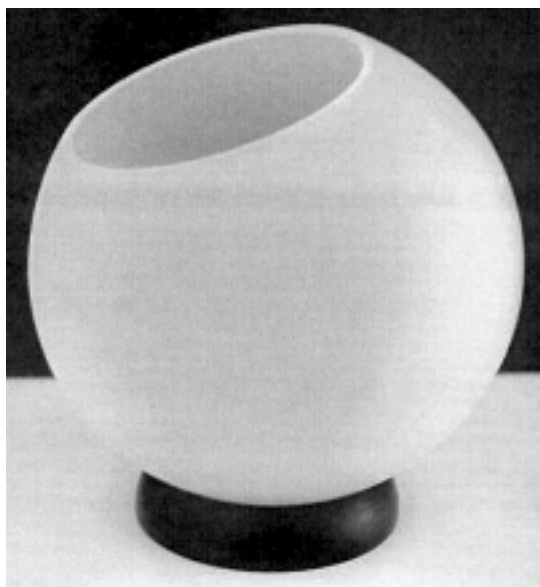

(71) ANSØGER(E):
(74) FULDMÆGTIG:
(22) ANSØGNINGSDATO:
(18) GYLDIG TIL:

Designers Company ApS, Kongevejen 2, 3480 Fredensborg, Danmark
Sandel, Løje & Wallberg, Frederiksgade 7, 1265 København K, Danmark
2003-06-10
2008-06-10

(11) DR 2003 00558
(21) DA 2003 00502

(54) 1) En holder til en toiletbørste 2) toiletbørste

(51)-Cl.04 02



Løbenr. 1



Løbenr. 2

(71) ANSØGER(E):
(72) FREMBRINGER(E):
(22) ANSØGNINGSDATO:
(18) GYLDIG TIL:

Benedicte Find, Rugårdsvej 892, 5471 Søndersø, Danmark; Poul Erik Find, Rugårdsvej 892, 5471 Søndersø, Danmark
Benedicte Find, Rugårdsvej 892, 5471 Søndersø, Danmark; Poul Erik Find, Rugårdsvej 892, 5471 Søndersø, Danmark
2003-11-20
2008-11-20

(11) DR 2003 00559
(21) DA 2003 00517

(54) Et tandkrus

(51)-Cl.23 02



(71) ANSØGER(E):

Benedicte Find, Rugårdsvej 892, 5471 Søndersø, Danmark; Poul Erik Find, Rugårdsvej 892, 5471 Søndersø, Danmark

(72) FREMBRINGER(E):

Benedicte Find, Rugårdsvej 892, 5471 Søndersø, Danmark; Poul Erik Find, Rugårdsvej 892, 5471 Søndersø, Danmark

(22) ANSØGNINGSDATO:

2003-11-20

(18) GYLDIG TIL:

2008-11-20

(11) DR 2003 00560
(21) DA 2003 00285

(54) En lysestage

(51)-Cl.26 01



(71) ANSØGER(E):
(74) FULDMÆGTIG:
(22) ANSØGNINGSDATO:
(18) GYLDIG TIL:

Designers Company ApS, Kongevejen 2, 3480 Fredensborg, Danmark
Sandel, Løje & Wallberg, Frederiksgade 7, 1265 København K, Danmark
2003-06-12
2008-06-12

(11) DR 2003 00561
(21) DA 2003 00412

(54) En vase

(51)-Cl.11 02



(71) ANSØGER(E):
(72) FREMBRINGER(E):
(22) ANSØGNINGSDATO:
(18) GYLDIG TIL:

Bolex v/Jens Christensen, Skovdalsvej 6, 8300 Odder, Danmark
Bolex v/Jens Christensen, Skovdalsvej 6, 8300 Odder, Danmark
2003-09-10
2008-09-10

(11) DR 2003 00562
(21) DA 2003 00481

(54) En mobil tankstation

(51)-Cl.25 03

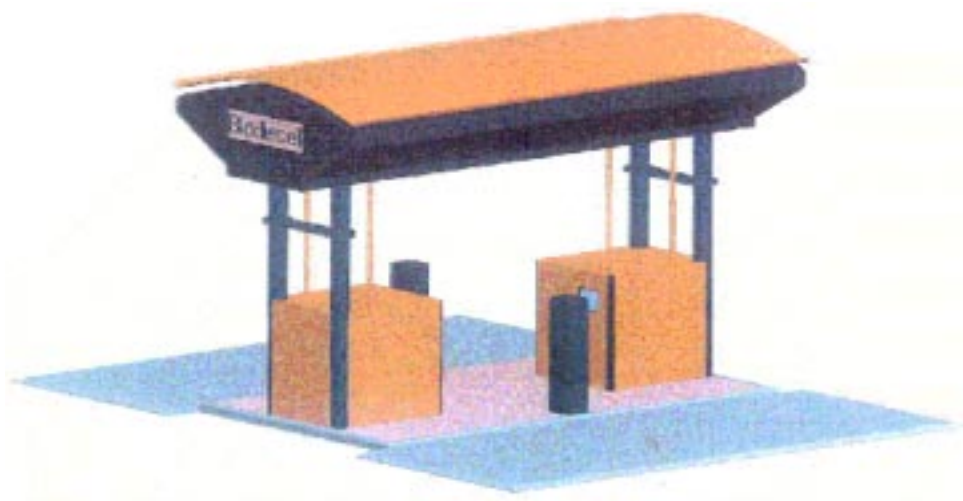

(71) ANSØGER(E):
(74) FULDMÆGTIG:
(22) ANSØGNINGSDATO:
(18) GYLDIG TIL:
(57) BEMÆRKNINGER
(30) PRIORITET

Quru GmbH, Automeile 1a, DE-17291 Prenzlau, Tyskland
Patrade A/S, Fredens Torv 3 A, 8000 Århus C, Danmark
2003-11-05
2008-11-05
Farver
2003-06-26 DE 40304534.7

(11) DR 2003 00563
 (21) DA 2003 00366

(54) 1) Et håndsat 2) forsidehylster til et håndsat
 3-4) tastaturknapper til et håndsat 5) håndsat
 6) forsidehylster til et håndsat
 7) tastaturknapper til et håndsat

(51)-Cl.14 03

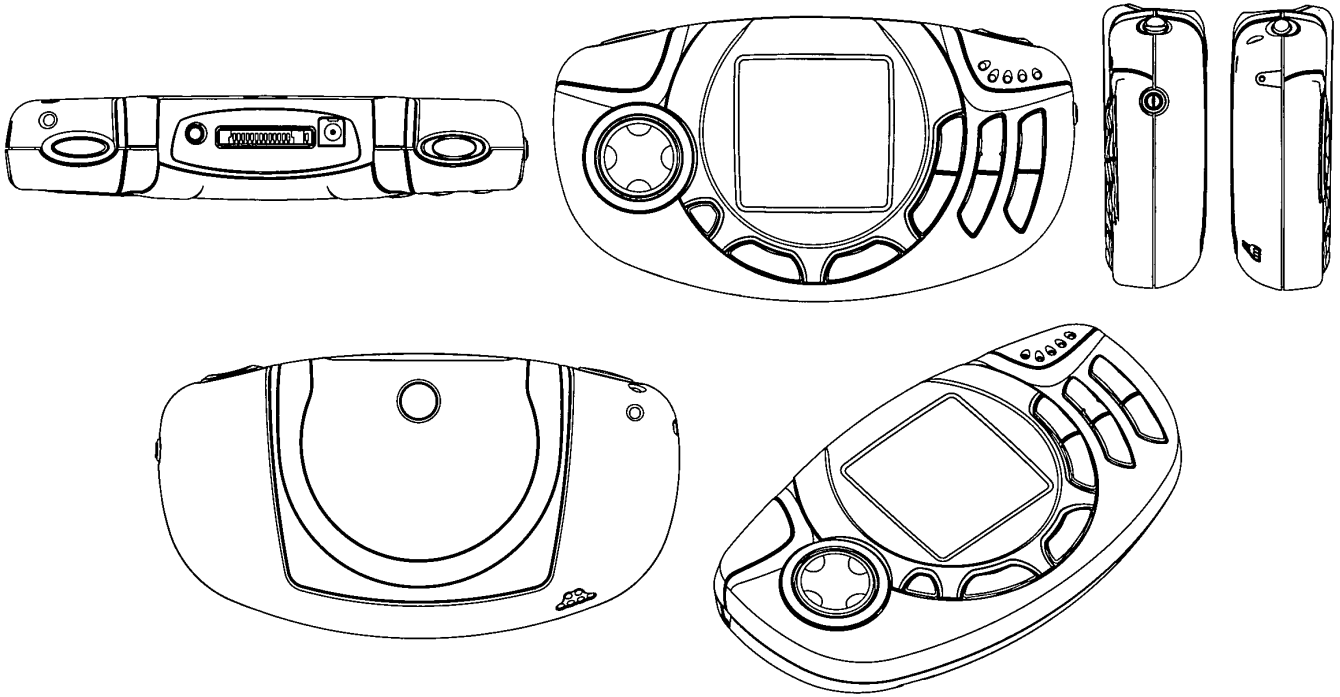

Løbenr. 1

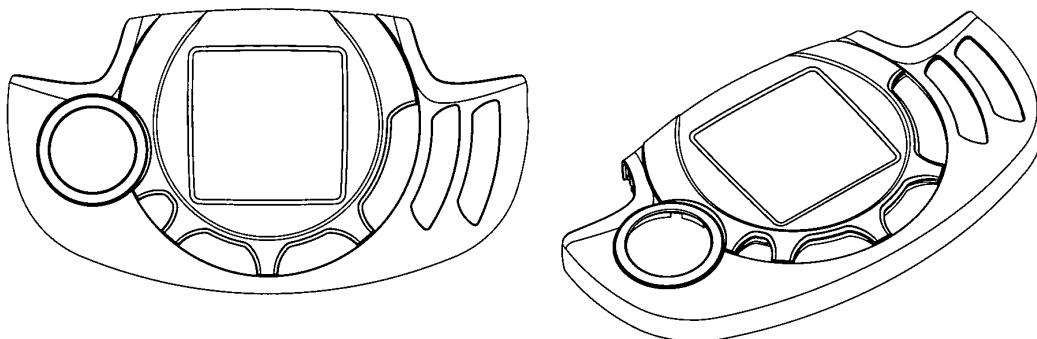
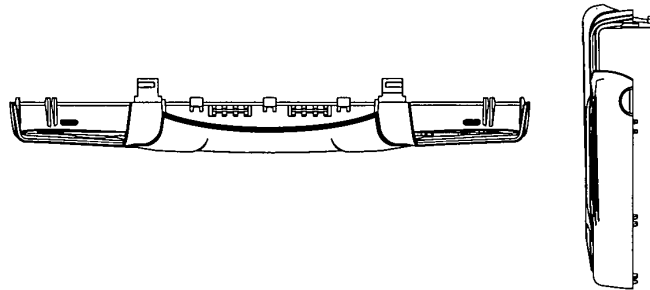

Løbenr. 2

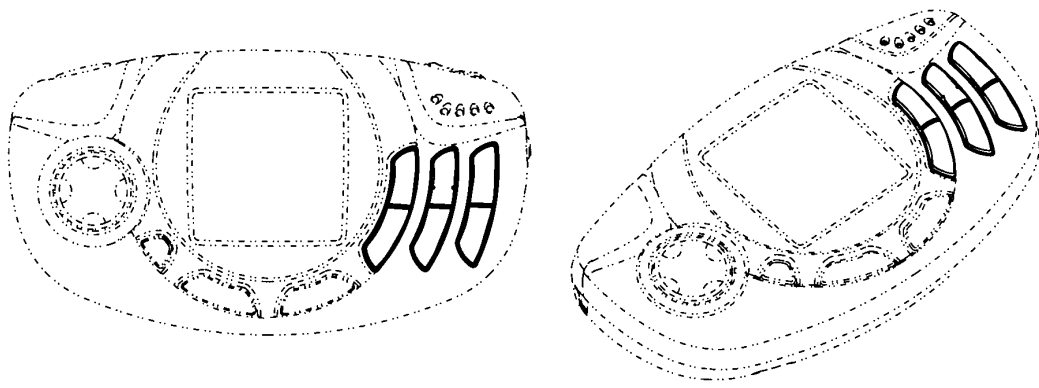

Løbenr. 3

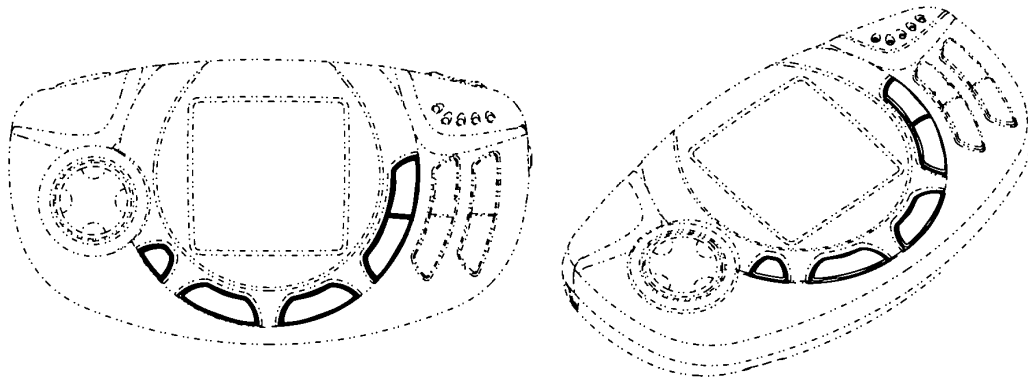

Løbenr. 4

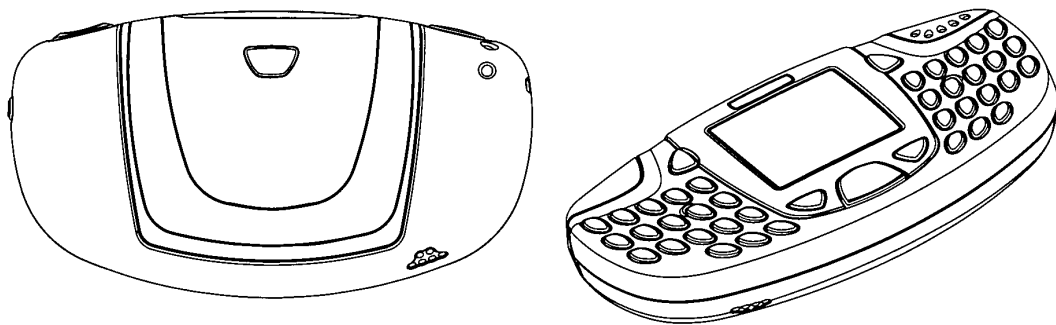
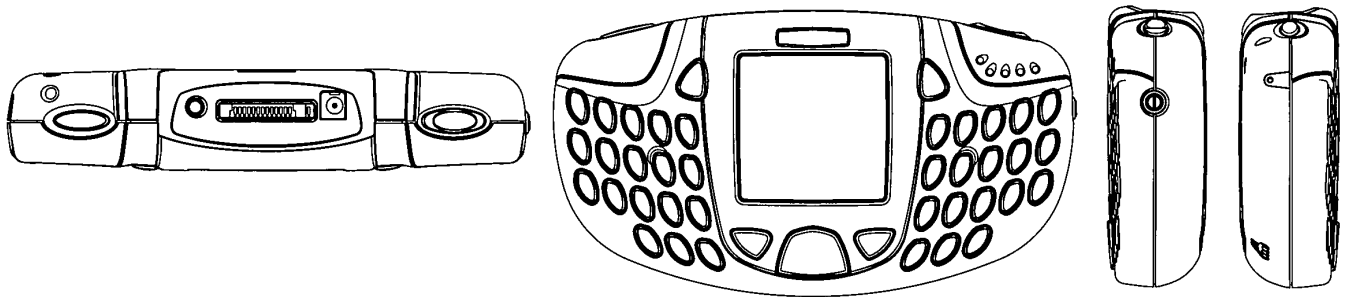

Løbenr. 5

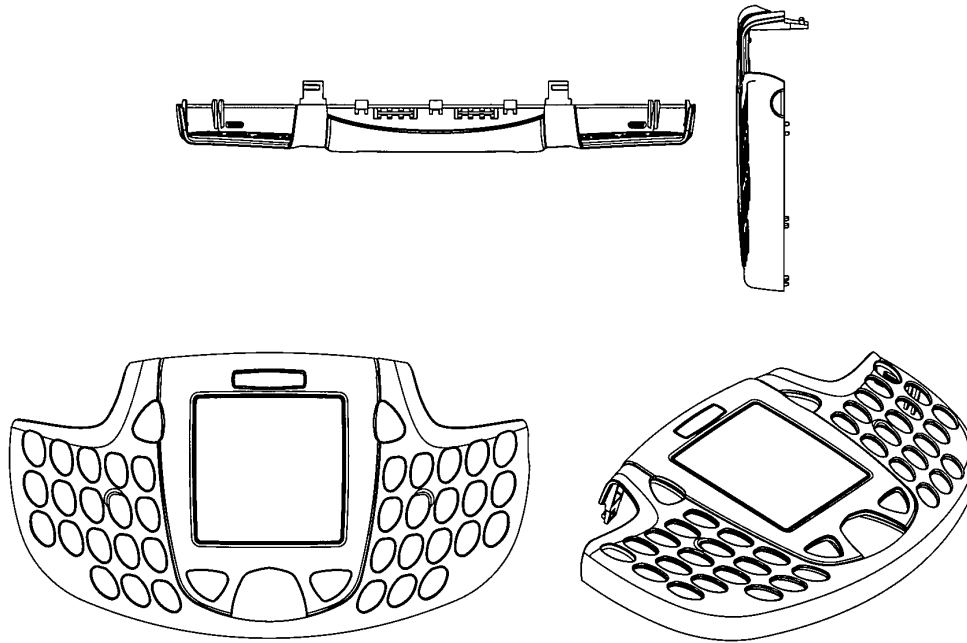

Løbenr. 6

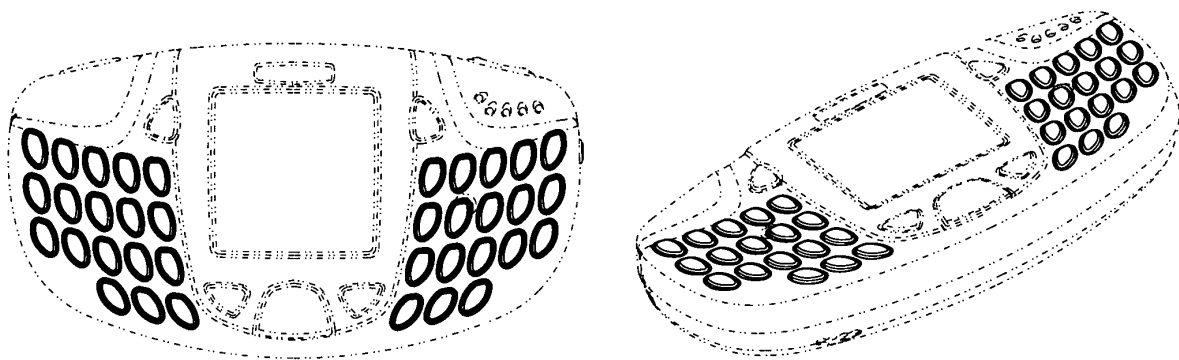

Løbenr. 7

- (71) ANSØGER(E): Nokia Corporation, Keilalahdentie 4, 02150 Espoo, Finland
 (74) FULDMÆGTIG: Sandel, Løje & Wallberg, Frederiksgade 7, 1265 København K, Danmark
 (72) FREMBRINGER(E): Daren Leith, Nokia UK, Summit Avenue, Farnborough, Hampshire GU14 0NG, Storbritannien ; Iain Pottie, Springbank, High Street, Little Sandhurst, Sandhurst, Berkshire GU47 8LR, Storbritannien ; Anthony Dalby, 30 Chandos Avenue, Ealing, London W5 4ER, Storbritannien
 (30) PRIORITET: 2003-02-07 FI M20030049 (lb.nr.1-4), designere: D. Leith, I. Pottie, A. Dalby; 2003-02-07 FI M20030048 (lb.nr.5-7), designere: I. Pottie, A. Dalby
 (22) ANSØGNINGSDATO: 2003-08-04
 (18) GYLDIG TIL: 2008-08-04

(11) DR 2003 00564

(54) Ornamet til kagetallerkener; Ornamet til krus ;
Ornamet til papirservietter; Ornamet til skåle;
Ornamet til tekander; Ornamet til tekopper;
Ornamet til underkopper; Ornamet til æggebægre

(51)-Cl.05 06;07 01

(21) DA 2003 00513

(71) ANSØGER(E):
(72) FREMBRINGER(E):
(22) ANSØGNINGSDATO:
(18) GYLDIG TIL:
(57) BEMÆRKNINGERRonald Accessories A/S, Bomhusvej 20, 2100 København Ø, Danmark
Ronald Accessories A/S, Bomhusvej 20, 2100 København Ø, Danmark
2003-12-03
2008-12-03
Ornamet(11) DR 2003 00565
(21) DA 2003 00321

(54) En dragt

(51)-Cl.07 99

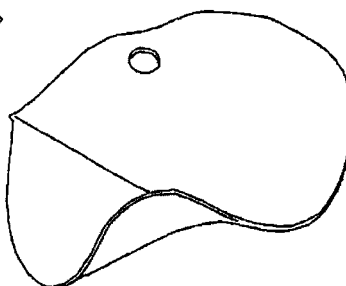
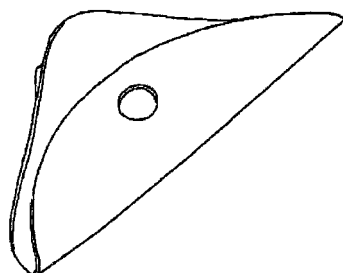
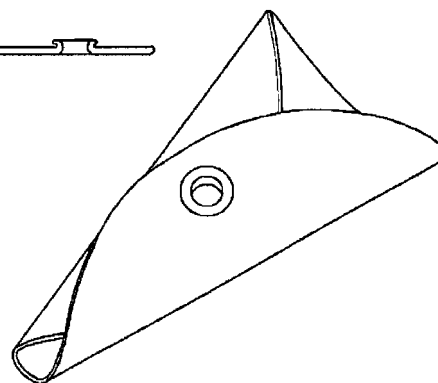
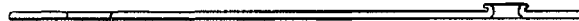
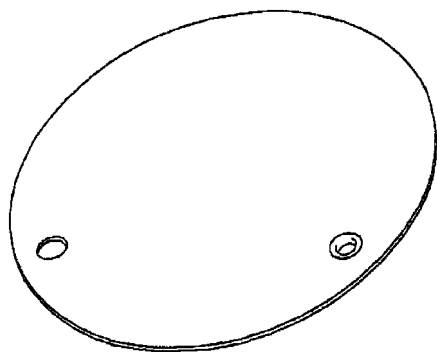
(71) ANSØGER(E):
(74) FULDMÆGTIG:
(22) ANSØGNINGSDATO:
(18) GYLDIG TIL:Svend Onø, Jensløvs Tværevej 10, 3.th, 2920 Charlottenlund, Danmark
Sandel, Løje & Wallberg, Frederiksgade 7, 1265 København K, Danmark
2003-06-17
2008-06-17

(11) DR 2003 00566
(21) DA 2003 00326

(54) En pande

(51)-Cl.07 02

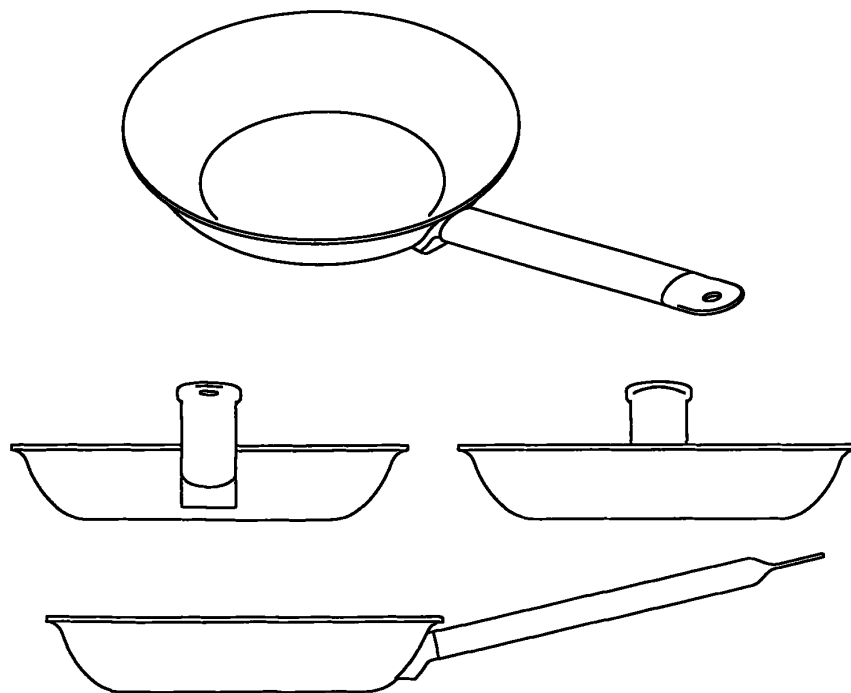

(71) ANSØGER(E):
(74) FULDMÆGTIG:
(22) ANSØGNINGSDATO:
(18) GYLDIG TIL:

Pi-Design AG, Kantonstrasse 100, CH-6234 Triengen, Schweiz
GFK Designs & Trade Marks A/S, H.C. Andersens Boulevard 12, 1553 København V, Danmark
2003-06-20
2008-06-20

Mønster

Ændringer

Ændringer vedrørende retten til mønstret, mønsterhavers navn, bopæl, fulm. m.v.

Navneændringer:

(11) MR 1993 00955

Til: (71) V&S Danmark A/S, Langebrogade 4, 1016 København K, Danmark

Ændring af fuldmægtigoplysninger:

(11) MR 1999 00531

Til: (74) Awapatent A/S, Teglholt Allé 13, 4. sal, 2450 København SV, Danmark

(11) MR 1999 00795

Til: (74) Awapatent A/S, Teglholt Allé 13, 4. sal, 2450 København SV, Danmark

(11) MR 1999 00796

Til: (74) Awapatent A/S, Teglholt Allé 13, 4. sal, 2450 København SV, Danmark

(11) MR 1999 00797

Til: (74) Awapatent A/S, Teglholt Allé 13, 4. sal, 2450 København SV, Danmark

(11) MR 1999 00798

Til: (74) Awapatent A/S, Teglholt Allé 13, 4. sal, 2450 København SV, Danmark

(11) MR 1999 00799

Til: (74) Awapatent A/S, Teglholt Allé 13, 4. sal, 2450 København SV, Danmark

(11) MR 1999 00801

Til: (74) Awapatent A/S, Teglholt Allé 13, 4. sal, 2450 København SV, Danmark

Fornyelse af mønsterregistreringer

Fornyelse af registreringer foretaget i medfør af lov om mønstre nr. 218 af 27. maj 1970.

(11) Registreringsnummer	(18) Gyldig til
MR 1994 00631	20081215
MR 1994 00631	20081215
MR 1999 00971	20081019
MR 1999 00670	20090108
MR 1999 00678	20090112
MR 1999 01053	20090114
MR 1999 01054	20090114
MR 1999 01055	20090114
MR 1999 01056	20090114
MR 1999 00676	20090118
MR 1999 00932	20090119
MR 1995 00133	20090125
MR 1994 00721	20090127
MR 1999 00843	20081223
MR 1994 00465	20081020
MR 1994 00631	20081215
MR 1999 00894	20090112
MR 1999 00895	20090112
MR 1999 00896	20090112
MR 1999 00913	20090312
MR 1994 00634	20081220
MR 1994 00635	20081220
MR 1994 00636	20081220
MR 1999 01131	20081221
MR 1999 00742	20090118
MR 1995 00012	20090131
MR 1999 00795	20090128
MR 1999 00796	20090128
MR 1999 00797	20090128
MR 1999 00798	20090128
MR 1999 00799	20090128
MR 1999 00801	20090128

WIPO Standard 80

INID-koder

Internationally agreed Numbers for the Identification of (bibliographic) data (INID)

- (11) Serial number of the registration
- (15) Date of the registration/Date of the renewal
- (17) Expected duration of the registration/renewal
- (18) Expected expiration date of the registration/renewal
- (21) Serial number of the application
- (22) Date of filing of the application
- (23) Name and place of exhibition, and date on which the industrial design was first exhibited there (Exhibition priority date)
- (24) Date from which the industrial design right has effect
- (29) Indication of the form in which the industrial design is filed, e.g. as a reproduction of the industrial design or as a specimen thereof
- (30) Data relating to priority under the Paris Convention
- (43) Date of publication of the industrial design before examination
- (44) Date of publication of the industrial design after examination but before registration
- (45) Date of publication of the registered industrial design
- (46) Date of expiration of deferment
- (51) International Classification for Industrial Designs (class and subclass of the Locarno Classification)
- (54) Designation of article(s) or product(s) covered by the industrial design or title of the industrial design
- (55) Reproduction of the industrial design (e.g., drawing, photograph) and explanations relating to the reproduction
- (57) Description of characteristic features of the industrial design including indication of colors
- (58) Date of recording of any kind of amendment in the Register
- (62) Serial number(s) and, if available, filing date(s) of application(s), registration(s) or document(s) related by division
- (66) Serial number(s) of the application or the registration of the design(s), which is(are) a variant(s) of the present one
- (71) Name(s) and address(es) of the applicant(s)
- (72) Name(s) of the creator(s) if known to be such
- (73) Name(s) and address(es) of the owner(s)
- (74) Name(s) and address(es) of the representative(s)

Domestic Codes for the Identification of Data

- (DL) Data concerning license
- (DP) Data concerning pawning

Internationalt vedtagne Numre til Identifikation af Data (INID)

- Registreringsnummer
- Registreringsdato/fornyelsesdato
- Forventet registreringsperiode/fornyelsesperiode
- Forventet udløbsdato for registrering/fornyelse
- Ansøgningsnummer
- Ansøgningsdato
- Udstillingsnavn og -sted og dato for første udstilling (udstillingsprioritetsoplysninger)
- Indleveringsdato
- Angivelse af i hvilken form designet er indleveret, fx som en afbildning af designet eller som en model heraf
- Oplysninger om prioritet efter Pariserkonventionen
- Dato for offentlig tilgængelighed
- Bekendtgørelsesdato for ansøgningen
- Offentliggørelse af registreringen
- Udsættelsesdato
- International klassifikation af design (klasser og underklasser i Locarno Klassifikationen)
- Vareangivelse/produktangivelse
- Afbildninger af designet (fx tegninger, fotografier) og forklaringer vedrørende afbildningerne
- Beskrivelse af karakteristiske træk vedr. designet, herunder angivelse af farver
- Dato for tilførsel til registret
- Nummer på hovedansøgning eller udskilt ansøgning
- Numre på beslægtede ansøgninger
- Ansøgners navn og -adresse
- Frembringers/designers navn og adresse
- Indehavernavn og -adresse
- Fuldsmægtignavn og -adresse

Interne koder til identifikation af data

- Licensoplysninger
- Pantoplysninger
- Oplysninger om konkurs