



PATENT- OG VAREMÆRKESTYRELSEN

Dansk Design- tidende

Indholdsfortegnelse

Designsager

Offentliggørelse af designregistreringer	996
Offentligt tilgængelige designansøgninger	1012

Mønstersager

Henlagte, afslåede eller tilbagetagne mønsteransøgninger	1014
Ændringer til mønstre	1015
Fornyelse af mønsterregistreringer	1016
Udslettelse af mønsterregistreringer	1017
Prisliste	1018

Dansk Designtidende kan rekvireres som papirkopi for kr. 150 stk. på tlf. 43 50 85 35

Ansvarlig for redaktion: Keld Nymann Jensen
Udgives af Patent- og Varemærkestyrelsen, Helgeshøj Allé 81, 2630 Tåstrup, tlf. 43 50 80 00

ISSN 1601-7374

Design

Offentliggørelse af designregistreringer

Enhver kan anmode om hel- eller delvis udslettelse af en registrering (administrativ prøvning), jf. § 25 i designlov nr. 1259 af 20. december 2000.
En model af designet kan ses i Patent- og Varemærkestyrelsen, hvis det er offentliggjort, at en model er indleveret til styrelsen.
Det er anført, hvis et design er registreret i farve.

(11) DR 2003 00523

(54) 1) Et håndsat 2-3) tastaturknapper til et håndsat
4-5) detaljeområder på et håndsat

(51)-Cl.14 03

(21) DA 2003 00244

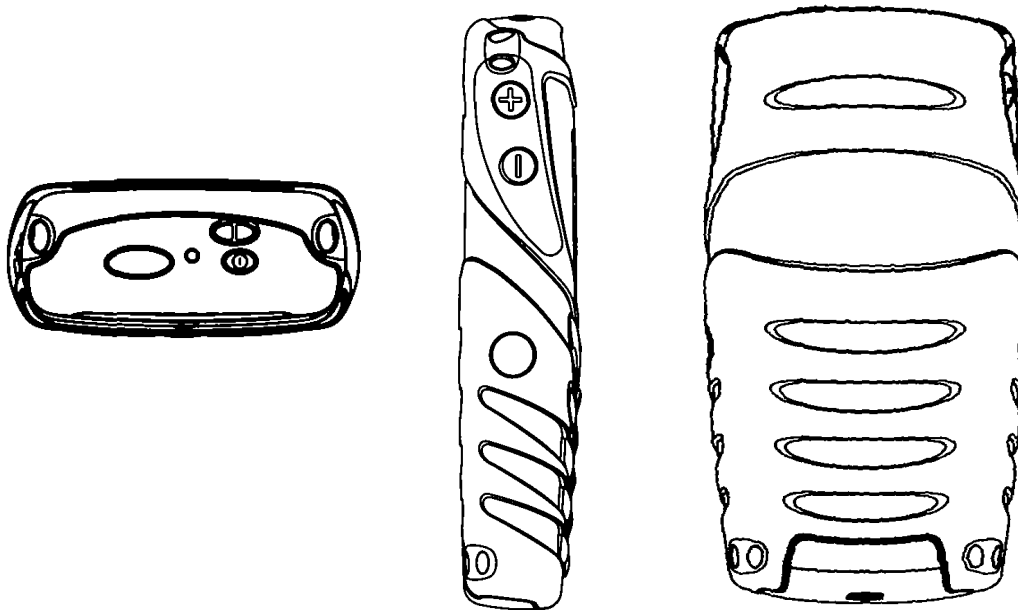
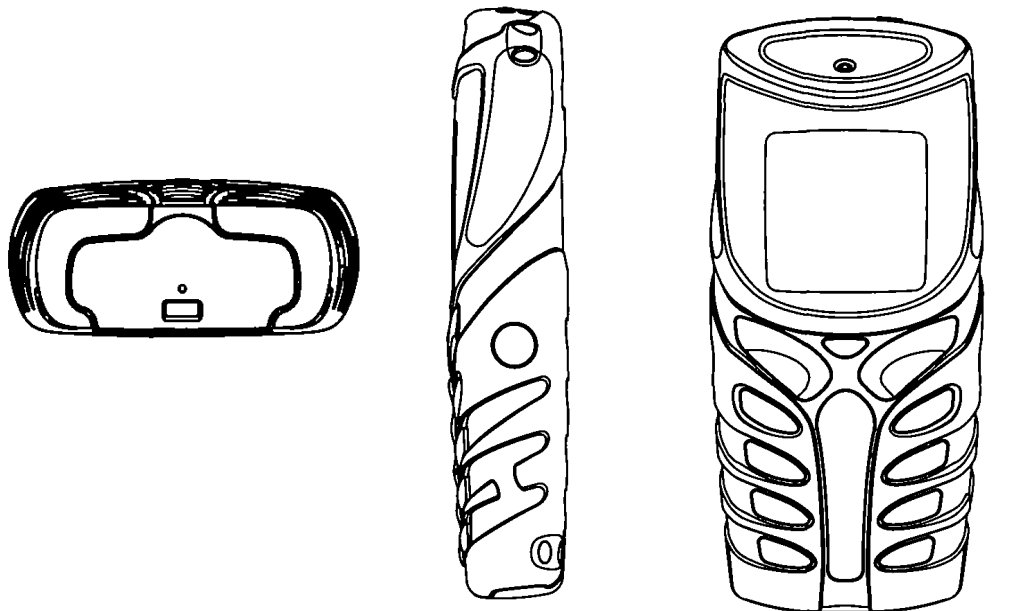

Løbenr. 1

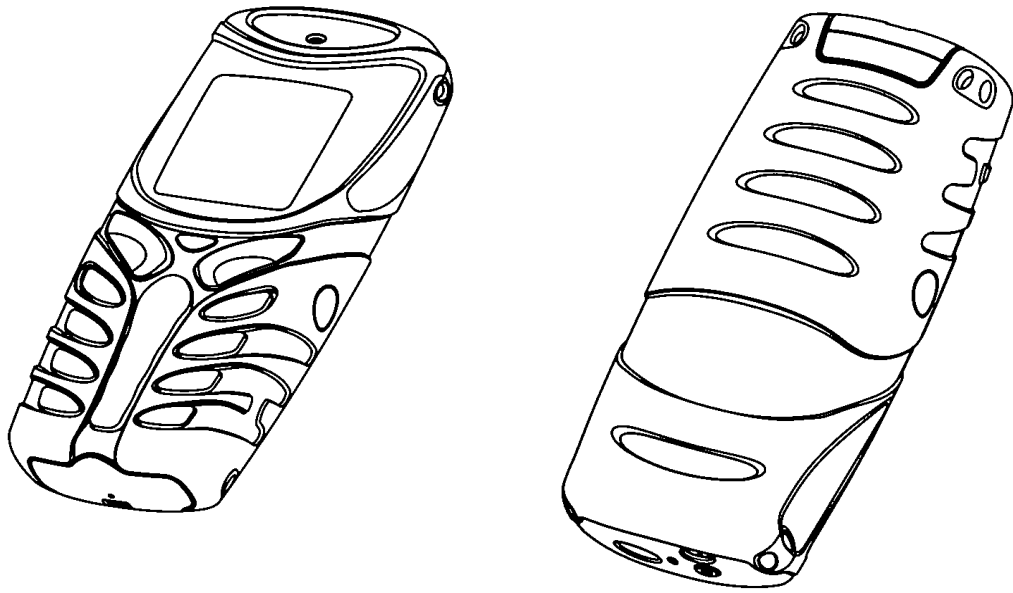

Løbenr. 1

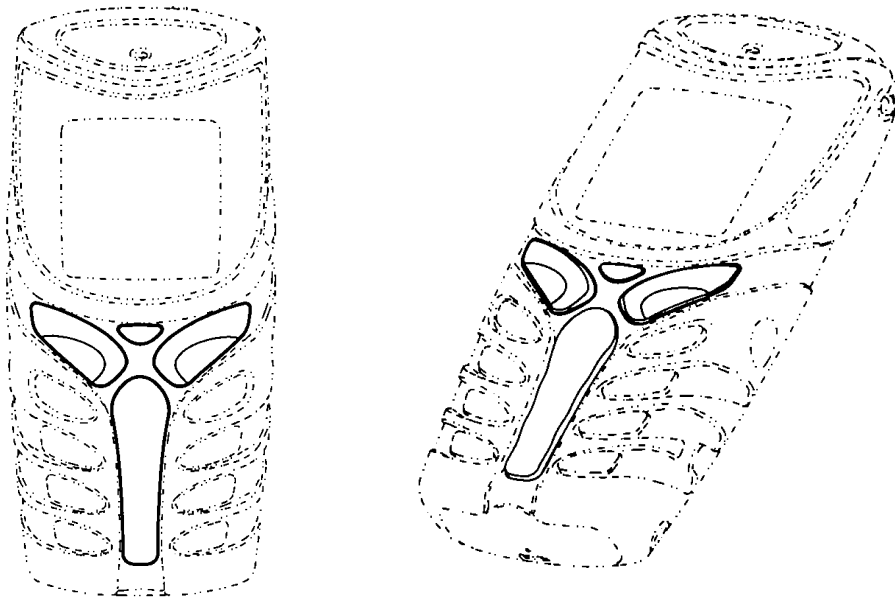

Løbenr. 2

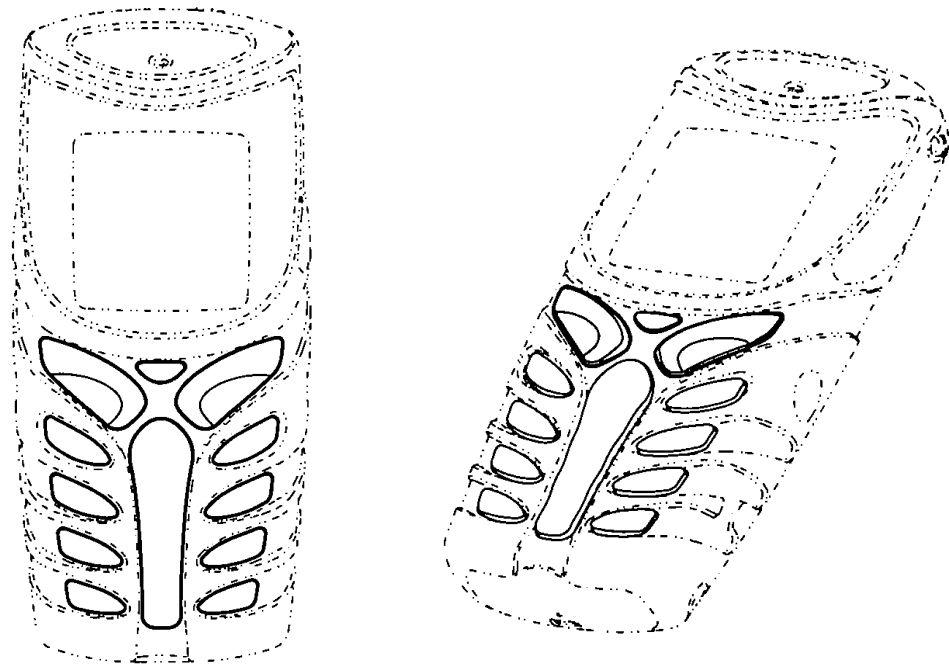

Løbenr. 3

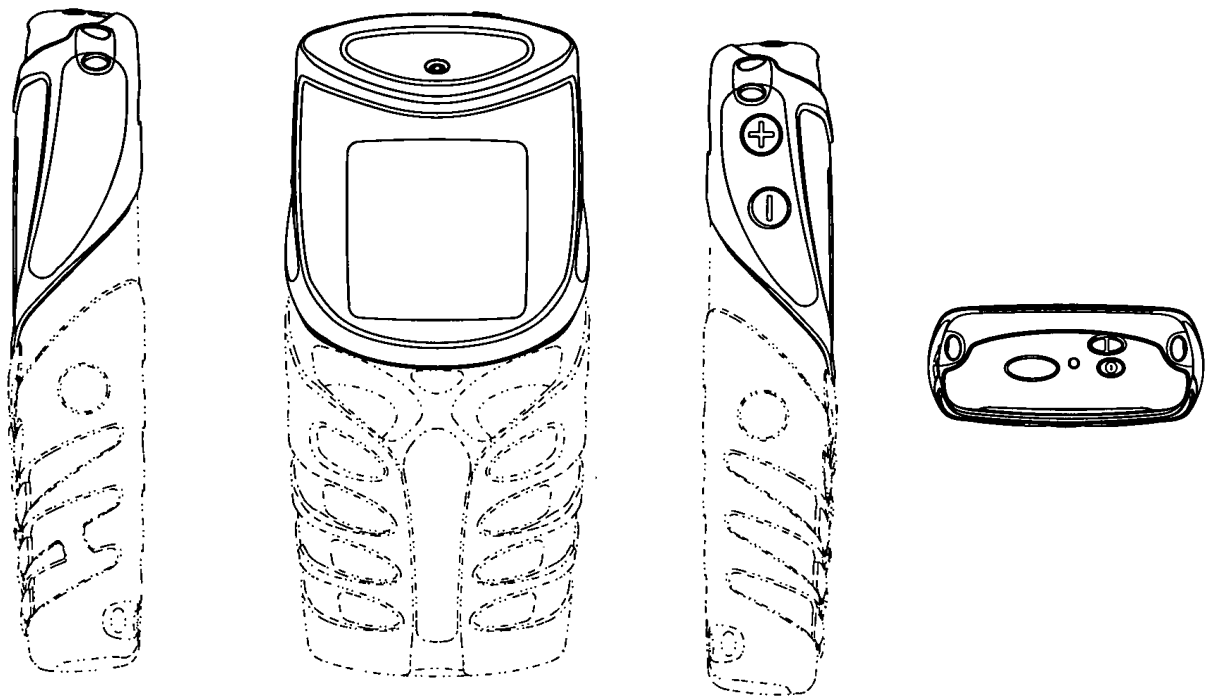

Løbenr. 4

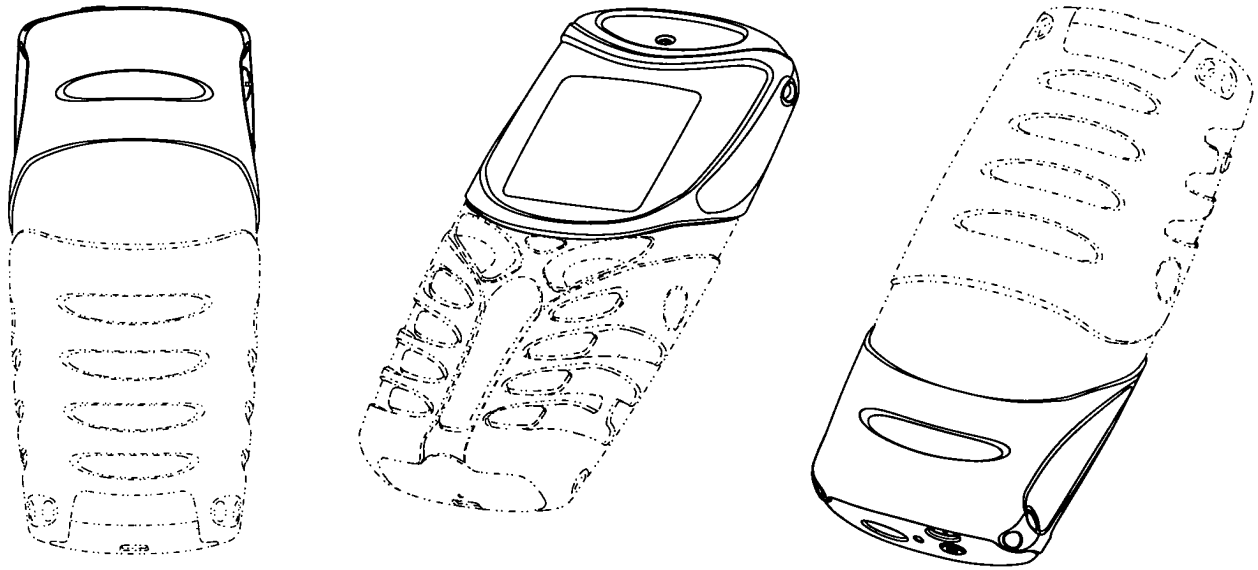

Løbenr. 4

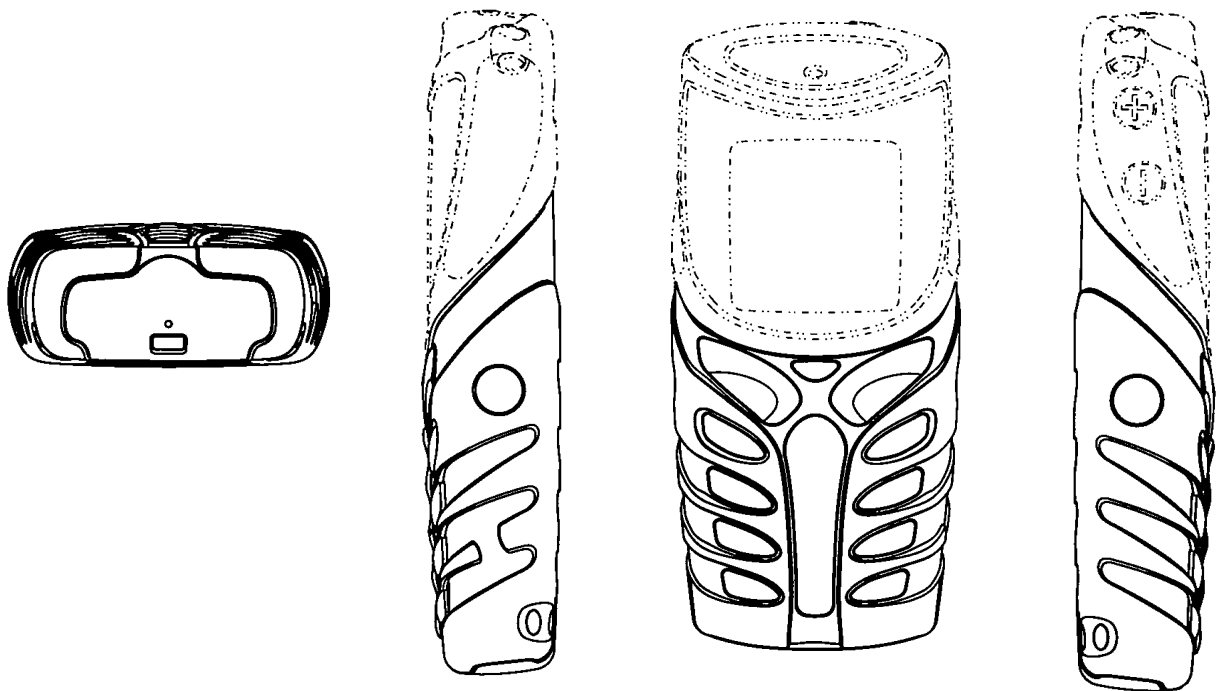

Løbenr. 5

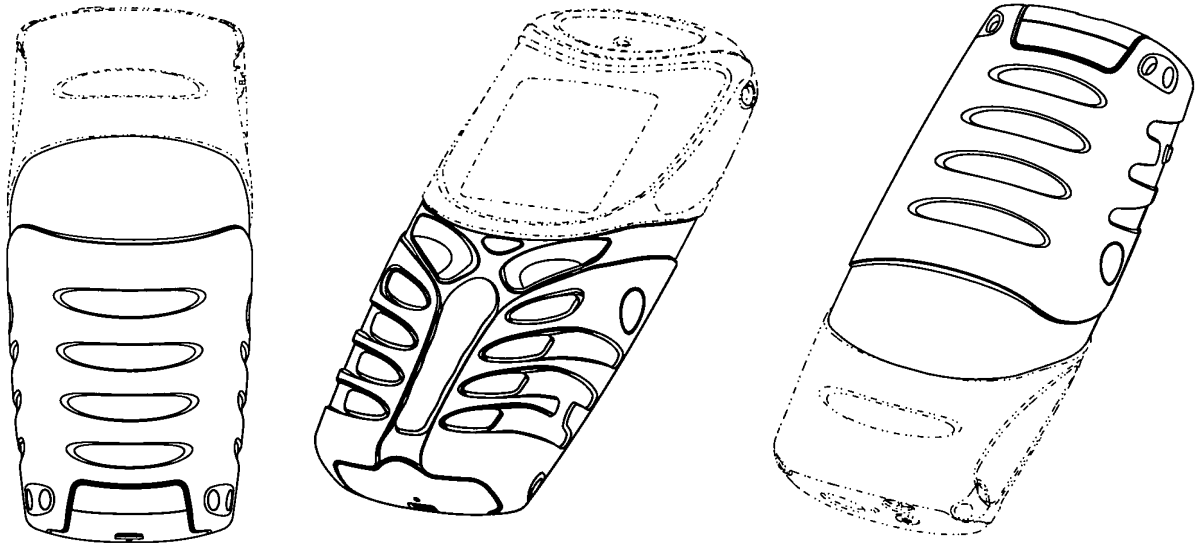

Løbenr. 5

(71) ANSØGER(E): Nokia Corporation, Keilalahdentie 4, 02150 Espoo, Finland
 (74) FULDMÆGTIG: Sandel, Løje & Wallberg, Frederiksgade 7, 1265 København K, Danmark
 (72) FREMBRINGER(E): Petteri Kolinen, Isokaari 13 B b 17, FIN-00200 Helsinki, Finland
 (30) PRIORITET: 2002-10-31 FI M20020648
 (22) ANSØGNINGSDATO: 2003-04-30
 (18) GYLDIG TIL: 2008-04-30

(11) DR 2003 00524
 (21) DA 2003 00447

(54) 1-2) Vin standmålere

(51)-Cl.10 04

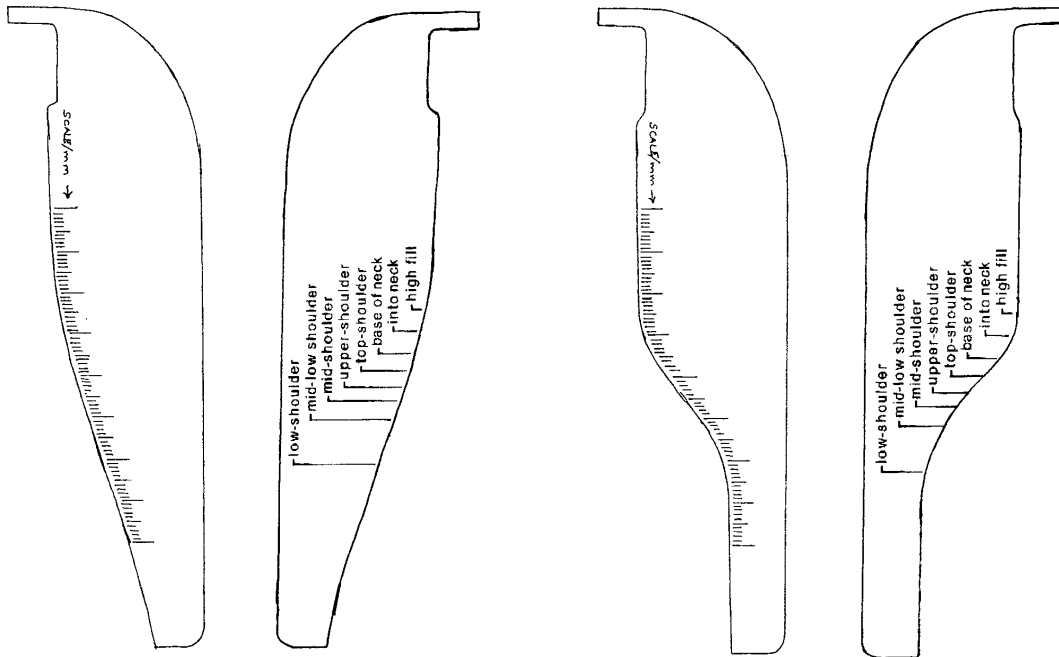

Løbenr. 1

Løbenr. 2

(71) ANSØGER(E): Lodberg Design v/Jesper Lodberg, Vordingborgvej 531, 4683 Rønnede, Danmark
 (72) FREMBRINGER(E): Jesper Lodberg, Vordingborgvej 531, 4683 Rønnede, Danmark
 (22) ANSØGNINGSDATO: 2003-10-13
 (18) GYLDIG TIL: 2008-10-13
 (29) BEMÆRKNINGER: Model

(11) DR 2003 00525
(21) DA 2003 00489

(54) En nøddeknækker

(51)-Cl.07 06



(71) ANSØGER(E):
(72) FREMBRINGER(E):
(22) ANSØGNINGSDATO:
(18) GYLDIG TIL:

Opfinderkontoret ApS, c/o Torben Flanbaum, Peder Lykkes Vej 44, 2300 København S, Danmark
Torben Flanbaum, Peder Lykkesvej 44, 2300 København S, Danmark
2003-11-07
2008-11-07

(11) DR 2003 00526
(21) DA 2003 00373

(54) En mobiltelefonholder

(51)-Cl.14 99

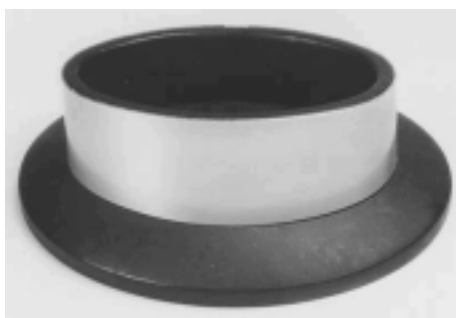

(71) ANSØGER(E):
(72) FREMBRINGER(E):
(22) ANSØGNINGSDATO:
(18) GYLDIG TIL:

Hemogram Broager A/S, Møllegade 23, 6310 Broager, Danmark
Artlinco ApS, Sundvej 9,2, 8700 Horsens, Danmark
2003-08-09
2008-08-09

(11) DR 2003 00527
(21) DA 2003 00435

(54) En folieskærer

(51)-Cl.07 06

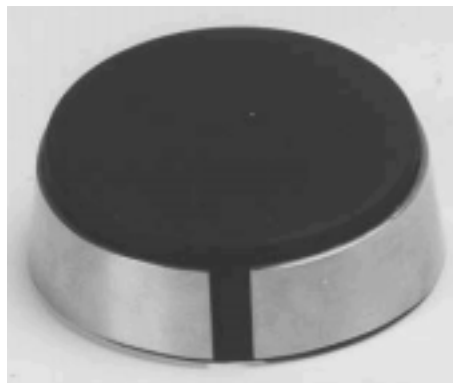
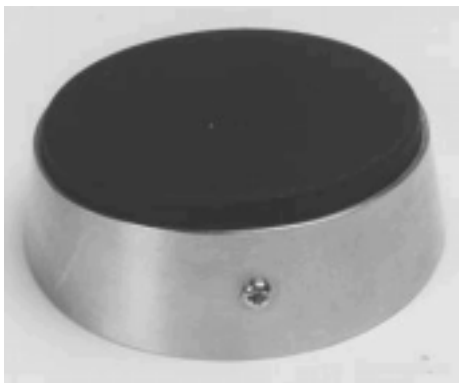

(71) ANSØGER(E):
(72) FREMBRINGER(E):
(22) ANSØGNINGSDATO:
(18) GYLDIG TIL:

Hemogram Broager A/S, Møllegade 23, 6310 Broager, Danmark
Artlinco ApS, Sundvej 9,2, 8700 Horsens, Danmark
2003-08-09
2008-08-09

(11) DR 2003 00528
(21) DA 2003 00266

(54) 1-2) Fordelerdåser 3) del dertil

(51)-Cl.13 03

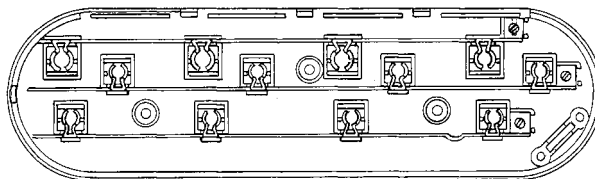
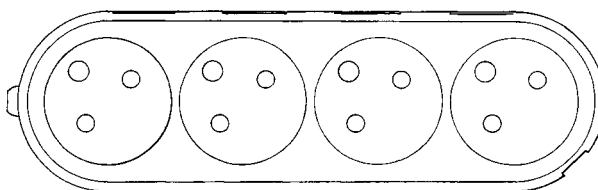

Løbenr. 1

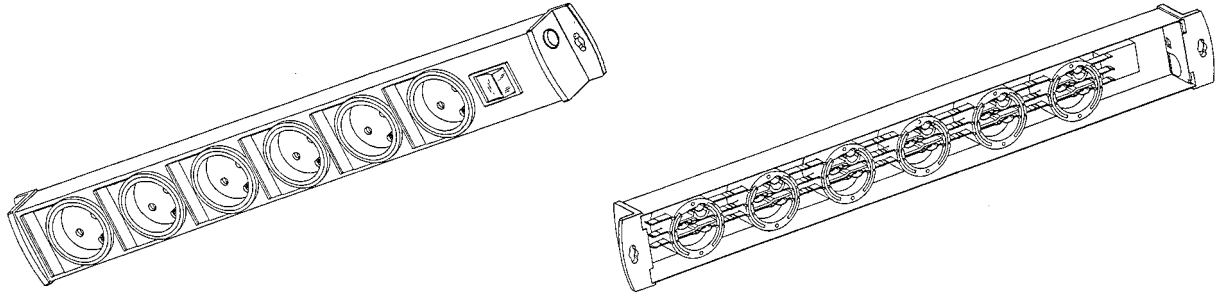

Løbenr. 2



Løbenr. 3

(71) ANSØGER(E): Mercodan A/S, Bådehavnsgade 12, 2450 København SV, Danmark
(74) FULDMÆGTIG: Larsen & Birkeholm A/S, Skandinavisk Patentbureau, Banegårdspladsen 1, 1570 København V, Danmark
(72) FREMBRINGER(E): Peter Gerlach Hansen, Ellesvinget 31, 2950 Vedbæk, Danmark
(22) ANSØGNINGSDATO: 2003-05-14
(18) GYLDIG TIL: 2008-05-14

(11) DR 2003 00529
(21) DA 2003 00268

(54) En vægt

(51)-Cl.10 04

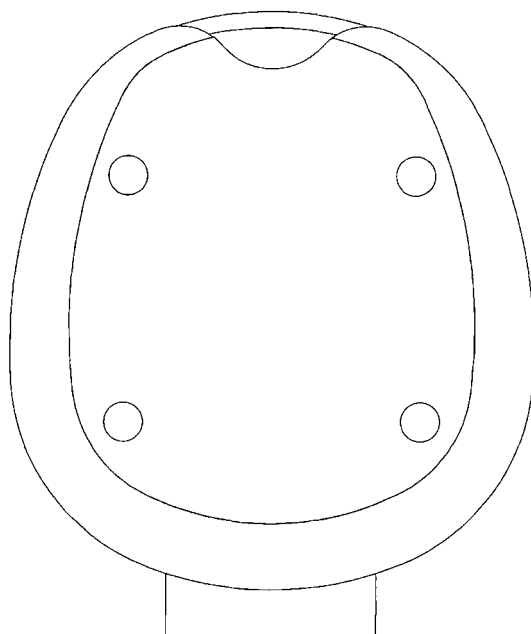
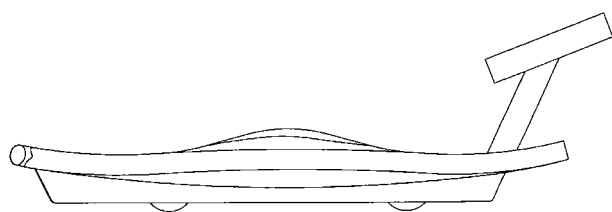
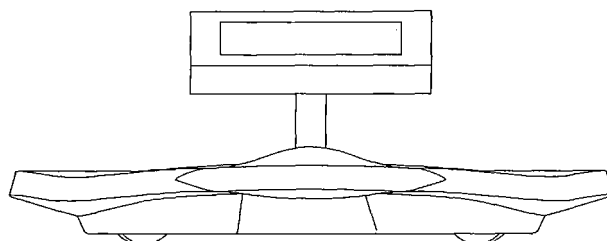
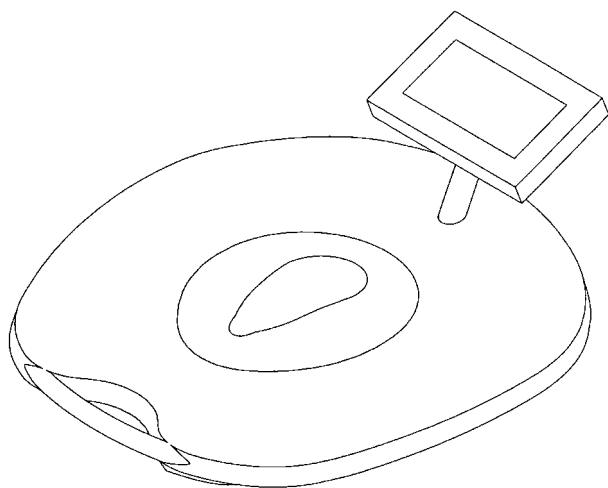

(71) ANSØGER(E):
(74) FULDMÆGTIG:
(72) FREMBRINGER(E):
(22) ANSØGNINGSDATO:
(18) GYLDIG TIL:

Pi Design AG, Kantonsstrasse 100, CH-6234 Triengen, Schweiz
GFK Designs & Trade Marks A/S, H.C. Andersens Boulevard 12, 1553 København V, Danmark
Carsten Jørgensen, St. Niklausenstrasse 17, CH-6005 St. Niklausen, Schweiz
2003-05-15
2008-05-15

(11) DR 2003 00530
(21) DA 2003 00491

(54) En bagepensel

(51)-Cl.07 07

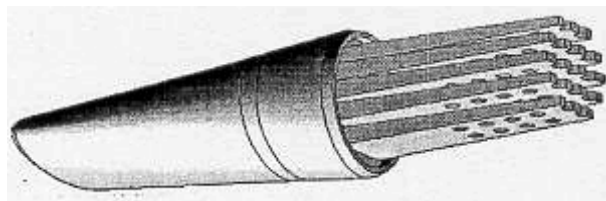
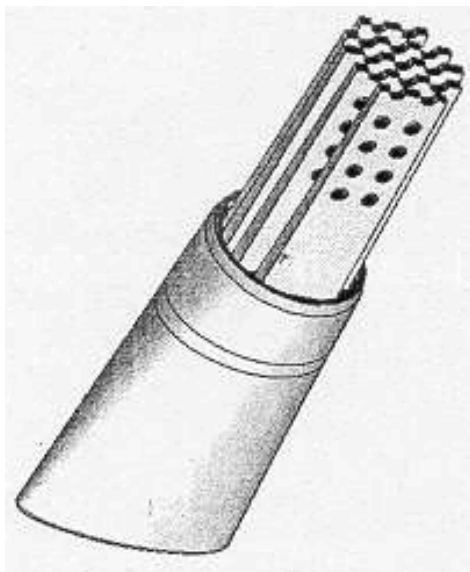

(71) ANSØGER(E):
(22) ANSØGNINGSDATO:
(18) GYLDIG TIL:

A-L Isenkram en gros A/S, Ambolten 37, 6000 Kolding, Danmark
2003-11-10
2008-11-10

(11) DR 2003 00531
(21) DA 2003 00411

(54) Ornament til beklædningsgenstande

(51)-Cl.02 02

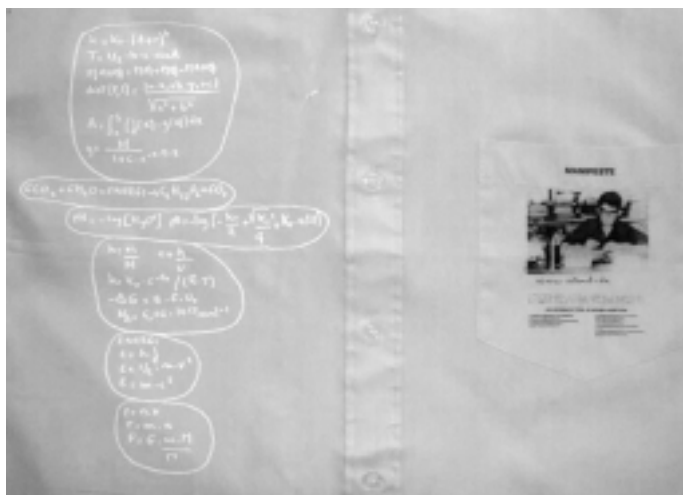

(71) ANSØGER(E):
(72) FREMBRINGER(E):
(22) ANSØGNINGSDATO:
(18) GYLDIG TIL:

Thierry Geoffroy, Carl Johans Gade 5, 2100 København Ø, Danmark
Thierry Geoffroy, Carl Johans Gade 5, 2100 København Ø, Danmark
2003-09-09
2008-09-09

(11) DR 2003 00532
(21) DA 2003 00479

(54) En pakkegavekalender

(51)-Cl.19 02

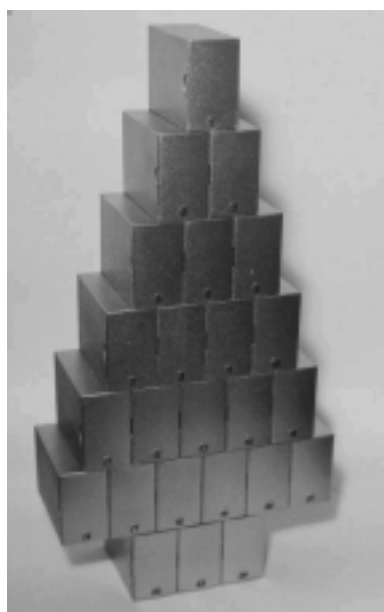
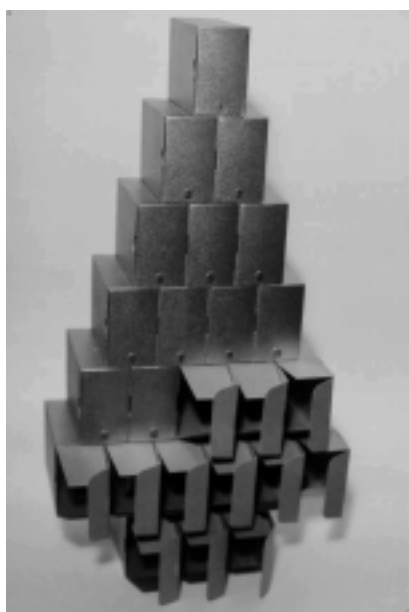

(71) ANSØGER(E):
(72) FREMBRINGER(E):
(22) ANSØGNINGSDATO:
(18) GYLDIG TIL:

Niels Huang, Stenstrupvej 98, Lumsås, 4500 Nykøbing Sjælland, Danmark
Niels Huang, Stenstrupvej 98, Lumsås, 4500 Nykøbing Sjælland, Danmark
2003-11-04
2008-11-04

(11) DR 2003 00533
(21) DA 2003 00420

(54) En lysestage

(51)-Cl.26 01

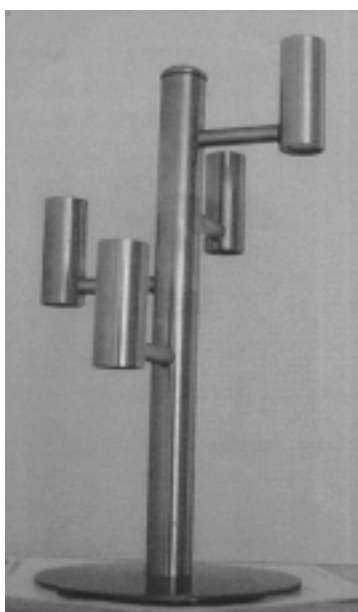

(71) ANSØGER(E):
(72) FREMBRINGER(E):
(22) ANSØGNINGSDATO:
(18) GYLDIG TIL:

Carsten Fagerholt, Kong Svends Vej 1, 2765 Smørum, Danmark
Carsten Fagerholt, Kong Svends Vej 1, 2765 Smørum, Danmark
2003-09-13
2008-09-13

(11) DR 2003 00534
(21) DA 2003 00474

(54) Et trawlsæt

(51)-Cl.12 06;22 05

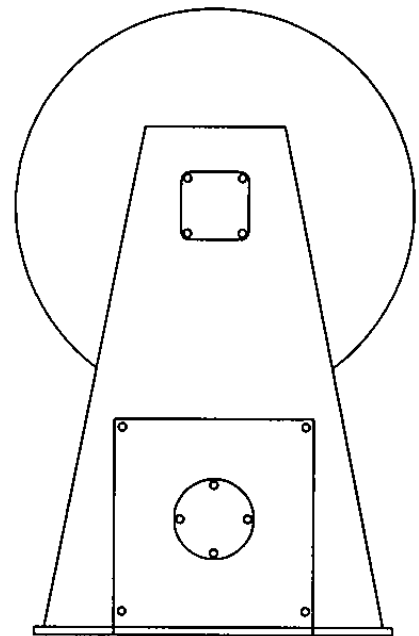
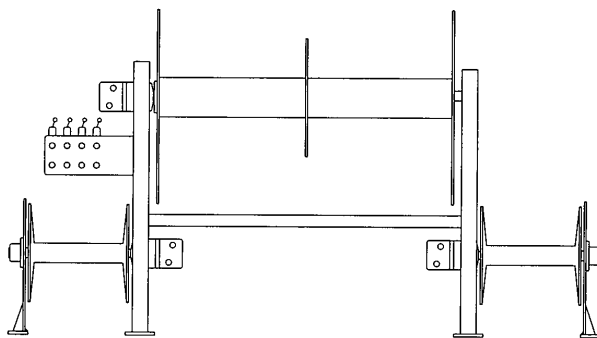
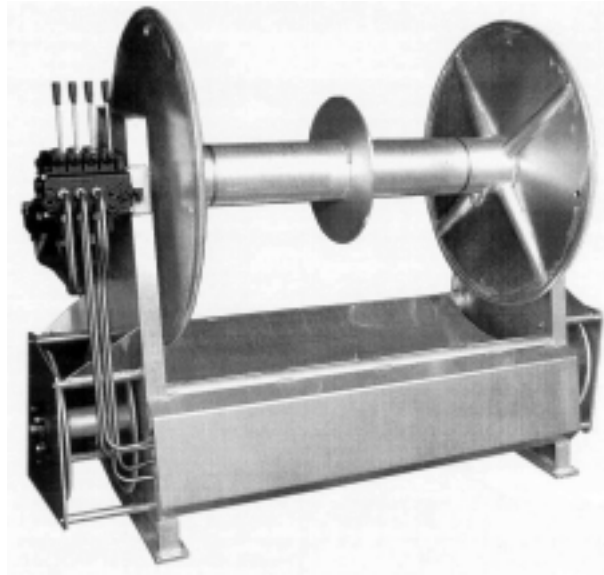

(71) ANSØGER(E):
(72) FREMBRINGER(E):
(22) ANSØGNINGSDATO:
(18) GYLDIG TIL:

Havnens Motorværksted ApS, Mamrelund 6, 6960 Hvide Sande, Danmark
Havnens Motorværksted ApS, Mamrelund 6, 6960 Hvide Sande, Danmark
2003-11-01
2008-11-01

(11) DR 2003 00535
(21) DA 2003 00492

(54) 1-2) Sidevindafvisere

(51)-Cl.12 16

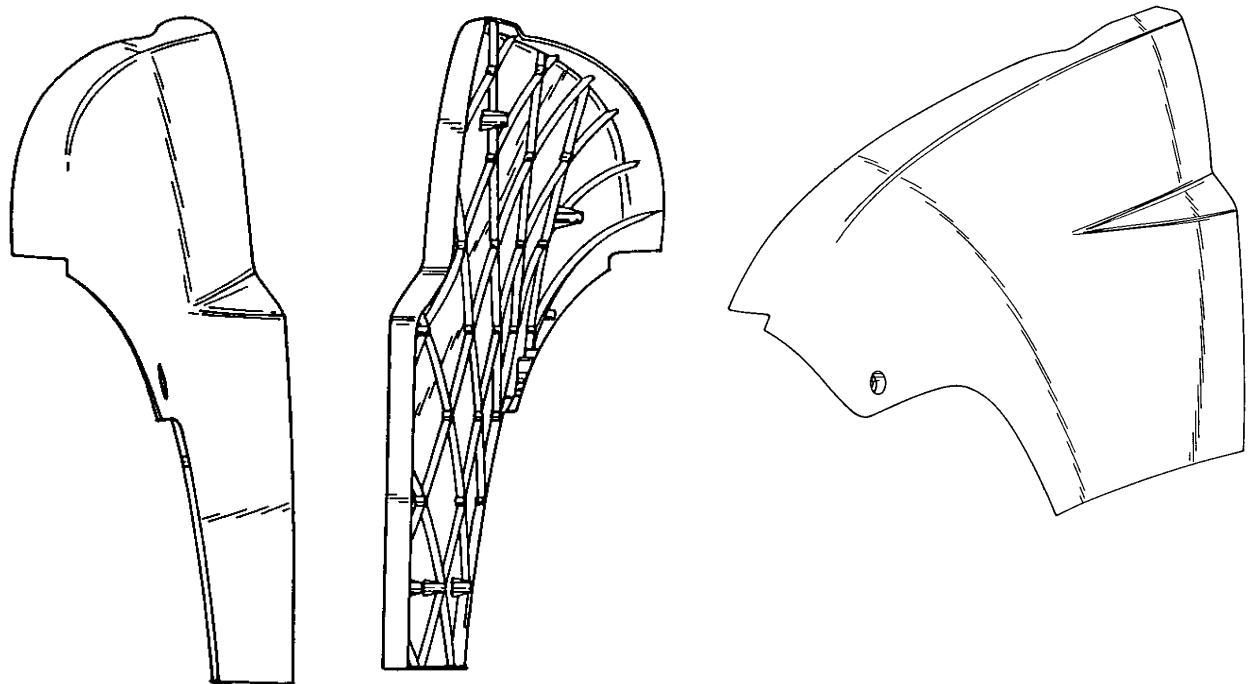
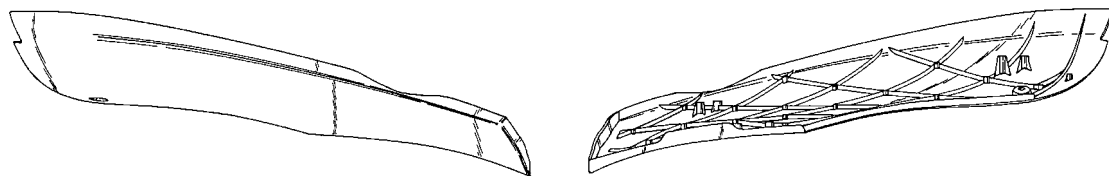
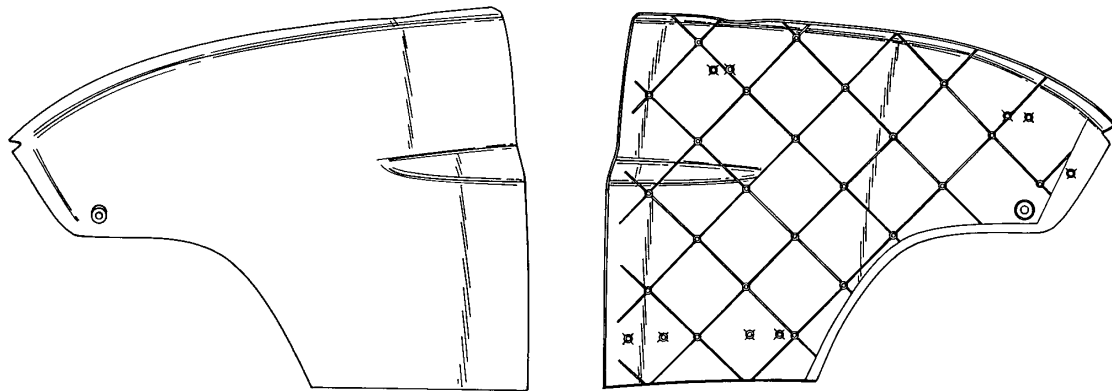

Løbenr. 1

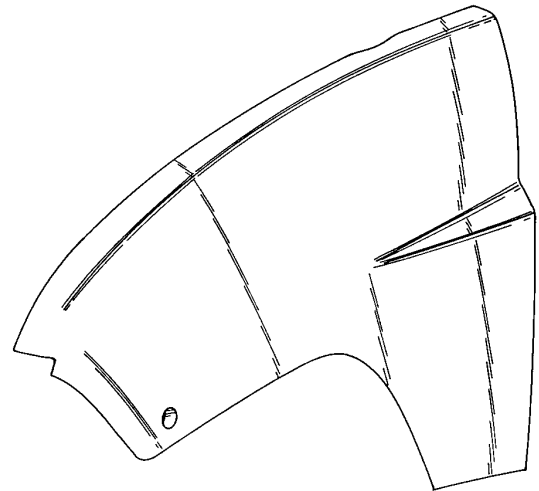
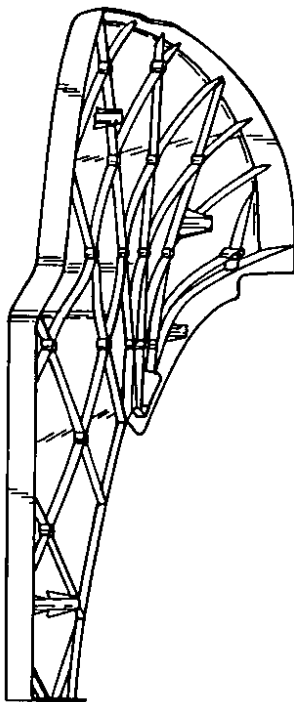
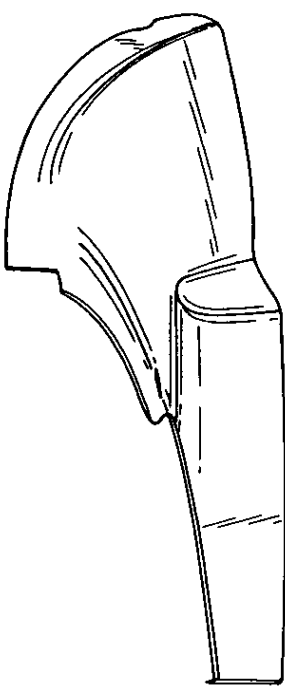
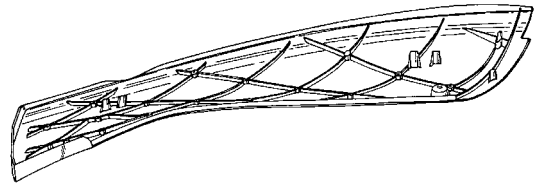
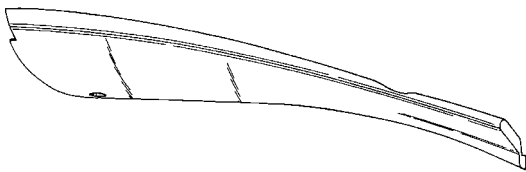
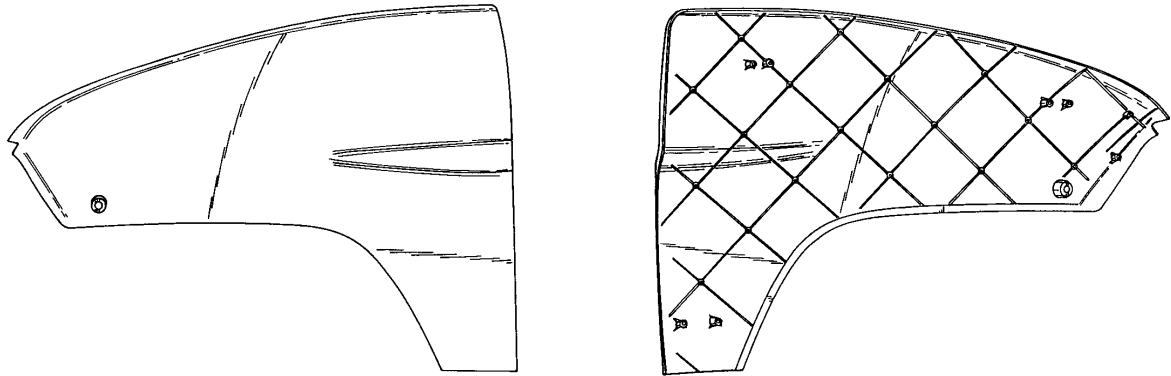

Løbenr. 2

- (71) ANSØGER(E): Scania CV Aktiebolag, S-151 87 Södertälje, Sverige
(74) FULDMÆGTIG: Patentbureauet Magnus Jensens Eff., Frederiksborgvej 15, 3520 Farum, Danmark
(72) FREMBRINGER(E): Daniel Johansson, Lilla Sällskapetets väg 15B, S-127 61 Skärholmen, Sverige ; Anders Lundgren, Varvsvägen 15, S-151 39 Södertälje, Sverige
(30) PRIORITET: 2003-05-13 SE 03-541; 2003-05-13 SE 03-0541
(22) ANSØGNINGS DATO: 2003-11-11
(18) GYLDIG TIL: 2008-11-11

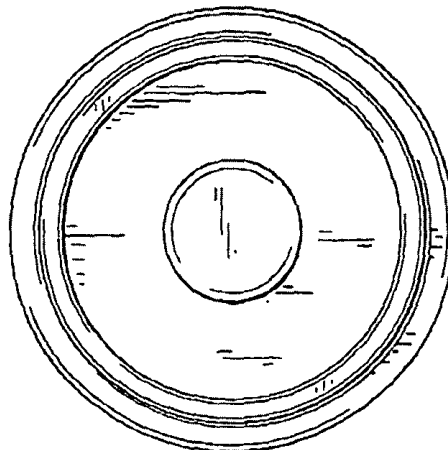
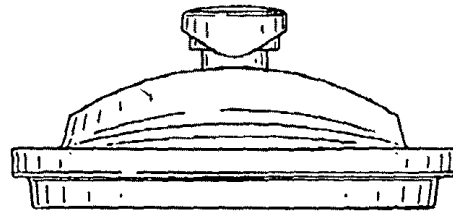
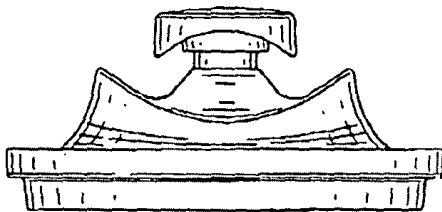
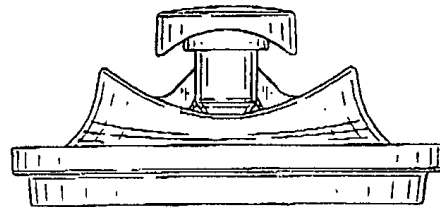
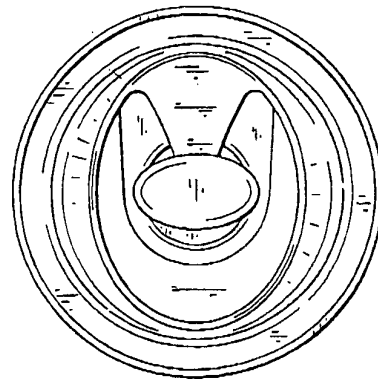
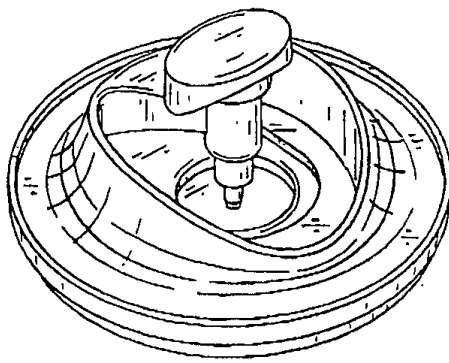

Løbenr. 1

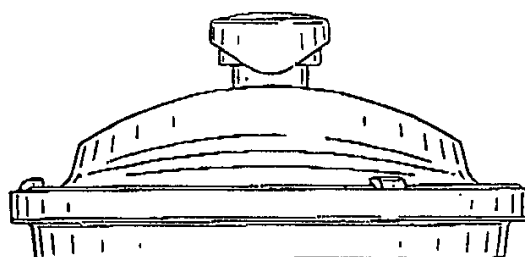
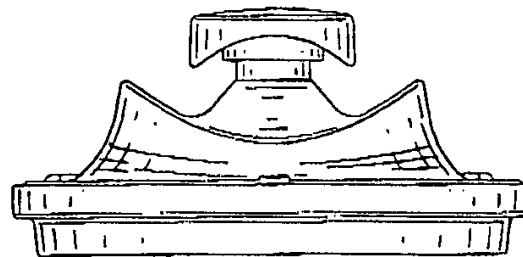
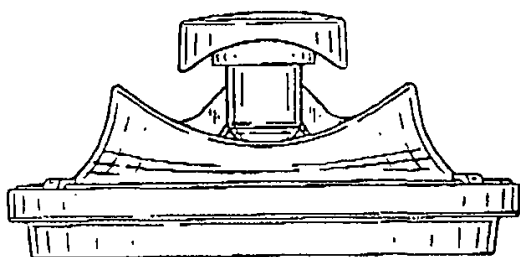
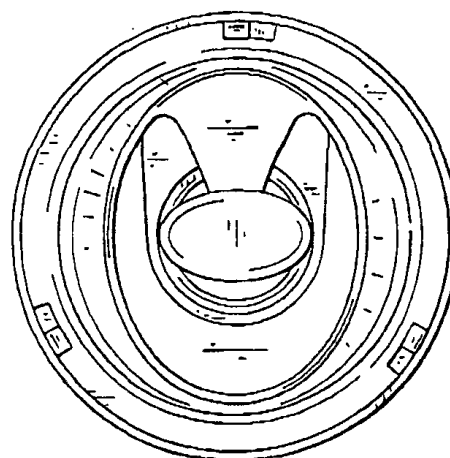
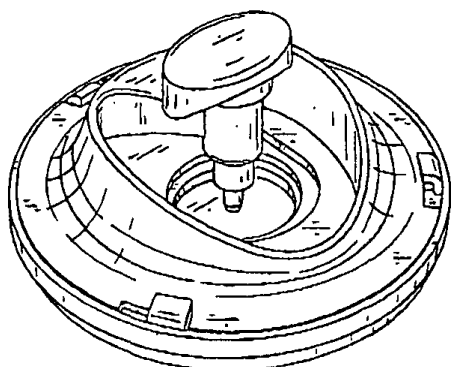

Løbenr. 2

- (71) ANSØGER(E): Alterra Holdings Corporation a corporation of the State of Delaware, 14200 Southwest 72nd Avenue, Portland, Oregon 97224, USA
(74) FULDMÆGTIG: Chas. Hude A/S, H.C. Andersens Boulevard 33, 1780 København V, Danmark
(72) FREMBRINGER(E): Mark A. McLean, 3408 Owl Lane, Wausau, Wisconsin 54401, USA
(30) PRIORITET: 2003-05-15 US 29/181,796
(22) ANSØGNINGSDATO: 2003-11-14
(18) GYLDIG TIL: 2008-11-14

Offentligt tilgængelige designansøgninger og -registreringer

Akterne i nedenstående ansøgninger eller registreringer er tilgængelige for enhver, jf. § 21, stk. 2, i designlov nr. 1259 af 20. december 2000.

Klasse 8

(21) DA 2003 00505
(71) ANSØGER(E):

(30) PRIORITET:
(22) ANSØGNINGSDATO:

Værktøj og isenkramvarer

(54) 1) Et skaft til en saks 2-3) Sakse
Alterra Holdings Corporation a corporation of the State of Delaware, 14200 Southwest 72nd Avenue,
Portland, Oregon 97224, USA
2003-05-23 US 29/182,367
2003-11-21

Mønster

Henlagte, afslåede eller tilbagetagne mønsteransøgninger

Henlagte, afslåede eller tilbagetagne mønsteransøgninger, som er offentligt tilgængelige.

(21) Ansøgningsnummer

(21) MA 1983 00273
(21) MA 1983 00274
(21) MA 1983 00275
(21) MA 1983 00276
(21) MA 1983 00277
(21) MA 1983 00278
(21) MA 1983 00279
(21) MA 1983 00280
(21) MA 1983 00852
(21) MA 1983 00853
(21) MA 1984 00439
(21) MA 1985B 00183
(21) MA 1986 00180
(21) MA 1986 00294
(21) MA 1986 00515
(21) MA 1986 00673
(21) MA 1986 00709
(21) MA 1986 00942
(21) MA 1986A 00515
(21) MA 1986B 00515
(21) MA 1987 00101
(21) MA 1987 00199
(21) MA 1987 00237
(21) MA 1987 00404
(21) MA 1987 00545
(21) MA 1987 00651
(21) MA 1987 00753
(21) MA 1987 00757
(21) MA 1987 00791
(21) MA 1987 00792
(21) MA 1987 00807
(21) MA 1987 00920
(21) MA 1987 00967
(21) MA 1987 01076
(21) MA 1987 01079
(21) MA 1987 01116
(21) MA 1987 01141
(21) MA 1987 01172
(21) MA 1987 01250
(21) MA 1987 01251
(21) MA 1987 01261
(21) MA 1988 00061
(21) MA 1988 00135
(21) MA 1988 00171
(21) MA 1988 00677
(21) MA 1988 00689
(21) MA 1988 00841
(21) MA 1988 00842
(21) MA 1988 00843
(21) MA 1988 00844
(21) MA 1988 00865
(21) MA 1988 00925
(21) MA 1988 00927
(21) MA 1988 01154
(21) MA 1988 01155
(21) MA 1988 01241
(21) MA 1988 01335
(21) MA 1988 01345
(21) MA 1988 01388
(21) MA 1988 01443
(21) MA 1989 00165
(21) MA 1989 00951
(21) MA 1989 00952
(21) MA 1989 00958
(21) MA 1989 00973
(21) MA 1989 01028
(21) MA 1989 01395

Ændringer

Ændringer vedrørende retten til mønstret, mønsterhavers navn, bopæl, fulm. m.v.

Overdragelser:

(11) MR 1999 00202

Til: (71) Kirsten Louise Nevermann, Egernevej 16, 8700 Horsens, Danmark

(11) MR 1999 00927

Til: (71) Kirsten Louise Nevermann, Egernevej 16, 8700 Horsens, Danmark

Navneændringer:

(11) MR 1991 00660

Til: (71) Amersham Health AS, Nycoveien 2, N-0485 Oslo, Norge

(11) MR 1995 00888

Til: (71) WYETH HOLDINGS CORPORATION, One Cyanamid Plaza, Wayne, New Jersey 07470, USA

(11) MR 1995 00889

Til: (71) WYETH HOLDINGS CORPORATION, One Cyanamid Plaza, Wayne, New Jersey 07470, USA

(11) MR 1995 00903

Til: (71) WYETH HOLDINGS CORPORATION, One Cyanamid Plaza, Wayne, New Jersey 07470, USA

(11) MR 1995 00904

Til: (71) WYETH HOLDINGS CORPORATION, One Cyanamid Plaza, Wayne, New Jersey 07470, USA

Ændring af fuldmægtigoplysninger:

(11) MR 1999 00479

Til: (74) Advokatfirmaet de la Cour Opstrup Skovgaard, Lille Torv 6, 8000 Århus C, Danmark

Fornyelse af mønsterregistreringer

Fornyelse af registreringer foretaget i medfør af lov om mønstre nr. 218 af 27. maj 1970.

(11) Registreringsnummer	(18) Gyldig til
MR 2000 00257	20090608
MR 1999 00505	20081119
MR 1994 00506	20081119
MR 1999 00601	20081116
MR 1994 00511	20081202
MR 1999 00657	20081202
MR 1999 00658	20081202
MR 1994 00352	20081025
MR 1999 00602	20081127
MR 1999 00510	20081215
MR 1999 00509	20081215
MR 1999 00508	20081215
MR 1994 00638	20081223

Udslettelser af registreringer

Udslettelser af registreringer foretaget i medfør af lov om mønstre nr. 218 af 27. maj 1970.

(11)MR 1999 00782



PATENT- OG VAREMÆRKESTYRELSEN

PRISLISTE

Pr. 1. marts 2003

Patenter

Supplerende beskyttelsescertifikater

Brugsmodeller

Chips (halvledertopografier)

Kommunevåbener og -segl

Skorstensmærker og kontorflag

Design

Vare- og fællesmærker

Publikationer

Erhvervsservice

Kopiservice

Kurser og foredrag

Patent- og Varemærkestyrelsen

Helgeshøj Allé 81, 2630 Taastrup

tlf. 4350 8000, fax 4350 8001

e-post pvs@dkpto.dk

www.dkpto.dk

Prisliste vedrørende internationale ansøgninger (PCT) og europæiske patentansøgninger (EPK) samt vedrørende ansøgninger om international varemærkeregistret og EU-varemærkeregistret kan fås ved henvendelse til Patent- og Varemærkestyrelsen.

Patenter

	kr.
1. Ansøgningsgebyr	
a. Grundgebyr	3.000,00
b. Tillægsgebyr for hvert patentkrav ud over 10	300,00
2. Gebyrer for nyhedsundersøgelse af international type (PL §9)	
I Når den svenske patentmyndighed er nyhedsundersøgende:	
a. Grundgebyr	7.030,00
b. Tillægsgebyr for hvert krav ud over 10	115,00
c. Ekspeditionsgebyr	500,00
II Når Den Europæiske Patentmyndighed er nyhedsundersøgende:	
a. Grundgebyr	
1. For en prioritetsgivende ansøgning	7.030,00
2. I alle andre tilfælde	11.015,00
b. Ekspeditionsgebyr	500,00
3. Gebyr for senere indlevering af dansk oversættelse af international ansøgning	1.100,00
4. Genoptagelsesgebyr	700,00
5. Patentmeddelelsesgebyr	
a. Grundgebyr	2.850,00
b. Tillægsgebyr for hver side ud over 35 sider	80,00
c. Tillægsgebyr for hvert patentkrav, for hvilket der ikke er betalt ansøgningsgebyr	300,00
6. Gebyr for publicering af oversættelser af europæiske patentskrifter	
a. Grundgebyr	1.100,00
b. Tillægsgebyr for hver side ud over 35 sider	80,00
7. Gebyr for publicering af ændrede danske patentskrifter	
a. Grundgebyr	2.850,00
b. Tillægsgebyr for hver side ud over 35 sider	80,00
8. Gebyr for publicering af ændrede oversættelser af europæiske patentskrifter	
a. Grundgebyr	1.100,00
b. Tillægsgebyr for hver side ud over 35 sider	80,00
9. Genoprettelsesgebyr	3.000,00
10. Årsgebyrer	
1. gebyrår	500,00
2. gebyrår	500,00
3. gebyrår	500,00
4. gebyrår	1.100,00
5. gebyrår	1.250,00
6. gebyrår	1.400,00
7. gebyrår	1.600,00
8. gebyrår	1.800,00
9. gebyrår	2.050,00
10. gebyrår	2.300,00
11. gebyrår	2.550,00
12. gebyrår	2.800,00
13. gebyrår	3.050,00
14. gebyrår	3.300,00
15. gebyrår	3.600,00
16. gebyrår	3.900,00
17. gebyrår	4.200,00
18. gebyrår	4.500,00
19. gebyrår	4.800,00
20. gebyrår	5.100,00

Årsgebyrer, der betales senere end forfaldsdag, forhøjes med 20%. Gebyret skal være betalt inden 6 måneder efter forfaldsdagen.

11. Gebyr for fremsættelse af indsigelse	2.500,00
12. Gebyr for administrativ omprøvnig	7.000,00
13. Klagegebyr	8.000,00

Ovennævnte priser skal ikke tillægges moms

Supplerende beskyttelsescertifikater

	kr.
1. Ansøgningsgebyr	3.000,00
2. Genoptagelsesgebyr	600,00
3. Genoprettelsesgebyr	3.000,00
4. Årsgebyr pr. påbegyndt gebyrår	5.100,00

Årsgebyrer, der betales senere end forfaldsdag, forhøjes med 20%. Gebyret skal være betalt inden 6 måneder efter forfaldsdagen.

5. Gebyr for administrativ omprøvnig	1.500,00
---	----------

Der skal betales et gebyr på 7000 kr. for eventuel omprøvnig af grundpatentet

6. Klagegebyr	4.000,00
----------------------------	----------

Ovennævnte priser skal ikke tillægges moms

Brugsmodeller

	kr.
1. Ansøgningsgebyr	2.000,00
2. Gebyr for senere indlevering af dansk oversættelse af international ansøgning	1.100,00
3. Genoptagelsesgebyr	400,00
4. Fornylsesgebyrer	
For 1. periode	2.000,00
For 2. periode	3.000,00

Fornylsesgebyrer, der betales efter udløbet af den pågældende registreringsperiode, forhøjes med 20%.

5. Gebyr for prøvning før eller efter registrering	4.000,00
6. Gebyr for behandling af anmodning om udslettelse	2.000,00
7. Gebyr for bekendtgørelse af ændret registrering og publicering af ændret formulering	1.100,00
8. Klagegebyr	5.000,00

Ovennævnte priser skal ikke tillægges moms

Chips (halvledertopografier)

	kr.
1. Ansøgningsgebyr	1.500,00
2. Klagegebyr	4.000,00

Ovennævnte priser skal ikke tillægges moms

Kommunevåbener og -segl

	kr.
1. Ansøgningsgebyr	2.000,00

Ovennævnte pris skal ikke tillægges moms

Skorstensmærker og kontorflag

	kr.
1. Ansøgningsgebyr	2.000,00

Ovennævnte pris skal ikke tillægges moms

Design

	kr.
1. Ansøgningsgebyr	
a. Grundgebyr	1.200,00
b. Tillægsgebyr ved samregistrering for hvert design ud over det første	700,00
c. Tillægsgebyr for offentliggørelse af hver afbildning ud over den første ¹⁾	400,00
2. Genoptagelsesgebyr	400,00
3. Gebyr for supplerende forundersøgelse	1.500,00
Tillægsgebyr: Ved samregistrering for hvert design ud over det første	900,00
4. Fornylsesgebyr ²⁾	2.200,00
Tillægsgebyr: Ved samregistrering for hvert design ud over det første	1.100,00

Fornylsesgebyrer inkl. tillægsgebyr, der betales efter udløbet af den pågældende registreringsperiode, forhøjes med 20%.

5. Gebyr for administrativ prøvning Pr. design, herunder design indeholdt i en samregistrering	3.000,00
6. Gebyr for offentliggørelse af registrering i ændret form	400,00
Tillægsgebyr: For offentliggørelse af hver afbildning ud over den første	400,00
7. Genoprettelsesgebyr	3.000,00
8. Klagegebyr	4.000,00

Ovennævnte priser skal ikke tillægges moms

¹⁾ Omfatter også bekendtgørelse iht. den hidtil gældende mønsterlov

²⁾ Omfatter også fornøyle af registreringer iht. den hidtil gældende mønsterlov

Vare- og fællesmærker

	kr.
1. Ansøgningsgebyr	
a. Grundgebyr	2.350,00
b. Tillægsgebyr for hver klasse ud over 3	600,00
Der er i alt 45 klasser	
2. Gebyr for videreførelse af Madrid-Protokol-registrering som dansk vare- eller fællesmærke-ansøgning	1.500,00
3. Fornylsesgebyr	
a. Grundgebyr	2.350,00
b. Tillægsgebyr for hver klasse ud over 3	600,00

Fornylsesgebyrer inkl. tillægsgebyr, der betales efter udløbet af den pågældende registreringsperiode, forhøjes med 20%.

4. Gebyr for anmodning om deling af en ansøgning eller en registrering for hver udsøgt ansøgning eller registrering	2.000,00
5. Gebyr for fremsættelse af indsigelse	2.500,00
6. Gebyr for administrativ ophævelse	2.500,00
7. Klagegebyr	4.000,00
8. Gebyr for underretning til indehaver af varemærkerettighed Årligt gebyr	1.000,00

Ovennævnte priser skal ikke tillægges moms

Publikationer

	kr.
1. Årsabonnement	
a. Patentskrifter	
– på papir	8.000,00
– på CD-ROM (ESPACE-DK)	5.000,00
b. Sammendrag af almindeligt tilgængelige danske patentansøgninger	
– Alle sektioner	8.000,00
– sektion A	1.600,00
– sektion B	1.600,00
– sektion C07 + C12	1.600,00
– sektion C, resten	900,00
– sektion D	500,00
– sektion E	900,00
– sektion F	900,00
– sektion G	900,00
– sektion H	900,00
c. Oversættelser af EP-skrifter	8.000,00
d. Brugsmodelskrifter	8.000,00
e. Patenthåndbog, ved tegning af abonnement	500,00
– løbblade hertil, pr. side	10,00
f. Brugsmodelhåndbog, ved tegning af abonnement	500,00
– løbblade hertil, pr. side	10,00

Abonnementer tillægges porto.

2. Løssalg	
a. Dansk Patenttidende	150,00
b. Dansk Patentregister	400,00
c. Sammendrag af alm. tilgængelige patentansøgninger	30,00
d. Dansk Varemærketidende, sort/hvid	150,00
e. Dansk Varemærketidende, farver	220,00
f. Dansk Varemærkerregister	200,00
g. Varemærkesærtidende med §13-afslag	100,00
h. Varemærkeindsigelsestidende, 1996-2001 pr. årgang	200,00
i. Varemærkeindsigelsestidende, udk. 1995	300,00
j. Dansk Designtidende	150,00
k. Dansk Designregister	200,00
l. Dansk Brugsmodeltidende	150,00
m. Sammendrag af alm. tilgængelige brugsmodel-ansøgninger	30,00
n. Fremlæggelses- og patentskrifter på CD-ROM (ESPACE-DK)	
– 1993-2002, pr. årgang	5.000,00
– 1990-1992, pr. årgang	2.000,00

Ovennævnte priser skal ikke tillægges moms

Fremlæggelses-, patent- og brugsmodelskrifter samt oversættelser af EP-skrifter leveres til gældende kopipris

3. Love og bekendtgørelser vedr. industriel ejendomsret	12,00-33,00
4. Andre publikationer	
a. Varemærkeklassifikation	
– alfabetisk liste	500,00
– klassedelt liste	400,00
b. Designklassifikation	35,00
– ændringer og tilføjelser hertil	15,00

Ovennævnte priser tillægges moms, hvis andet ikke er angivet

Erhvervsservice

1. Timepris*	kr. 950,00
2. Patente tekniske undersøgelser Beregnes efter timepris	
3. Løbende overvågninger	
a. Overvågning af ansøgninger Overvågning af dansk patent-, brugsmodel-, design- eller varemærkeansøgning sammensættes af:	
Pris pr. år	1.500,00
Pris pr. meddelelse	375,00
b. Overvågning af nationale og internationale varemærkerettigheder Overvågning af dansk varemærkeansøgning eller -registrering eller af MadridProtokol-registrering med gyldighed for Danmark i relation til nye varemærkeansøgninger	
Pris pr. år, første varemærke	1.050,00
Pris pr. år, yderligere varemærker, pr. varemærke	300,00
c. Øvrige overvågninger beregnes efter timepris Hertil skal lægges evt. online-udgifter	
4. Navneundersøgelser*	
a. International undersøgelse af patentrettigheder i 1-2 navne inkl. op til 40 referencer	3.500,00
Yderligere referencer, pr. reference	16,00
Yderligere navne, pr. navn	950,00
b. Undersøgelse af patent- og brugsmodelrettigheder omfattende Danmark i 1-2 navne	1.900,00
Yderligere navne, pr. navn	475,00
c. Øvrige navneundersøgelser beregnes efter timepris Hertil skal lægges evt. online-udgifter	
5. Patentfamilieundersøgelser og statusundersøgelser*	
a. Patentfamilieundersøgelse	1.000,00
b. Patentfamilieundersøgelse, inkl. status for lande med statusoplysninger i Inpadoc	2.375,00
Status for yderligere lande beregnes efter timepris	
c. Statusundersøgelse af udenlandske rettigheder	
Første nummer	950,00
Pr. følgende nummer	475,00
d. Statusundersøgelse af danske rettigheder, pr. nummer	475,00
e. Øvrige undersøgelser beregnes efter timepris Hertil skal lægges evt. online-udgifter	
6. Kollisionsundersøgelser af varemærker*	
a. Inkl. op til 3 klasser	2.400,00
b. Yderligere klasser, pr. 10 klasser	500,00
Klasserne 42-45 betragtes prismæssigt som én klasse	
7. Skanning af varemærker*	
a. Første klasse	500,00
b. Yderligere klasser, pr. klasse	200,00
c. Skanning af alle 45 klasser	3.000,00
Klasserne 42-45 betragtes prismæssigt som én klasse	
8. LOGO-skanning*	
a. Inkl. op til 25 referencer	2.100,00
b. Yderligere referencer, pr. 25 referencer	500,00
9. Varemærkedatabase*	
a. Første klasse	3.000,00
b. Yderligere klasser - op til 4, pr. klasse	1.500,00
Klasserne 42-45 betragtes prismæssigt som én klasse	
10. Skanning af varemærker ansøgt eller registreret i udlandet*	
a. Skanning i ét land (incl. EF- og Madrid Protokol mærker) i 1-3 klasser	1.500,00
b. Følgende lande, pr. land	500,00
c. Følgende klasser, pr. klasse	1.000,00
d. Skanning i alle lande tilgængelige via kommercielle databaser i 1-3 klasser	4.500,00
11. IPscore® 2.0 CD-ROM	
a. Inkl. trykt brugervejledning	9.950,00
b. Yderligere trykte brugervejledninger, pr. vejledning	750,00

*Hastelevering kan aftales mod pristillæg

Ovennævnte priser tillægges moms

Kopiservice

1. Fotokopier af patent- og brugsmodelpublikationer	kr.
a. Pris pr. publikation indtil 200 sider	50,00
b. Publikationer ud over 200 sider: pris efter aftale	
2. Fotokopier, taget på læsesalen ved kontant betaling, pr. side, inkl. moms	3,00
3. Udenlandske patentpublikationer, der ikke findes i egne samlinger	
I ved hjemtagning fra udlandet:	
a. Pris for hjemtagning	100,00
b. Pris pr. publikation	100,00
Hjemtagning af sagsakter fra USA og patentpublikationer og sagsakter fra Sydafrika: Pris efter aftale.	
II ved levering af tilsvarende publikation fra egne samlinger:	
a. Identifikation	100,00
b. Kopipris (se pkt. 1)	
4. Engelsksprogede sammendrag, der ikke findes i egne samlinger, pr. sammendrag	50,00
5. Tidsskriftsartikler o.l., der ikke findes i egne samlinger	
a. Pris for hjemtagning	100,00
b. Pris pr. artikel	100,00
6. Aktindsigt i europæiske patenter og patentansøgninger	
a. Ekspedition (inkl. EPO-gebyr)	315,00
b. Kopier	
- ved tilsendelse, pr. side	3,25
- ved afhentning, pr. side	2,50
- ved afhentning og kontant betaling, pr. side inkl. moms	3,00
7. Databaseudskrift vedr. en varemærkerettighed	50,00
Ovennævnte priser tillægges moms, hvis andet ikke er angivet	
8. Bekræftet kopi af en patent-, brugsmodel-, design- eller varemærkeansøgning	300,00
Hertil skal lægges kopiprisen (3,25 kr. pr. side)	
9. Bekræftet udskrift af patent-, certifikat-, brugsmodel-, topografi-, design- eller varemærkesagsregistret	300,00
10. Bekræftet udskrift af registret over kommunevåbener og -segl eller registret over skorstensmærker og kontorflag	200,00
11. Udskrift af patent-, certifikat-, brugsmodel-, topografi-, design- eller varemærkesagsregistret, registret over kommunevåbener og -segl eller registret over skorstensmærker og kontorflag	50,00
Ovennævnte priser skal ikke tillægges moms	
12. Priser for levering	
a. Levering pr. telefax	75,00
b. Ekspreslevering pr. telefax	275,00
c. Ekspreslevering pr. post	200,00
Hertil lægges porto	

Ovennævnte priser tillægges moms

Kurser og foredrag

1. Kurser	kr.
Priser på åbne og virksomhedsinterne kurser fås ved direkte henvendelse til KursusCentret	
2. Foredrag*	
Første time	2.000,00
Følgende timer, pr. time	1.500,00

* Særpriser afhængig af deltagerantal og forberedelsestid

Ovennævnte priser tillægges moms

WIPO Standard 80

INID-koder

Internationally agreed Numbers for the Identification of (bibliographic) data (INID)

- (11) Serial number of the registration
- (15) Date of the registration/Date of the renewal
- (17) Expected duration of the registration/
renewal
- (18) Expected expiration date of the registration/
renewal
- (21) Serial number of the application
- (22) Date of filing of the application
- (23) Name and place of exhibition, and date on
which the industrial design was first
exhibited there (Exhibition priority date)
- (24) Date from which the industrial design right
has effect
- (29) Indication of the form in which the industrial
design is filed, e.g. as a reproduction of the
industrial design or as a specimen thereof
- (30) Data relating to priority under the Paris
Convention
- (43) Date of publication of the industrial design
before examination
- (44) Date of publication of the industrial design
after examination but before registration
- (45) Date of publication of the registered
industrial design
- (46) Date of expiration of deferment
- (51) International Classification for Industrial
Designs (class and subclass of the Locarno
Classification)
- (54) Designation of article(s) or product(s)
covered by the industrial design or title of
the industrial design
- (55) Reproduction of the industrial design (e.g.,
drawing, photograph) and explanations
relating to the reproduction
- (57) Description of characteristic features of the
industrial design including indication of
colors
- (58) Date of recording of any kind of
amendment in the Register
- (62) Serial number(s) and, if available, filing
date(s) of application(s), registration(s) or
document(s) related by division
- (66) Serial number(s) of the application or the
registration of the design(s), which is(are) a
variant(s) of the present one
- (71) Name(s) and address(es) of the appli-
cant(s)
- (72) Name(s) of the creator(s) if known to be
such
- (73) Name(s) and address(es) of the owner(s)
- (74) Name(s) and address(es) of the
representative(s)

Domestic Codes for the Identification of Data

- (DL) Data concerning license
- (DP) Data concerning pawning

Internationalt vedtagne Numre til Identifikation af Data (INID)

Registreringsnummer
Registreringsdato/fornyelsesdato
Forventet registreringsperiode/fornyelsesperiode
Forventet udløbsdato for registrering/fornyelse

Ansøgningsnummer
Ansøgningsdato
Udstillingsnavn og -sted og dato for første udstil-
ling (udstillingsprioritetsoplysninger)

Indleveringsdato

Angivelse af i hvilken form designet er indleveret,
fx som en afbildning af designet eller som en
model heraf
Oplysninger om prioritet efter Pariserkonventionen

Dato for offentlig tilgængelighed

Bekendtgørelsesdato for ansøgningen

Offentliggørelse af registreringen

Udsættelsesdato
International klassifikation af design (klasser og
underklasser i Locarno Klassifikationen)

Vareangivelse/produktangivelse

Afbildninger af designet (fx tegninger, fotografier)
og forklaringer vedrørende afbildningerne

Beskrivelse af karakteristiske træk vedr. designet,
herunder angivelse af farver
Dato for tilførsel til registret

Nummer på hovedansøgning eller udskilt ansøg-
ning

Numre på beslægtede ansøgninger

Ansøgningsnavn og -adresse
Frembringers/designers navn og adresse
Indehavernavn og -adresse
Fuldmægtignavn og -adresse

Interne koder til identifikation af data

Licensoplysninger
Pantoplysninger
Oplysninger om konkurs