



PATENT- OG VAREMÆRKESTYRELSEN

Dansk Design- tidende

Indholdsfortegnelse

Designsager

Offentliggørelse af designregistreringer	38
Offentligt tilgængelige designansøgninger	58
Fornyelse af designregistreringer	59

Mønstersager

Registrerede mønstre	62
Ændringer til mønstre	63
Fornyelse af mønsterregistreringer	64
Prisliste	65

Dansk Designtidende kan rekvireres som papirkopi for 150 kr. stk. hos,
Patent- og Varemærkestyrelsen, Helgeshøj Allé 81, 2630 Tåstrup, tlf. 43 50 85 35

Ansvarlig for redaktion: Keld Nymann Jensen
Udgives af Patent- og Varemærkestyrelsen

ISSN 1601-7374

Design

Offentliggørelse af designregistreringer

Enhver kan anmode om hel- eller delvis udsløttelse af en registrering (administrativ prøvning), jf. § 25 i designlov nr. 1259 af 20. december 2000. En model af designet kan ses i Patent- og Varemærkestyrelsen, hvis det er offentliggjort, at en model er indleveret til styrelsen. Det er anført, hvis et design er registreret i farve.

(11) DR 2002 00849
(21) DA 2002 00966

(54) En adventskrans

(51)-Cl.26 01

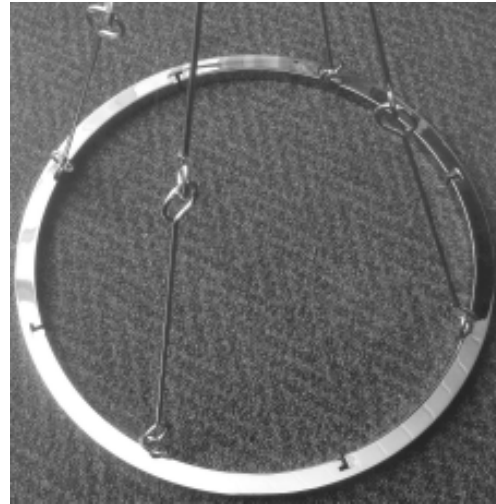

(71) ANSØGER(E):
(72) FREMBRINGER(E):
(22) ANSØGNINGSDATO:
(18) GYLDIG TIL:

Solveig Mørup Sørensen, Lundevej 37, 4400 Kalundborg, Danmark
Solveig Mørup Sørensen, Lundevej 37, 4400 Kalundborg, Danmark
2002-12-09
2007-12-09

(11) DR 2002 00850
(21) DA 2002 00634

(54) Et brusearmatur

(51)-Cl.23 02

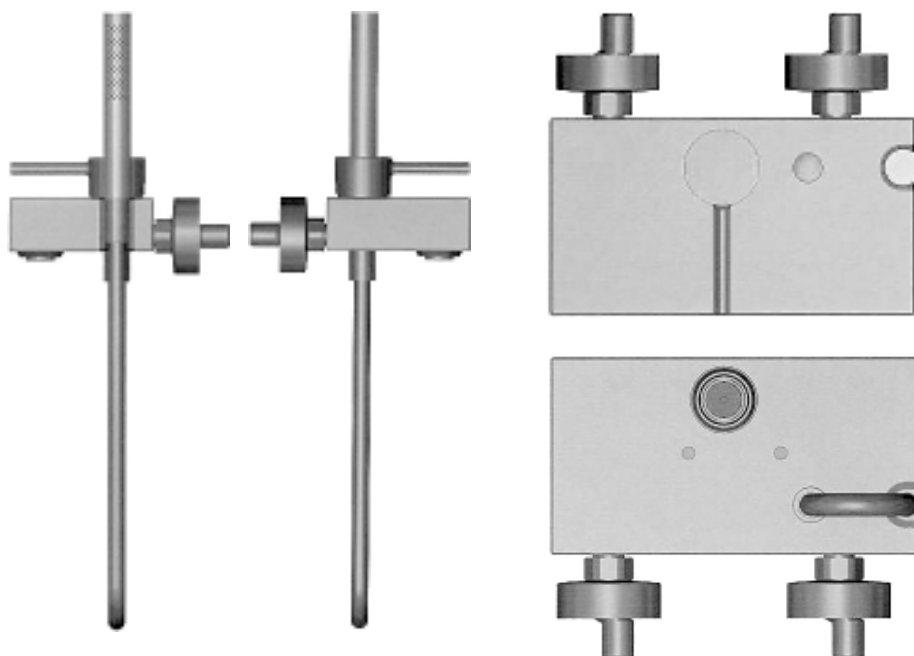
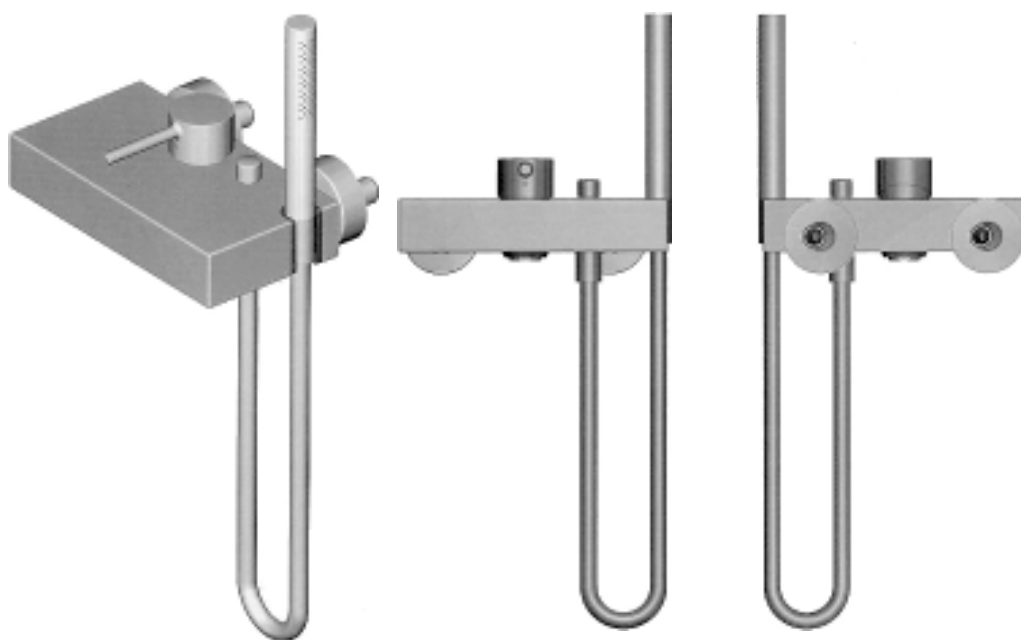

(71) ANSØGER(E):
(74) FULDMÆGTIG:
(72) FREMBRINGER(E):
(30) PRIORITET:
(22) ANSØGNINGSDATO:
(18) GYLDIG TIL:

Hansgrohe AG, Auestrasse 9, D-77761 Schiltach, Tyskland
Chas. Hude A/S, H.C. Andersens Boulevard 33, 1780 København V, Danmark
Philippe Starck, 18/20, rue Faubourg du Temple, Stairs 'A' 3rd floor, F-75011 Paris, Frankrig
2002-06-19 DE 402 05 012.6
2002-08-13
2007-08-13

(11) DR 2002 00851
(21) DA 2002 00986

(54) 1-3) Sanitetsarmaturer

(51)-Cl.23 02



Løbenr. 1

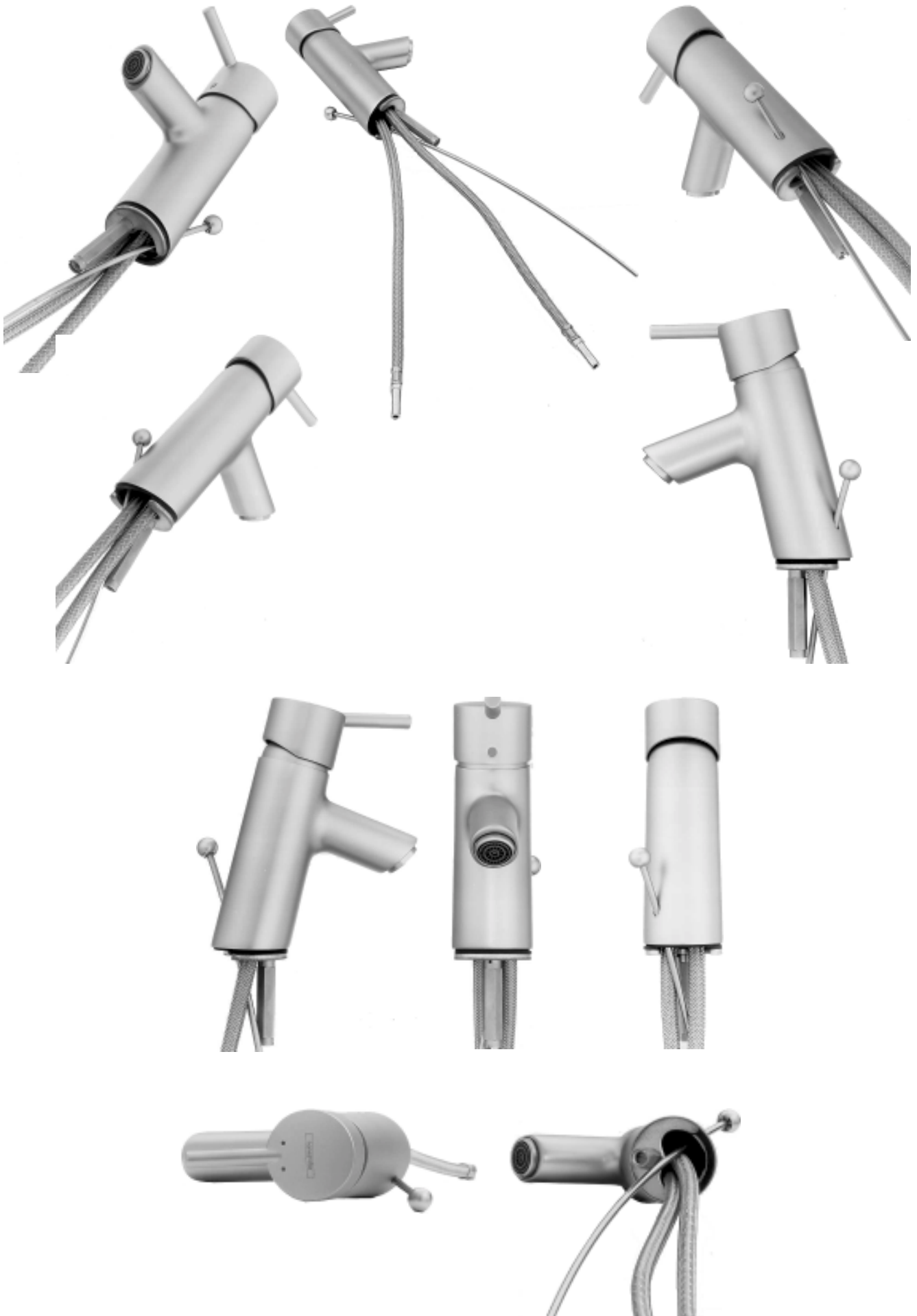

Løbenr. 2

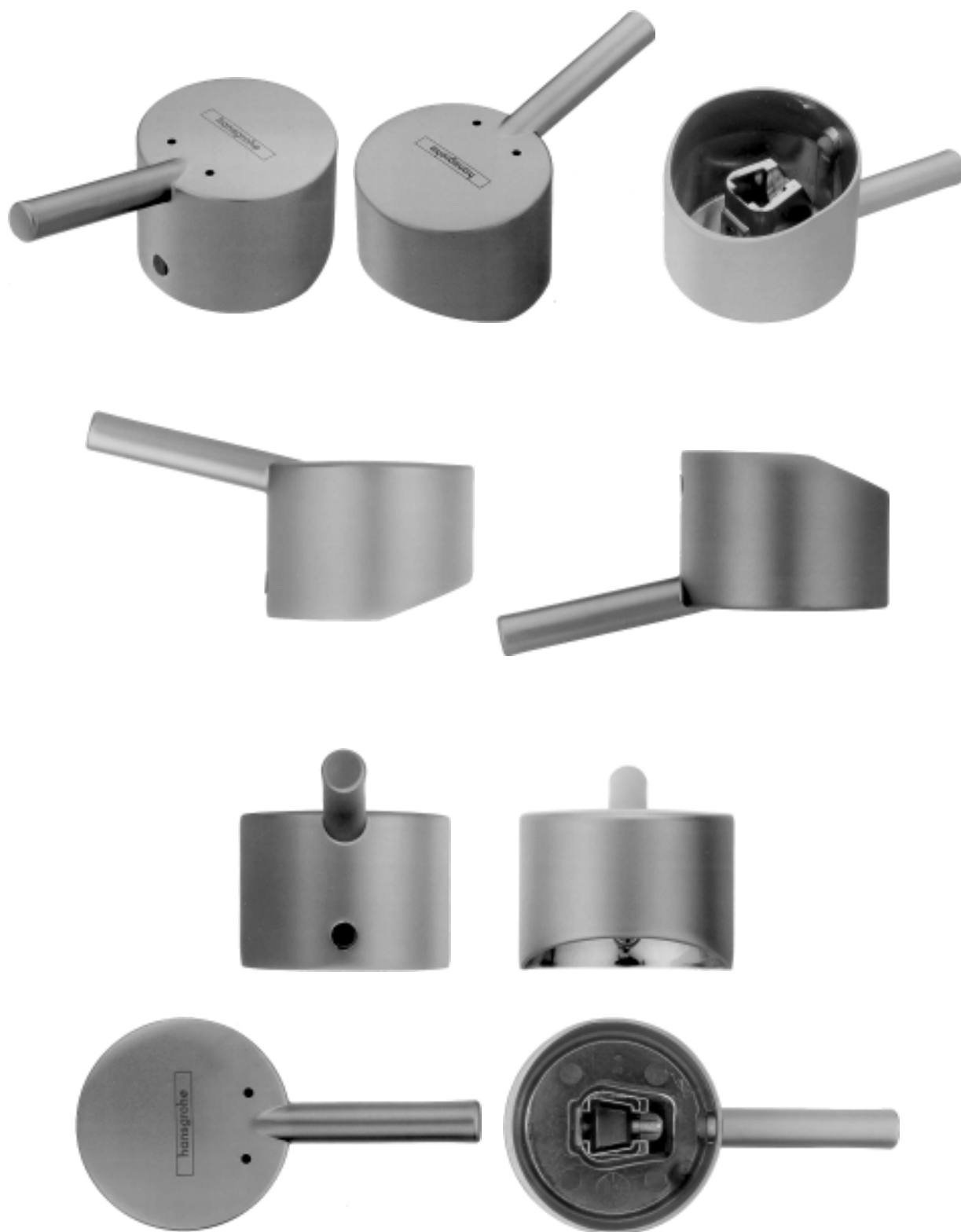

Løbenr. 3

(71) ANSØGER(E):
 (74) FULDMÆGTIG:
 (72) FREMBRINGER(E):

 (30) PRIORITET:
 (22) ANSØGNINGSDATO:
 (18) GYLDIG TIL:

Hansgrohe AG, Auestrasse 9, D-77761 Schiltach, Tyskland
 Chas. Hude A/S, H.C. Andersens Boulevard 33, 1780 København V, Danmark
 Andreas Haug, Franklinstrasse 77, D-70435 Stuttgart, Tyskland ; Peter Kolin, Galgenbergweg 6, D-73525
 Schwäbisch Gmünd, Tyskland ; Tom Schönherr, Artonnenstr. 22, D-70374 Stuttgart, Tyskland ; Fabian Kollmann,
 Kleine Falterstrasse 21, D-70597 Stuttgart, Tyskland
 2002-06-14 DE 402 05 005.3
 2002-12-12
 2007-12-12

(11) DR 2002 00852
(21) DA 2002 00985

(54) Et par briller

(51)-Cl.16 06

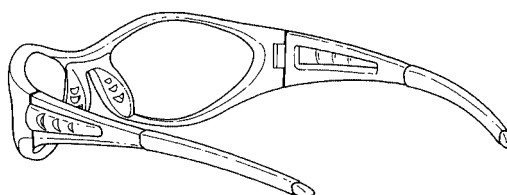
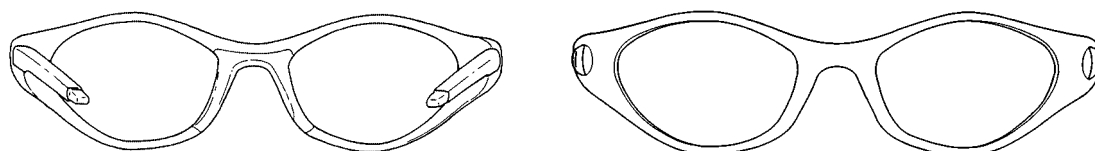
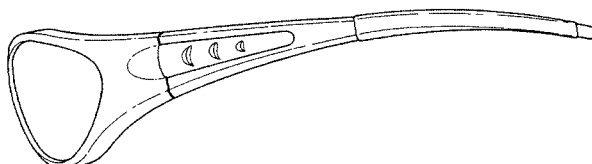
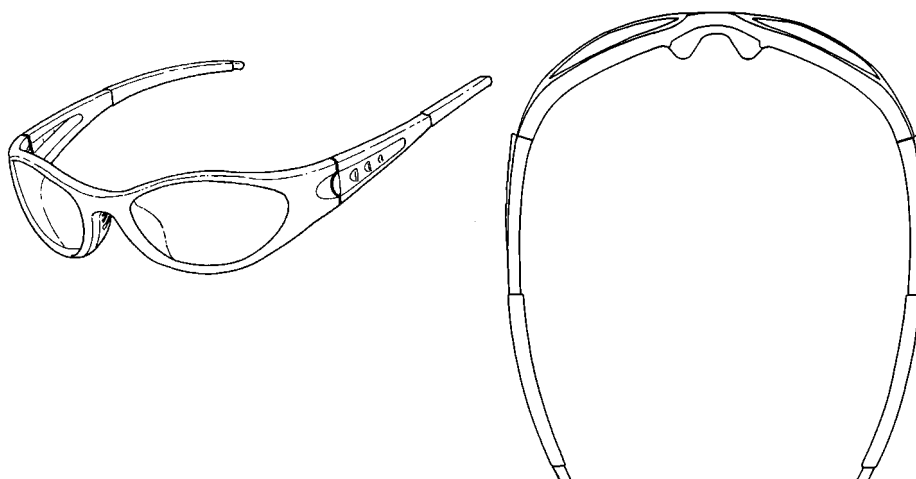

(71) ANSØGER(E):
(74) FULDMÆGTIG:
(72) FREMBRINGER(E):
(30) PRIORITET:
(22) ANSØGNINGS DATO:
(18) GYLDIG TIL:

Heaume Activites S.A., 166, route de Lossy, 1782 Lossy, Schweiz
Larsen & Birkeholm A/S, Skandinavisk Patentbureau, Banegårdspladsen 1, 1570 København V, Danmark
Michel Finquel, 66, rue Gabriel Séailles, 77630 Barbizon, Frankrig
2002-06-14 FR 02 3685
2002-12-12
2007-12-12

(11) DR 2002 00853
(21) DA 2002 00514

(54) 1-6 Ark med etiketter fortrinsvis til brug i forbindelse med planter

(51)-Cl.19 08

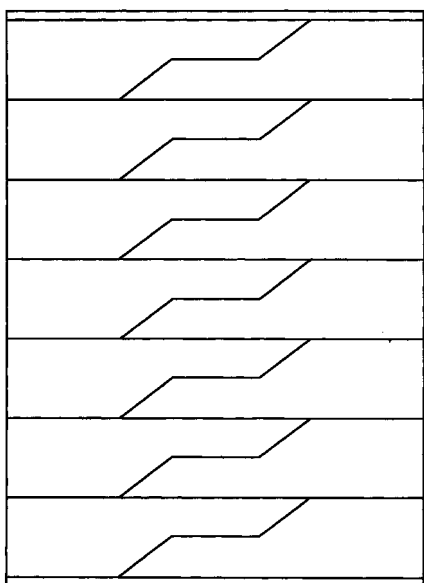

Løbenr. 1

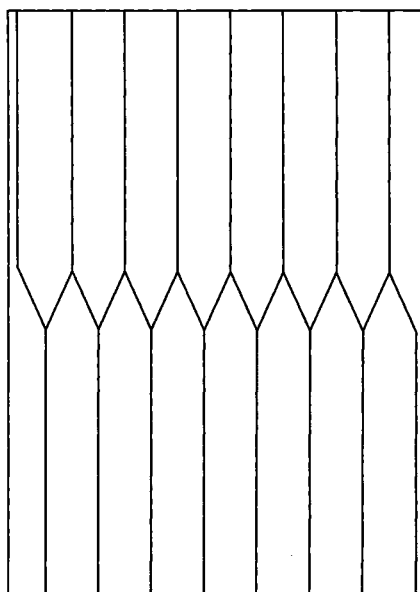

Løbenr. 2

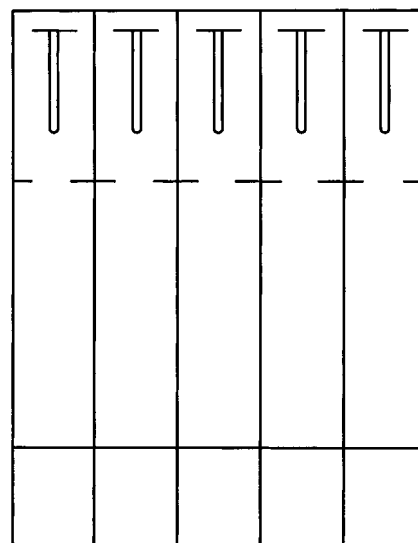

Løbenr. 3

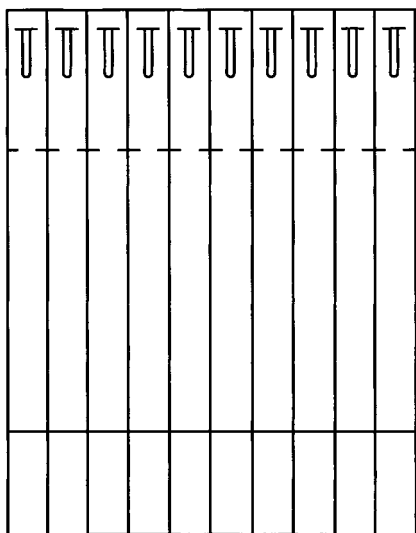

Løbenr. 4

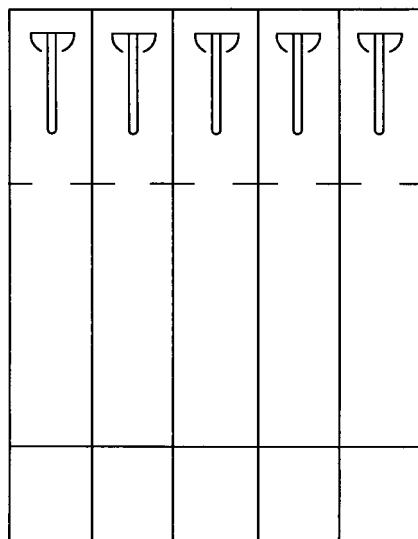

Løbenr. 5

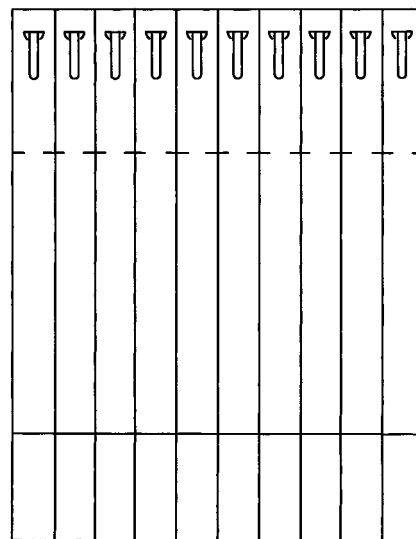

Løbenr. 6

(71) ANSØGER(E):
(74) FULDMÆGTIG:
(72) FREMBRINGER(E):
(22) ANSØGNINGS DATO:
(18) GYLDIG TIL:

Brandsoft A/S, Viborgvej 97, 2. sal, 7400 Herning, Danmark
Patentgruppen ApS, Arosgården, Åboulevarden 31, 8000 Århus C, Danmark
Frank Kragelund Hansen, Trondheimsvej 86, 8600 Silkeborg, Danmark
2002-06-20
2007-06-20

(11) DR 2002 00854
(21) DA 2002 00994

(54) En svamp

(51)-Cl.07 05

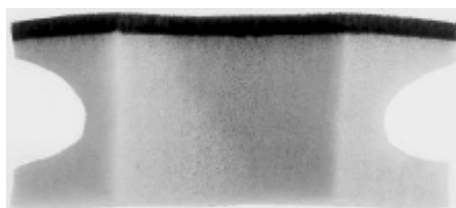
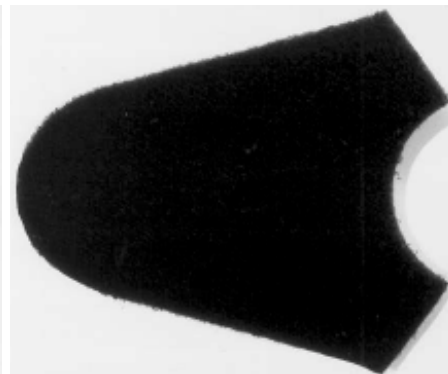
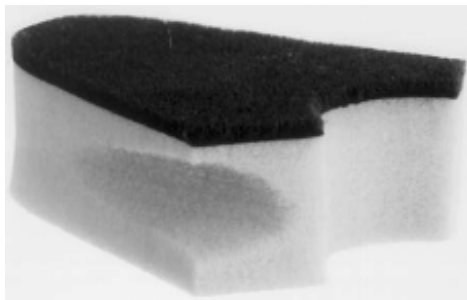

(71) ANSØGER(E):
(74) FULDMÆGTIG:
(72) FREMBRINGER(E):
(30) PRIORITET:
(22) ANSØGNINGSDATO:
(18) GYLDIG TIL:

Financiere Elysees Balzac, 2 rue Balzac, F-75008 Paris, Frankrig
Chas. Hude A/S, H.C. Andersens Boulevard 33, 1780 København V, Danmark
Jean-Michel Farce, 17, rue des Volubilis, F-75013 Paris, Frankrig
2002-06-18 FR 023734
2002-12-16
2007-12-16

(11) DR 2002 00855
(21) DA 2002 00993

(54) Et glucose-meter

(51)-Cl.10 04

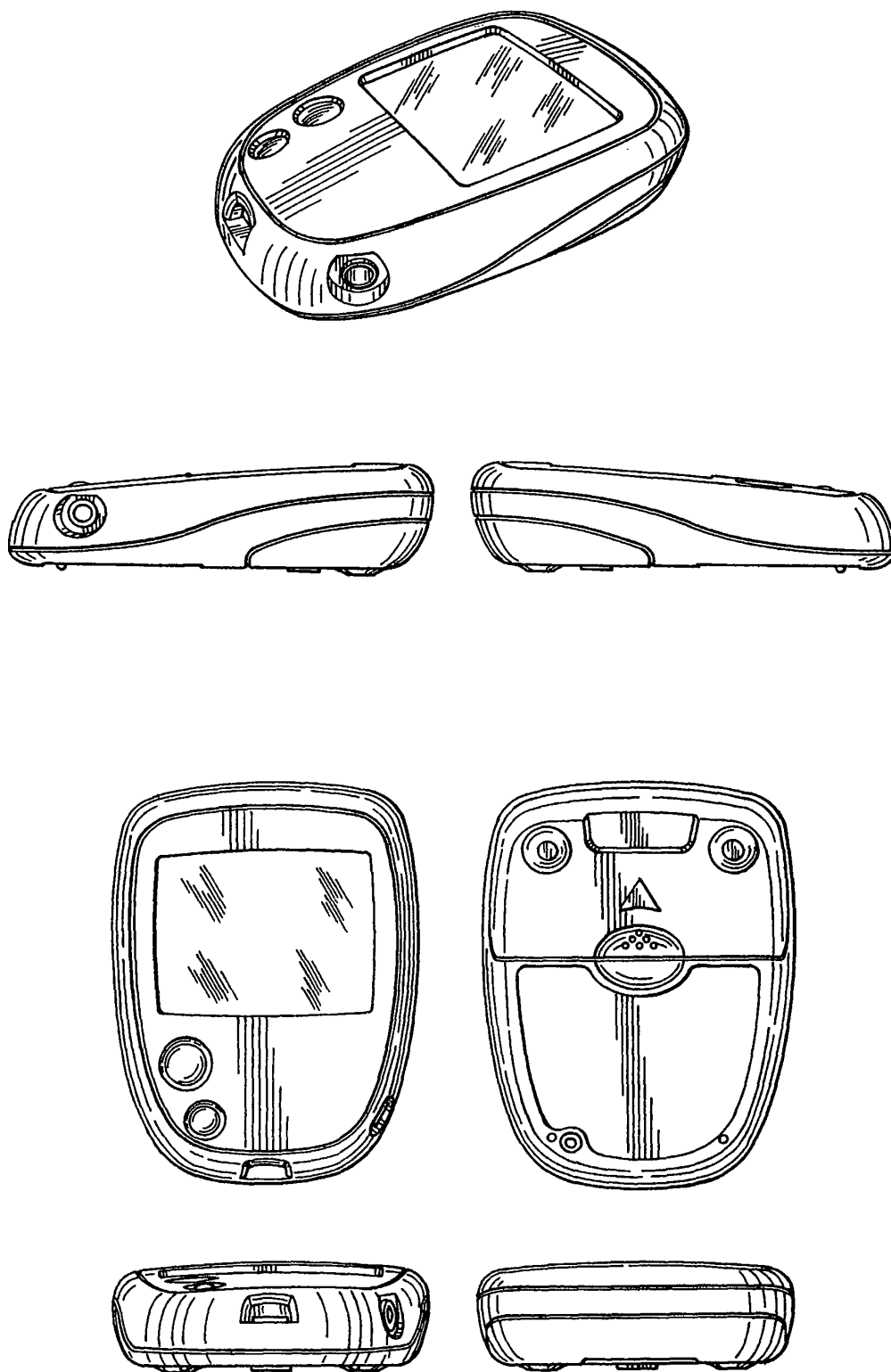

(71) ANSØGER(E):
(74) FULDMÆGTIG:
(72) FREMBRINGER(E):

Bayer Corporation, P.O. Box 40, Elkhart, Indiana 46515-0040, USA
 Budde, Schou & Ostenfeld A/S, Vester Søgade 10, 1601 København V, Danmark
 Julian Schlagheck, Fertigstrasse 3 b, D-81474 München, Tyskland ; Claus Steinberg, Laufzonerstrasse 10, D-82041 Deisenhofer, München, Tyskland ; Olaf Weishaupt, 1466 Bridgewater Way, Mishawaka, Indiana 46545, USA ; Gerald H. Shaffer, 27374 County Road 32, Elkhart, Indiana 46517, USA
 2002-06-18 US 29/162,555
 2002-12-16
 2007-12-16

(30) PRIORITET:
(22) ANSØGNINGSDATO:
(18) GYLDIG TIL:

(11) DR 2002 00856
(21) DA 2002 00990

(54) 1) Et håndsæt, 2) forsidehylster til et håndsæt,
3) bagsidehylster til et håndsæt, 4) tastaturknapper
til et håndsæt

(51)-Cl.14 03

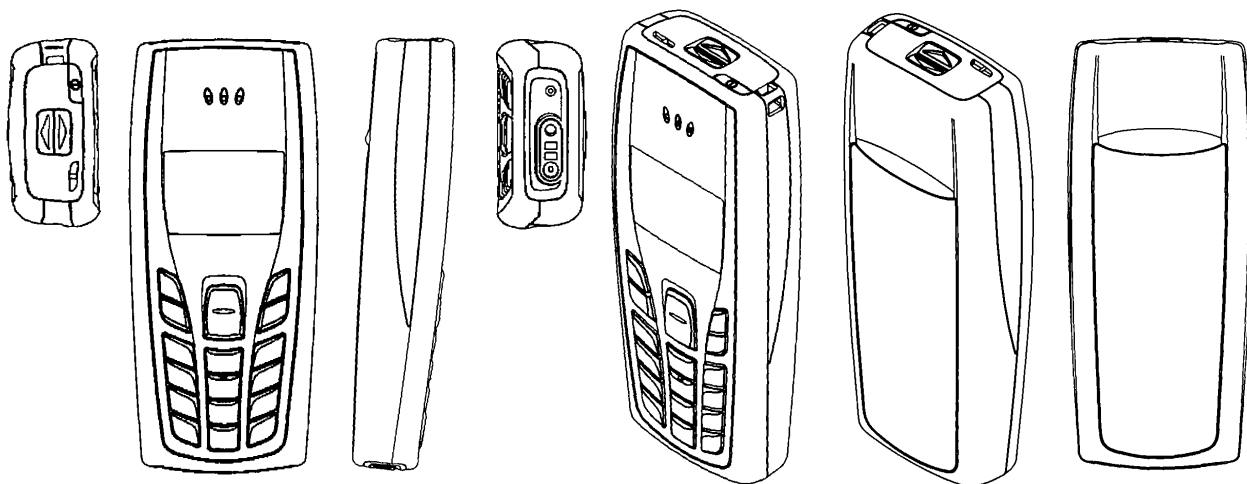

Løbenr. 1

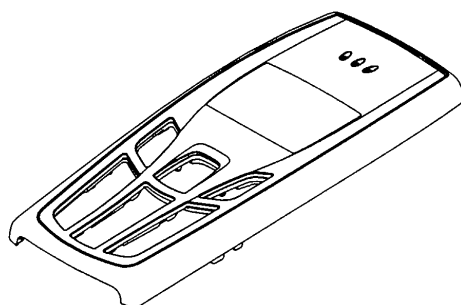
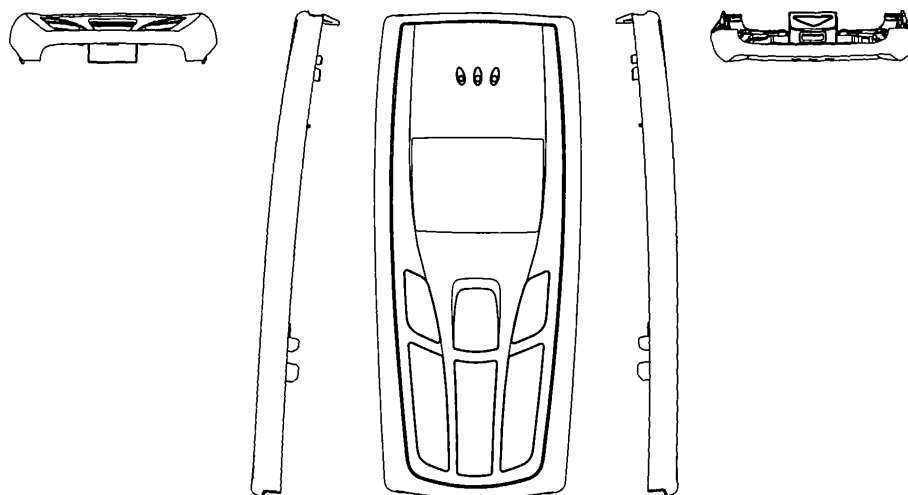

Løbenr. 2

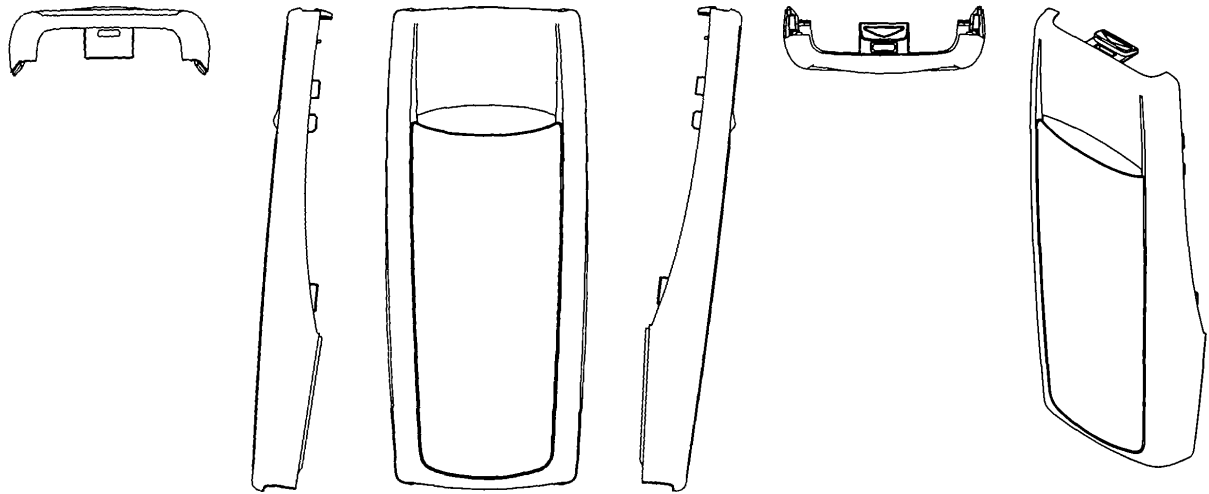

Løbenr. 3

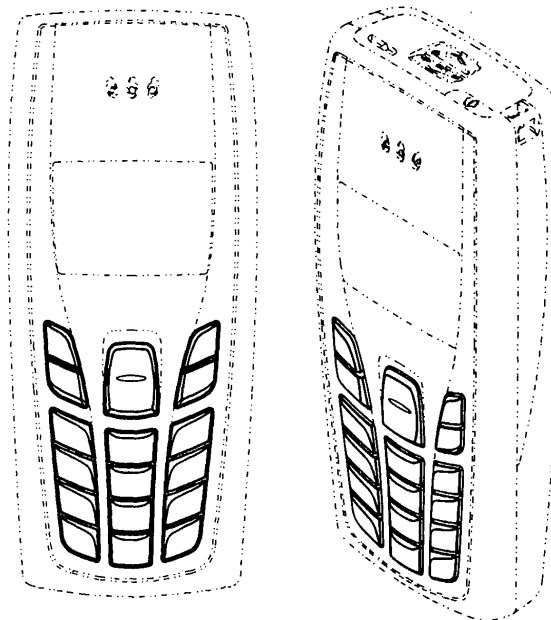

Løbenr. 4

(71) ANSØGER(E):
 (74) FULDMÆGTIG:
 (72) FREMBRINGER(E):
 (30) PRIORITET:
 (22) ANSØGNINGSDATO:
 (18) GYLDIG TIL:

Nokia Corporation, Keilalahdentie 4, 02150 Espoo, Finland
 Sandel, Løje & Wallberg, Frederiksgade 7, 1265 København K, Danmark
 Tom Arbisi, 1540 Pachino Cir Apt H, Newbury Park, CA 91320, USA ; Todd Wood, 835 Moraga Drive #3, Los Angeles, CA 90049, USA
 2002-06-14 FI M20020367 (løbenr. 1-3); 2002-06-14 US 29162437 (løbenr. 4)
 2002-12-13
 2007-12-13

(11) DR 2002 00857
(21) DA 2002 01004

(54) En oplader til computere

(51)-Cl.13 02

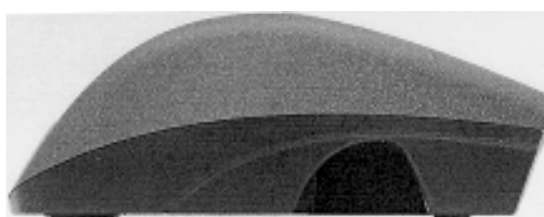

(71) ANSØGER(E):
(74) FULDMÆGTIG:
(72) FREMBRINGER(E):
(30) PRIORITET:
(22) ANSØGNINGSDATO:
(18) GYLDIG TIL:

Nokia Corporation, Keilalahdentie 4, 02150 Espoo, Finland
Sandel, Løje & Wallberg, Frederiksgade 7, 1265 København K, Danmark
Valteri Eröma, Itatuulenkuja 5 B 31, FIN-02100 Espoo, Finland ; Sami Lehtovaara, Pakkarinkatu 5 as 19, FIN-20100 TURKU, Finland
2002-06-17 FIM20020369
2002-12-17
2007-12-17

(11) DR 2002 00858
(21) DA 2002 01003

(54) 1) Et håndsæt 2) forsidehylster til et håndsæt
3) bagsidehylster til et håndsæt 4) tastaturknapper
til et håndsæt 5) tastaturknapper til et håndsæt
6) detaljeområde på bagsidehylster til et håndsæt

(51)-Cl.14 03

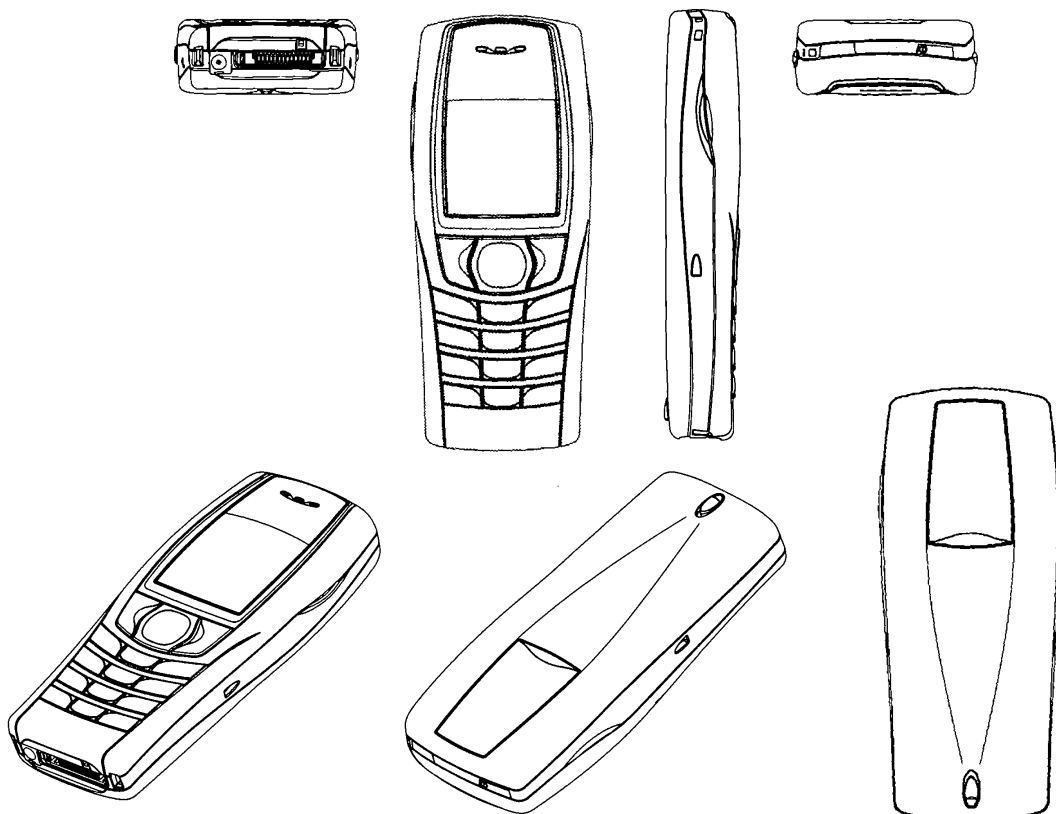

Løbenr. 1

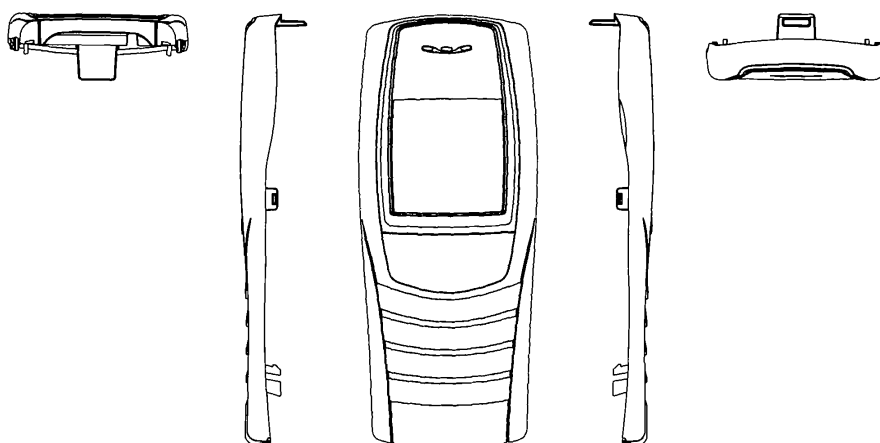

Løbenr. 2

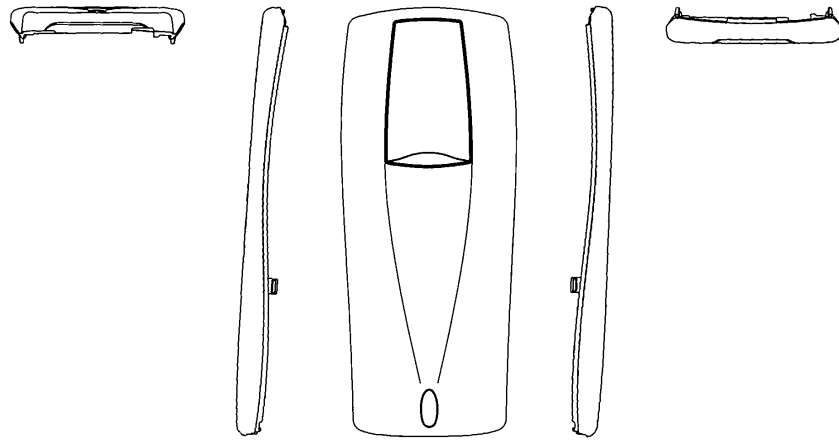

Løbenr. 3

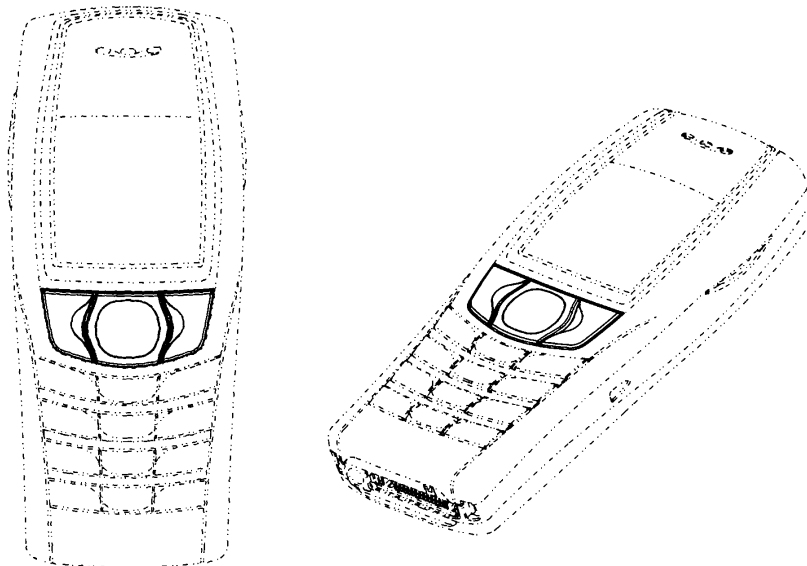

Løbenr. 4

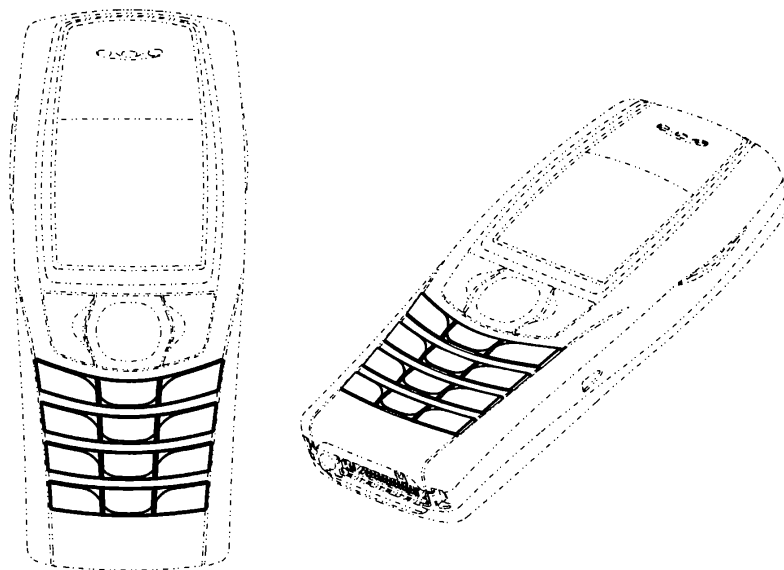

Løbenr. 5

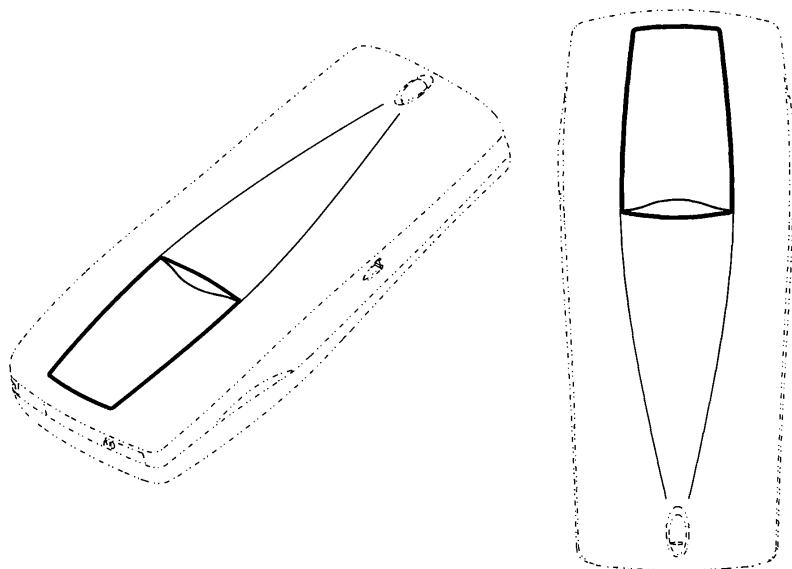

Løbenr. 6

(71) ANSØGER(E): Nokia Corporation, Keilalahdentie 4, 02150 Espoo, Finland
 (74) FULDMÆGTIG: Sandel, Løje & Wallberg, Frederiksgade 7, 1265 København K, Danmark
 (72) FREMBRINGER(E): Pertti Salmi, Taipaleentie 50, FIN-90140 Oulu, Finland
 (30) PRIORITET: 2002-06-17 FI 20020370 (løbenr. 1-3); 2002-06-17 US 29162523 (løbenr. 4); 2002-06-17 US 29162524 (løbenr. 5); 2002-06-17 US 29162482 (løbenr. 6)
 (22) ANSØGNINGSDATO: 2002-12-17
 (18) GYLDIG TIL: 2007-12-17

(11) DR 2002 00859
(21) DA 2002 01001

(54) 1-2) Beholdere

(51)-Cl.09 03

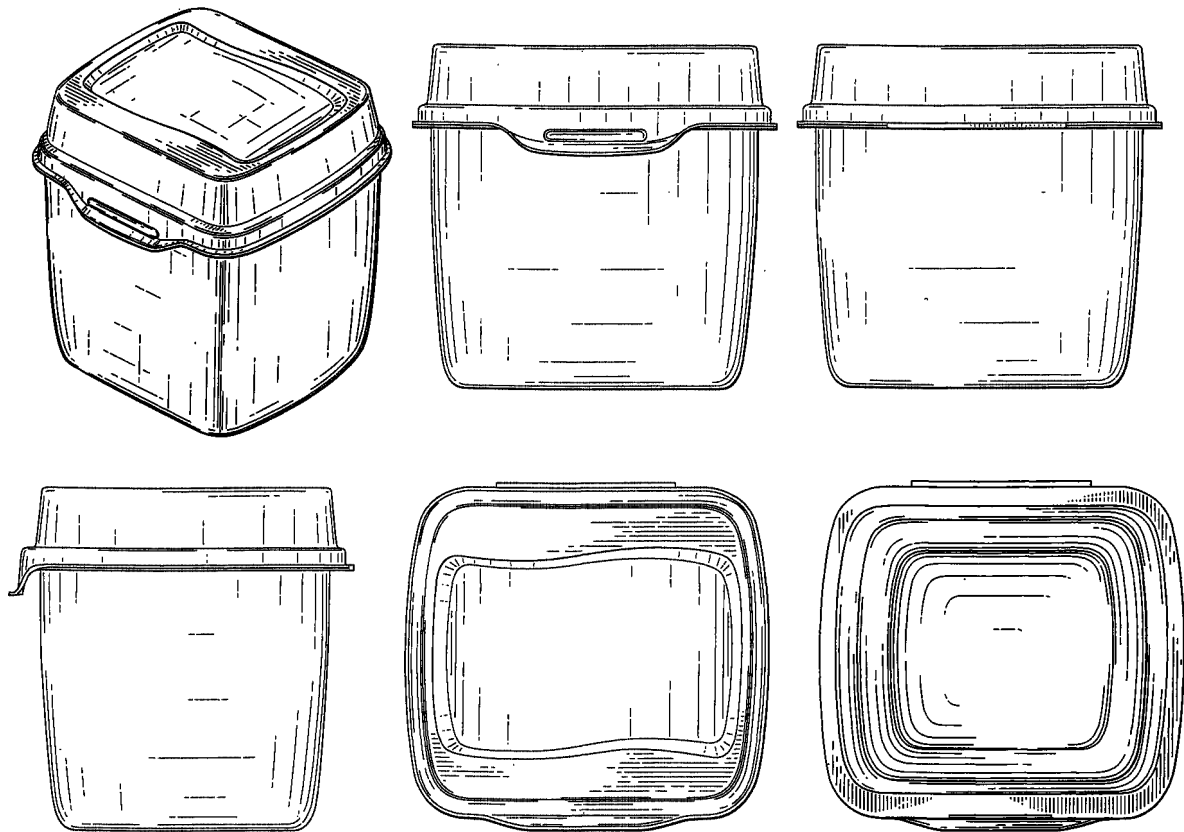

Løbenr. 1

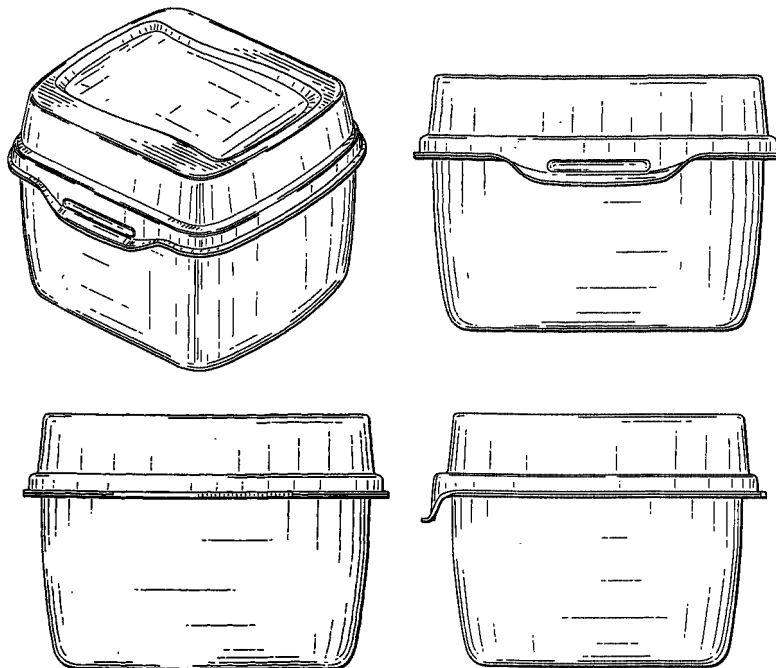

Løbenr. 2

(71) ANSØGER(E):

Colgate-Palmolive Company, a corporation of the State of Delaware, 300, Park Avenue, New York, N.Y. 10022, USA

(74) FULDMÆGTIG:

Chas. Hude A/S, H.C. Andersens Boulevard 33, 1780 København V, Danmark

(72) FREMBRINGER(E):

John C. Crawford, 809 South Lake Boulevard, Mahopac, New York 10541, USA; Mikella Gallagher, 45 E. 25 th Street, Apt. 17D, New York, New York 10010, USA; John Malloy, 6 Lewis Drive, Bridgewater, New Jersey 08807, USA; Robert Stave, 6 Laurel Hill Road, Ridgefield, Connecticut, USA

(30) PRIORITET:

2002-06-19 US 29/162,672

(22) ANSØGNINGS DATO:

2002-12-17

(18) GYLDIG TIL:

2007-12-17

(11) DR 2002 00860
 (21) DA 2002 01000

(54) 1-2) Ankelbandager

(51)-Cl.02 04

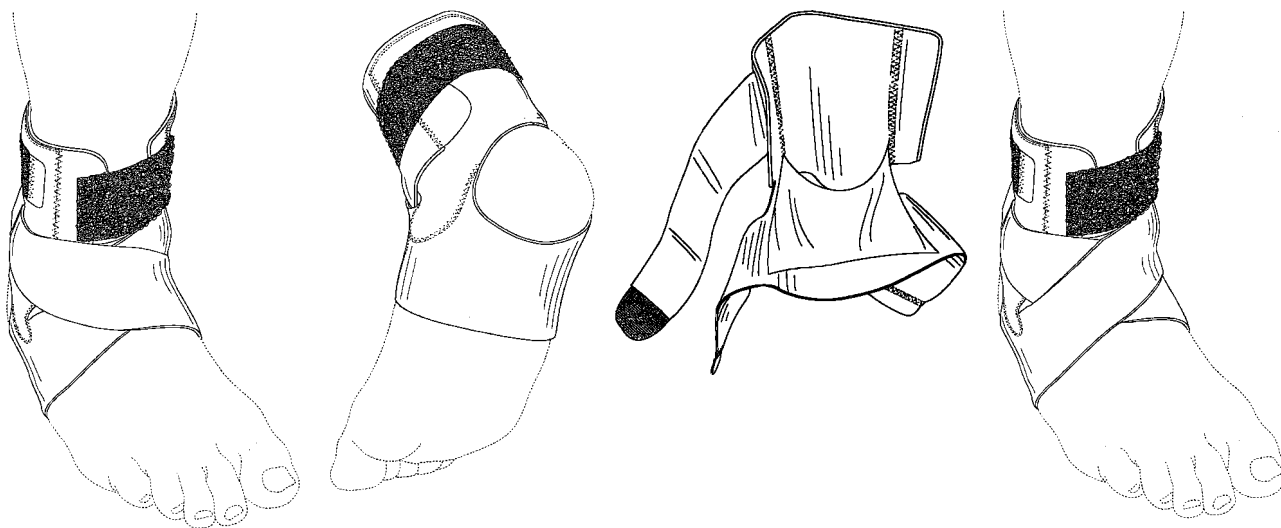

Løbenr. 1

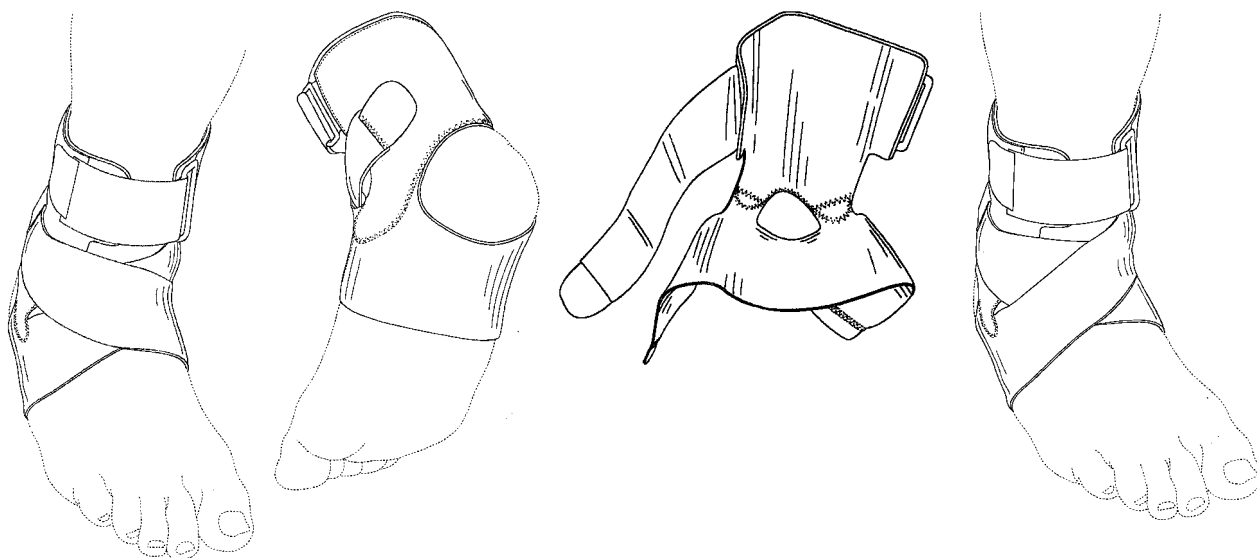

Løbenr. 2

(71) ANSØGER(E):
 (74) FULDMÆGTIG:
 (72) FREMBRINGER(E):
 (30) PRIORITET:
 (22) ANSØGNINGSDATO:
 (18) GYLDIG TIL:

Beiersdorf, Inc., 187 Danbury Road, Wilton, CT 06897, USA
 Zacco Denmark A/S, Hans Bekkevolds Allé 7, 2900 Hellerup, Danmark
 Scott D. McCormick, 1346 Paxton Avenue, Cincinnati, OH 045208, USA ; Sherry Hinds, 1760 Liberty Woods
 Drive, Goshen, OH 45122, USA
 2002-06-18 US 29/162,667
 2002-12-17
 2007-12-17

(11) DR 2002 00861
(21) DA 2002 00999

(54) En inhalator til medicinsk brug

(51)-Cl.24 02

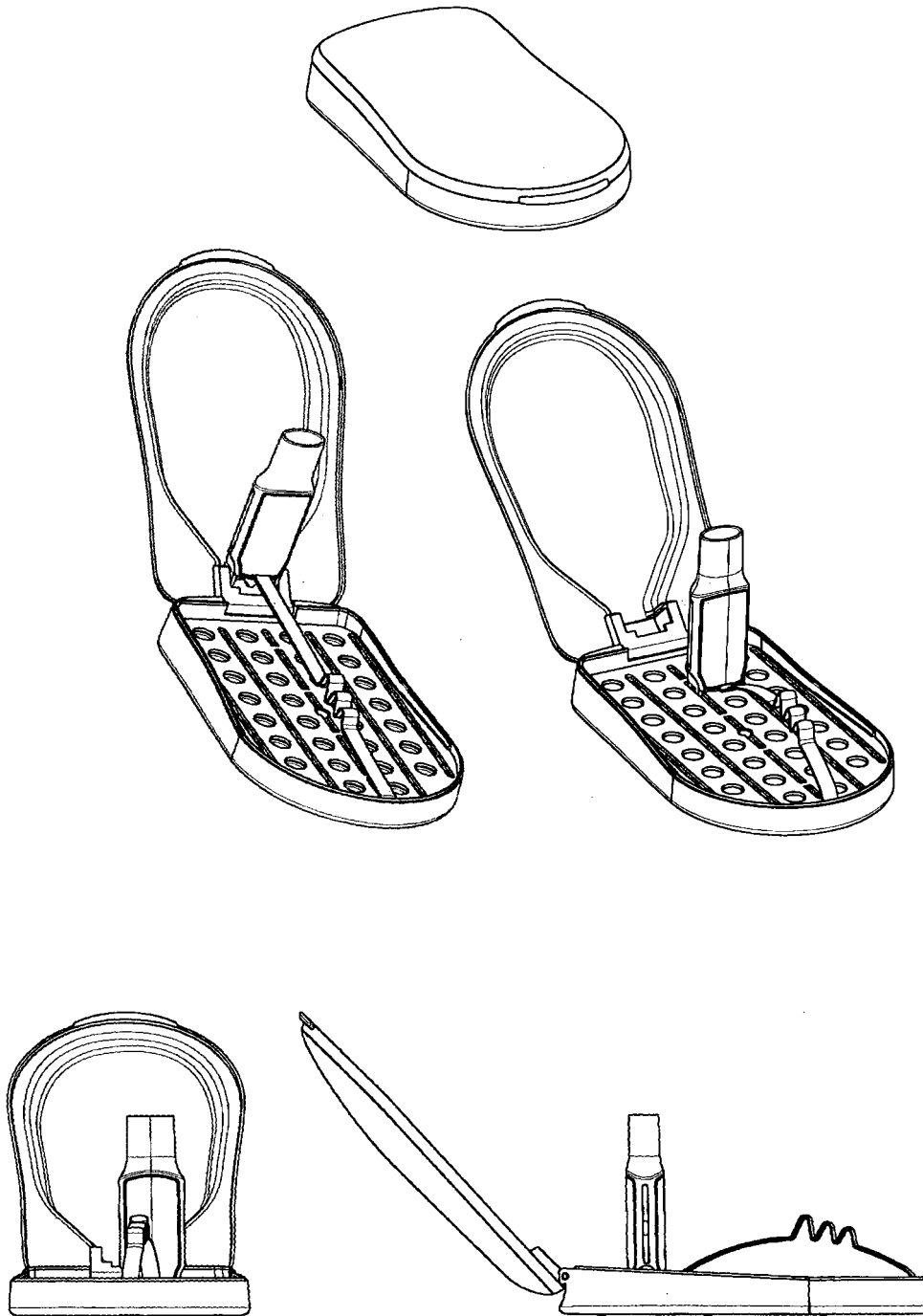

(71) ANSØGER(E):
(74) FULDMÆGTIG:
(72) FREMBRINGER(E):

AstraZeneca AB, S-151 85 Södertälje, , Sverige
Zacco Denmark A/S, Hans Bekkevolds Allé 7, 2900 Hellerup, Danmark
Jan Jönsson, c/o AstraZeneca R&D Lund, SE-221 87 Lund, Sverige ; Patrik Månsson, c/o Avalon Technology AB, Kärleksgatan 1, SE-211 45 Malmö, Sverige ; Malin Oreback, c/o Ergonomi Design Gruppen AB, Box 14004, SE-167 14 Bromma, Sverige
(30) PRIORITET: 2002-06-20 GB 3004628
(22) ANSØGNINGSDATO: 2002-12-17
(18) GYLDIG TIL: 2007-12-17

(11) DR 2002 00862
(21) DA 2002 01006

(54) 1-4 Redskaber til fjernelse af skovflåter og andre parasitter

(51)-Cl.24 02

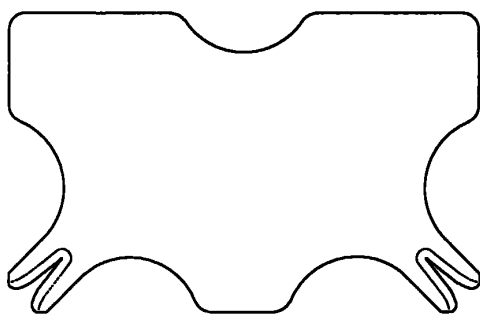

Løbenr. 1

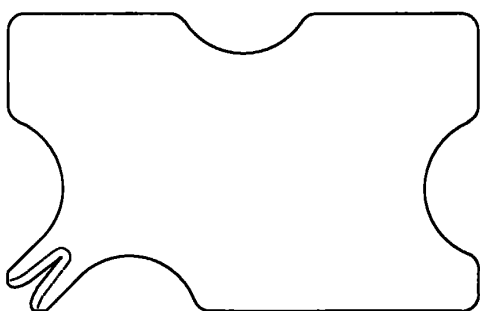

Løbenr. 2



Løbenr. 3



Løbenr. 4

(71) ANSØGER(E):
(74) FULDMÆGTIG:
(72) FREMBRINGER(E):
(22) ANSØGNINGSDATO:
(18) GYLDIG TIL:

Jørgen Glæsel, Richelieus Alle 13, 2900 Hellerup, Danmark
Zacco Denmark A/S, Hans Bekkevolds Allé 7, 2900 Hellerup, Danmark
Jørgen Glæsel, Richelieus Alle 13, 2900 Hellerup, Danmark
2002-12-18
2007-12-18

(11) DR 2002 00863
(21) DA 2002 01011

(54) En infrarød lampe til opvarmning

(51)-Cl.26 03

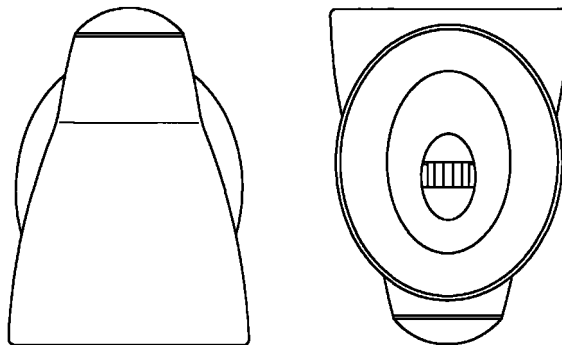
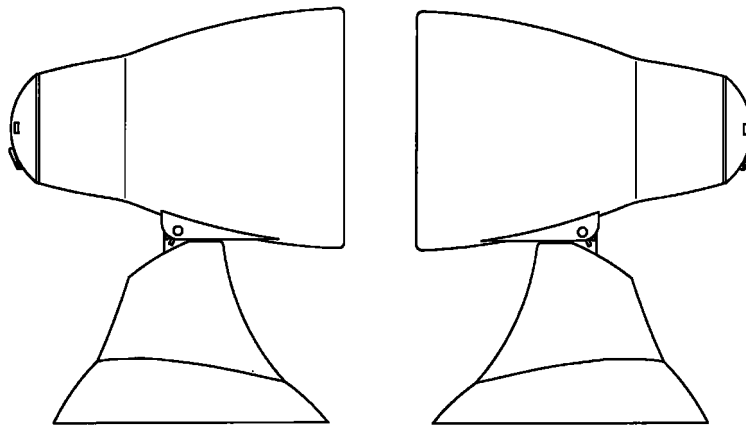
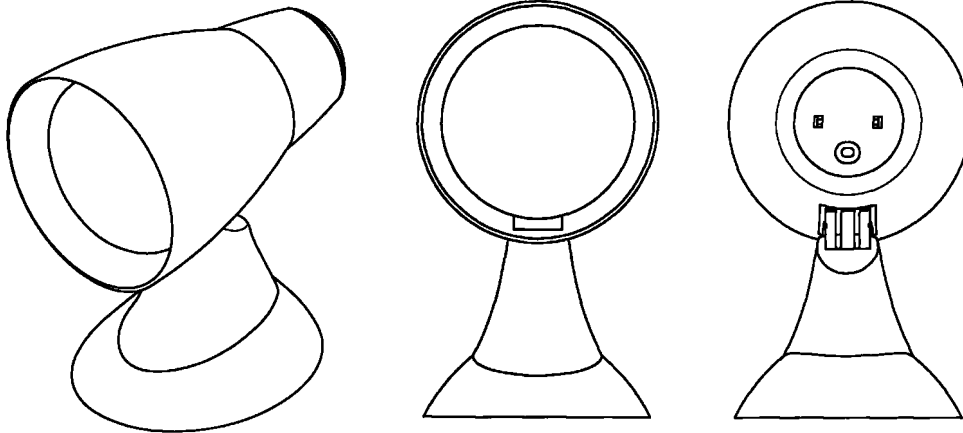

(71) ANSØGER(E):
(74) FULDMÆGTIG:
(72) FREMBRINGER(E):
(30) PRIORITET:
(22) ANSØGNINGSDATO:
(18) GYLDIG TIL:

KONINKLIJKE PHILIPS ELECTRONICS N.V., 1, Groenewoudseweg, NL-5621 BA EINDHOVEN, Holland
Internationalt Patent-Bureau A/S, Høje Taastrup Boulevard 23, 2630 Taastrup, Danmark
Marten Frans Elkerbout, Laan der Kruissheren 32, NL-9617 EC Harkstede, Holland
2002-07-15 WO DMA/005776
2002-12-19
2007-12-19

Offentligt tilgængelige designansøgninger og -registreringer

Akterne i nedenstående ansøgninger eller registreringer er tilgængelige for enhver, jf. § 21, stk. 2, i designlov nr. 1259 af 20. december 2000.

Klasse 1

(21) DA 2002 00987
(71) ANSØGER(E):
(30) PRIORITET:
(22) ANSØGNINGSDATO:

Næringsmidler

(54) Djurfoder
Saturn Petfood GmbH, 1, Senator-Mester-Strasse, D-28197 Bremen, Tyskland
2002-06-19 DE 40205016.9
2002-12-13

Klasse 2

(21) DA 2002 01019
(71) ANSØGER(E):
(30) PRIORITET:
(22) ANSØGNINGSDATO:

Beklædningsgenstande og sy- og besætningsartikler til beklædning

(54) Et bælte
Huntleigh Technology PLC, 310-312 Dallow Road, Luton, Bedfordshire, LU1 1TD, Storbritannien
2002-06-24 US 29/162.934
2002-12-20

Klasse 7

(21) DA 2002 00528
(71) ANSØGER(E):
(22) ANSØGNINGSDATO:

Husholdningsartikler (ikke indeholdt i andre klasser)

(54) Et espressoapparat
Pi-Design AG, Kantonsstrasse 100, CH-6234 Triengen, Schweiz
2002-06-29

Klasse 10

(21) DA 2002 01010
(71) ANSØGER(E):
(30) PRIORITET:
(22) ANSØGNINGSDATO:

Ure og andre måleinstrumenter, instrumenter til kontrol og signalgivning

(54) Et dekorativt giter til urkapsler
Time Max S.A., Place du Molard 9, CH-1204 Genève, Schweiz
2002-07-01 WO DMA/005772
2002-12-19

Klasse 14

(21) DA 2002 00995
(71) ANSØGER(E):
(30) PRIORITET:
(22) ANSØGNINGSDATO:

Udstyr til optagelse og gengivelse af data, telekommunikationsudstyr

(54) En højttaler
Bang & Olufsen A/S, Peter Bangsvej 15, 7600 Struer, Danmark
2002-06-26 DK DA 2002 00524
2002-12-16

Klasse 21

(21) DA 2002 01021
(71) ANSØGER(E):
(30) PRIORITET:
(22) ANSØGNINGSDATO:

Varer til spil, leg og sport, telte

(54) Grafiska symboler för spillekort
Offason AB, Box 113, S-238 23 Oxie, Sverige
2002-06-26 SE 02-0979
2002-12-20

Klasse 24

(21) DA 2002 00984
(71) ANSØGER(E):
(30) PRIORITET:
(22) ANSØGNINGSDATO:
(22) ANSØGNINGSDATO:

Medicinal- og laboratorieudstyr

(54) Et medicinsk apparat
HUNTLEIGH TECHNOLOGY PLC, 310-312 Dallow Road, Luton, Bedfordshire LU1 1TD, Storbritannien
2002-06-21 GB 3004659
2002-12-12
2002-12-17

(21) DA 2002 01020
(71) ANSØGER(E):
(30) PRIORITET:
(22) ANSØGNINGSDATO:

(54) En sårbandage
Bristol-Myers Squibb Company, 345, Park Avenue, New York, N.Y. 10154, USA
2002-06-28 GB 3 004 838
2002-12-20

Klasse 30

(21) DA 2002 01009
(71) ANSØGER(E):
(30) PRIORITET:
(22) ANSØGNINGSDATO:

Artikler og udstyr til pleje og behandling af dyr

(54) 1-2) Hvilebåse 3) del dertil
DeLaval Holding AB, P.O. Box 39, SE-147 21 Tumba, Sverige
2002-07-01 SE 02.1001
2002-12-19

Fornyelse af designregistreringer

Fornyelse af registreringer foretaget i medfør af § 23, stk. 1, i designlov nr. 1259 af 20. december 2000.

(11) Registreringsnummer

(18) Gyldig til

DR 2002 00864

20070813

Mønster

Registrerede mønstre

Akterne i nedenstående ansøgninger er tilgængelige for enhver, jfr. mønsterlovens § 19.

(11) Ansøgningsnummer	(44) Bekendtgjort i Reg. Tid. nr.	(11) Registreringsnummer	(15) Registreringsdato	(18) Registreringen er gyldig til
MA 2000 00338	18, 2000	MR 2002 00299	20021230	20050327

Ændringer

Ændringer vedrørende retten til mønstret, mønsterhavers navn, bopæl, fulm. m.v.

Overdragelser:

(11) MR 1992 00775

Til: (71) ChevronTexaco Global Energy Inc., a corporation of the State of Delaware, 6001 Bollinger Canyon Road, San Ramon California 94583, USA

(11) MR 1992 00776

Til: (71) ChevronTexaco Global Energy Inc., a corporation of the State of Delaware, 6001 Bollinger Canyon Road, San Ramon California 94583, USA

Navneændringer:

(11) MR 1994 00049

Til: (71) Autoadapt-BEV AB, Hedeforsvägen 6, S-443 61 Stenkullen, Sverige

(11) MR 2000 00197

Til: (71) Carlsberg Breweries A/S, Ny Carlsberg Vej 100, 1760 København V, Danmark

(11) MR 2001 00219

Til: (71) Datograf Apparatebau GmbH & Co., Austrasse 34-36, D-74076 Heilbronn, Tyskland ; Carlsberg Breweries A/S, Ny Carlsberg Vej 100, 1760 København V, Danmark

(11) MR 2001 01126

Til: (71) Carlsberg Breweries A/S, Ny Carlsberg Vej 100, 1760 København V, Danmark

Ændring af fuldmægtigoplysninger:

(11) MR 1992 00775

Til: (74) Internationalt Patent-Bureau A/S, Høje Taastrup Boulevard 23, 2630 Taastrup, Danmark

(11) MR 1992 00776

Til: (74) Internationalt Patent-Bureau A/S, Høje Taastrup Boulevard 23, 2630 Taastrup, Danmark

(11) MR 1993 01069

Til: (74) Sandel, Løje & Wallberg, Frederiksgade 7, 1265 København K, Danmark

(11) MR 1993 01070

Til: (74) Sandel, Løje & Wallberg, Frederiksgade 7, 1265 København K, Danmark

(11) MR 1998 00624

Til: (74) Linds Patentbureau, Ellekrattet 20, 2950 Vedbæk, Danmark

Fornyelse af mønsterregistreringer

Fornyelse af registreringer foretaget i medfør af lov om mønstre nr. 218 af 27. maj 1970.

(11) Registreringsnummer

(18) Gyldig til

MR 1998 00534	20071202
MR 1993 01073	20080301
MR 1994 00041	20080312
MR 1994 00042	20080312
MR 1994 00043	20080312
MR 1998 00706	20080309
MR 1998 00929	20080317
MR 1998 00930	20080317
MR 1998 00931	20080317
MR 1998 00932	20080317
MR 1993 01014	20080201
MR 1998 00508	20071223
MR 1998 00509	20071223
MR 1993 00628	
MR 1998 00875	20080102
MR 1998 00798	20080130
MR 1998 00800	20080130
MR 1998 00909	20080121
MR 1994 00162	20080208
MR 1998 00639	20080127
MR 1998 00627	20080108
MR 1998 00628	20080108
MR 1998 00629	20080108
MR 1998 00630	20080108
MR 1998 00513	20080114
MR 1998 00632	20080114
MR 1998 00542	20080130
MR 1998 00643	20080130
MR 1998 00705	20080116



PATENT- OG VAREMÆRKESTYRELSEN

PRISLISTE

Pr. 1. januar 2003

Patenter

Supplerende beskyttelsescertifikater

Brugsmodeller

Chips (halvledertopografier)

Kommunevåbener og -segl

Skorstensmærker og kontorflag

Design

Vare- og fællesmærker

Publikationer

Erhvervsservice

Kopiservice

Kurser og foredrag

Patent- og Varemærkestyrelsen

Helgeshøj Allé 81, 2630 Taastrup

tlf. 4350 8000, fax 4350 8001

e-post pvs@dkpto.dk

www.dkpto.dk

Prisliste vedrørende internationale ansøgninger (PCT) og europæiske patentansøgninger (EPK) samt vedrørende ansøgninger om international varemærkeregistret og EU-varemærkeregistret kan fås ved henvendelse til Patent- og Varemærkestyrelsen.

Patenter

	kr.
1. Ansøgningsgebyr	
a. Grundgebyr	3000,00
b. Tillægsgebyr for hvert patentkrav ud over 10	300,00
2. Gebyrer for nyhedsundersøgelse af international type (PL §9)	
I Når den svenske patentmyndighed er nyhedsundersøgende:	
a. Grundgebyr	7030,00
b. Tillægsgebyr for hvert krav ud over 10	115,00
c. Ekspeditionsgebyr	500,00
II Når Den Europæiske Patentmyndighed er nyhedsundersøgende:	
a. Grundgebyr *	
1. For en prioritetsgivende ansøgning	7030,00
2. I alle andre tilfælde	11015,00
b. Ekspeditionsgebyr	500,00
3. Gebyr for senere indlevering af dansk oversættelse af international ansøgning	1100,00
4. Genoptagelsesgebyr	700,00
5. Patentmeddelelsesgebyr	
a. Grundgebyr	2850,00
b. Tillægsgebyr for hver side ud over 35 sider	80,00
c. Tillægsgebyr for hvert patentkrav, for hvilket der ikke er betalt ansøgningsgebyr	300,00
6. Gebyr for publicering af oversættelser af europæiske patentskrifter	
a. Grundgebyr	1100,00
b. Tillægsgebyr for hver side ud over 35 sider	80,00
7. Gebyr for publicering af ændrede danske patentskrifter	
a. Grundgebyr	2850,00
b. Tillægsgebyr for hver side ud over 35 sider	80,00
8. Gebyr for publicering af ændrede oversættelser af europæiske patentskrifter	
a. Grundgebyr	1100,00
b. Tillægsgebyr for hver side ud over 35 sider	80,00
9. Genoprettelsesgebyr	3000,00
10. Årsgebyrer	
1. gebyrår	500,00
2. gebyrår	500,00
3. gebyrår	500,00
4. gebyrår	1100,00
5. gebyrår	1250,00
6. gebyrår	1400,00
7. gebyrår	1600,00
8. gebyrår	1800,00
9. gebyrår	2050,00
10. gebyrår	2300,00
11. gebyrår	2550,00
12. gebyrår	2800,00
13. gebyrår	3050,00
14. gebyrår	3300,00
15. gebyrår	3600,00
16. gebyrår	3900,00
17. gebyrår	4200,00
18. gebyrår	4500,00
19. gebyrår	4800,00
20. gebyrår	5100,00

Årsgebyrer, der betales senere end forfaldsdag, forhøjes med 20%. Gebyret skal være betalt inden 6 måneder efter forfaldsdagen.

11. Gebyr for fremsættelse af indsigelse	2500,00
12. Gebyr for administrativ omprøvnig	7000,00
13. Klagegebyr	8000,00

Ovennævnte priser skal ikke tillægges moms

Supplerende beskyttelsescertifikater

	kr.
1. Ansøgningsgebyr	3000,00
2. Genoptagelsesgebyr	600,00
3. Genoprettelsesgebyr	3000,00
4. Årsgebyr pr. påbegyndt gebyrår	5100,00

Årsgebyrer, der betales senere end forfaldsdag, forhøjes med 20%. Gebyret skal være betalt inden 6 måneder efter forfaldsdagen.

5. Gebyr for administrativ omprøvnig	1500,00
---	---------

Der skal betales et gebyr på 7000 kr. for eventuel omprøvnig af grundpatentet

6. Klagegebyr	4000,00
----------------------------	---------

Ovennævnte priser skal ikke tillægges moms

Brugsmodeller

	kr.
1. Ansøgningsgebyr	2000,00
2. Gebyr for senere indlevering af dansk oversættelse af international ansøgning	1100,00
3. Genoptagelsesgebyr	400,00
4. Fornyelsesgebyrer	
For 1. periode	2000,00
For 2. periode	3000,00

Fornyelsesgebyrer, der betales efter udløbet af den pågældende registreringsperiode, forhøjes med 20%.

5. Gebyr for prøvning før eller efter registrering	4000,00
6. Gebyr for behandling af anmodning om udslettelse	2000,00
7. Gebyr for bekendtgørelse af ændret registrering og publicering af ændret formulering	1100,00
8. Klagegebyr	5000,00

Ovennævnte priser skal ikke tillægges moms

Chips (halvledertopografier)

	kr.
1. Ansøgningsgebyr	1500,00
2. Gebyr for behandling af anmodning af overførelse af ansøgning om registrering	1000,00
3. Klagegebyr	4000,00

Ovennævnte priser skal ikke tillægges moms

Kommunevåbener og -segl

1. Ansøgningsgebyr	2000,00
---------------------------------	---------

Ovennævnte pris skal ikke tillægges moms

Skorstensmærker og kontorflag

1. Ansøgningsgebyr	2000,00
---------------------------------	---------

Ovennævnte pris skal ikke tillægges moms

Design

	kr.
1. Ansøgningsgebyr	1200,00
Tillægsgebyr:	
a. Ved samregistrering for hvert design ud over det første	700,00
b. For offentliggørelse af hver afbildning ud over den første ¹⁾	400,00
2. Genoptagelsesgebyr	400,00
3. Gebyr for supplerende forundersøgelse	1500,00
Tillægsgebyr:	
Ved samregistrering for hvert design ud over det første	900,00
4. Fornyelsesgebyr ²⁾	2200,00
Tillægsgebyr:	
Ved samregistrering for hvert design ud over det første	1100,00

Fornyelsesgebyrer inkl. tillægsgebyr, der betales efter udløbet af den pågældende registreringsperiode, forhøjes med 20%.

5. Gebyr for administrativ prøvning	
Pr. design, herunder design indeholdt i en samregistrering	3000,00
6. Gebyr for offentliggørelse af registrering i ændret form	400,00
Tillægsgebyr:	
For offentliggørelse af hver afbildning ud over den første	400,00
7. Genoprettelsesgebyr	3000,00
8. Klagegebyr	4000,00

Ovennævnte priser skal ikke tillægges moms

¹⁾ Omfatter også bekendtgørelse iht. den hidtil gældende mønsterlov

²⁾ Omfatter også fornyelse af registreringer iht. den hidtil gældende mønsterlov

Vare- og fællesmærker

	kr.
1. Ansøgningsgebyr	
a. Grundgebyr	2350,00
b. Tillægsgebyr for hver klasse ud over 3	600,00
Der er i alt 45 klasser	
2. Gebyr for videreførelse af Madrid-Protokol-registrering som dansk vare- eller fællesmærke-ansøgning	1500,00
3. Fornyelsesgebyr	
a. Grundgebyr	2350,00
b. Tillægsgebyr for hver klasse ud over 3	600,00

Fornyelsesgebyrer inkl. tillægsgebyr, der betales efter udløbet af den pågældende registreringsperiode, forhøjes med 20%.

4. Gebyr for anmodning om deling af en ansøgning eller en registrering	
for hver udskilt ansøgning eller registrering	2000,00
5. Gebyr for fremsættelse af indsigelse	2500,00
6. Gebyr for administrativ ophævelse	2500,00
7. Klagegebyr	4000,00
8. Gebyr for underretning til indehaver af varemærkerettighed	
Årligt gebyr	1000,00

Ovennævnte priser skal ikke tillægges moms

Publikationer

	kr.
1. Årsabonnement	
a. Patentskrifter	
- på papir	8000,00
- på CD-ROM (ESPACE-DK)	5000,00
b. Sammendrag af almindeligt tilgængelige danske patentansøgninger	
- Alle sektioner	8000,00
- sektion A	1600,00
- sektion B	1600,00
- sektion C07 + C12	1600,00
- sektion C, resten	900,00
- sektion D	500,00
- sektion E	900,00
- sektion F	900,00
- sektion G	900,00
- sektion H	900,00
c. Oversættelser af EP-skrifter	8000,00
d. Brugsmodelskrifter	8000,00
e. Patenthåndbog, ved tegning af abonnement	500,00
- løblade hertil, pr. side	10,00
f. Brugsmodelhåndbog, ved tegning af abonnement	500,00
- løblade hertil, pr. side	10,00

Abonnementer tillægges porto.

2. Løssalg	
a. Dansk Patenttidende	150,00
b. Dansk Patentregister	400,00
c. Sammendrag af alm. tilgængelige patentansøgninger	30,00
d. Dansk Varemærketidende, sort/hvid	150,00
e. Dansk Varemærketidende, farver	220,00
f. Dansk Varemærkerregister	200,00
g. Varemærkesærtidende med §13-afslag	100,00
h. Varemærkeindsigelsestidende, 1996-2001 pr. årgang	200,00
i. Varemærkeindsigelsestidende, udk. 1995	300,00
j. Dansk Designtidende	150,00
k. Dansk Designregister	200,00
l. Dansk Brugsmodeltidende	150,00
m. Sammendrag af alm. tilgængelige brugsmodel-ansøgninger	30,00
n. Fremlæggelses- og patentskrifter på CD-ROM (ESPACE-DK)	
- 1993-2002, pr. årgang	5000,00
- 1990-1992, pr. årgang	2000,00

Ovennævnte priser skal ikke tillægges moms

Fremlæggelses-, patent- og brugsmodelskrifter samt oversættelser af EP-skrifter leveres til gældende kopipris

3. Love og bekendtgørelser	
vedr. industriel ejendomsret	12,00-33,00
4. Andre publikationer	
a. Varemærkeklassifikation	
- alfabetisk liste	500,00
- klassedelt liste	400,00
b. Designklassifikation	35,00
- ændringer og tilføjelser hertil	15,00

Ovennævnte priser tillægges moms, hvis andet ikke er angivet

Erhvervsservice

1. Timepris*	kr. 900,00
2. Patenttekniske undersøgelser Beregnes efter timepris	
3. Løbende overvågninger	
a. Overvågning af ansøgninger Overvågning af dansk patent-, brugsmodel-, design- eller varemærkeansøgning sammensættes af: Pris pr. år 1500,00 Pris pr. meddelelse 375,00	
b. Overvågning af nationale og internationale varemærkerettigheder Overvågning af dansk varemærkeansøgning eller -registrering eller af MadridProtokol-registrering med gyldighed for Danmark i relation til nye varemærkeansøgninger Pris pr. år, første varemærke 1050,00 Pris pr. år, yderligere varemærker, pr. varemærke 300,00	
c. Øvrige overvågninger beregnes efter timepris Hertil skal lægges evt. online-udgifter	
4. Navneundersøgelser*	
a. International undersøgelse af patentrettigheder i 1-2 navne inkl. op til 40 referencer 3500,00 Yderligere referencer, pr. reference 16,00 Yderligere navne, pr. navn 900,00	
b. Undersøgelse af patent- og brugsmodelrettigheder omfattende Danmark i 1-2 navne 1800,00 Yderligere navne, pr. navn 450,00	
c. Øvrige navneundersøgelser beregnes efter timepris Hertil skal lægges evt. online-udgifter	
5. Patentfamilieundersøgelser og statusundersøgelser*	
a. Patentfamilieundersøgelse 1000,00	
b. Patentfamilieundersøgelse, inkl. status for lande med statusoplysninger i Inpadoc 2200,00 Status for yderligere lande beregnes efter timepris	
c. Statusundersøgelse af udenlandske rettigheder Første nummer 900,00 Pr. følgende nummer 450,00	
d. Statusundersøgelse af danske rettigheder, pr. nummer 450,00	
e. Øvrige undersøgelser beregnes efter timepris Hertil skal lægges evt. online-udgifter	
6. Kollisionsundersøgelser af varemærker*	
a. Inkl. op til 3 klasser 2400,00	
b. Yderligere klasser, pr. 10 klasser 500,00 Klasserne 42-45 betragtes prismæssigt som én klasse	
7. Skanning af varemærker*	
a. Første klasse 500,00	
b. Yderligere klasser, pr. klasse 200,00	
c. Skanning af alle 45 klasser 3000,00 Klasserne 42-45 betragtes prismæssigt som én klasse	
8. LOGO-skanning*	
a. Inkl. op til 25 referencer 2100,00	
b. Yderligere referencer, pr. 25 referencer 500,00	
9. Varemærkedatabase*	
a. Første klasse 3000,00	
b. Yderligere klasser - op til 4, pr. klasse 1500,00 Klasserne 42-45 betragtes prismæssigt som én klasse	
10. Skanning af varemærker ansøgt eller registreret i udlandet*	
a. Første klasse for 1-2 lande 1000,00	
b. Følgende lande, pr. land 500,00	
c. Følgende klasser, pr. klasse 200,00	
11. IPscore® 2.0 CD-ROM	
a. Inkl. trykt brugervejledning 9.950,00	
b. Yderligere trykte brugervejledninger, pr. vejledning 750,00	

*Hastelevering kan aftales mod pristillæg

Ovennævnte priser tillægges moms

Kopiservice

1. Fotokopier af patent- og brugsmodelpublikationer	kr.
a. Pris pr. publikation indtil 200 sider 50,00	
b. Publikationer ud over 200 sider: pris efter aftale	
2. Fotokopier, taget på læsesalen ved kontant betaling, pr. side, inkl. moms 3,00	
3. Udenlandske patentpublikationer, der ikke findes i egne samlinger	
I ved hjemtagning fra udlandet:	
a. Pris for hjemtagning 100,00	
b. Pris pr. publikation 100,00	
Hjemtagning af sagsakter fra USA og patentpublikationer og sagsakter fra Sydafrika: Pris efter aftale.	
II ved levering af tilsvarende publikation fra egne samlinger:	
a. Identifikation 100,00	
b. Kopipris (se pkt. 1)	
4. Engelsksprogede sammendrag, der ikke findes i egne samlinger, pr. sammendrag 50,00	
5. Tidsskriftsartikler o.l., der ikke findes i egne samlinger	
a. Pris for hjemtagning 100,00	
b. Pris pr. artikel 100,00	
6. Aktindsigt i europæiske patenter og patentansøgninger	
a. Ekspedition (inkl. EPO-gebyr) 315,00	
b. Kopier	
- ved tilsendelse, pr. side 3,25	
- ved afhentning, pr. side 2,50	
- ved afhentning og kontant betaling, pr. side inkl. moms 3,00	
7. Databaseudskrift vedr. en varemærkerettighed 50,00	

Ovennævnte priser tillægges moms, hvis andet ikke er angivet

8. Bekræftet kopi af en patent-, brugsmodel-, design- eller varemærkeansøgning 300,00 Hertil skal lægges kopiprisen (3,25 kr. pr. side)	
9. Bekræftet udskrift af patent-, certifikat-, brugsmodel-, topografi-, design- eller varemærkesagsregistret 300,00	
10. Bekræftet udskrift af registret over kommunevåbener og -segl eller registret over skorstensmærker og kontorflag 200,00	
11. Udskrift af patent-, certifikat-, brugsmodel-, topografi-, design- eller varemærkesagsregistret, registret over kommunevåbener og -segl eller registret over skorstensmærker og kontorflag 50,00	

Ovennævnte priser skal ikke tillægges moms

12. Priser for levering	
a. Levering pr. telefax 75,00	
b. Ekspreslevering pr. telefax 275,00	
c. Ekspreslevering pr. post 200,00 Hertil lægges porto	

Ovennævnte priser tillægges moms

Kurser og foredrag

1. Kurser	kr.
Priser på åbne og virksomhedsinterne kurser fås ved direkte henvendelse til KursusCentret	
2. Foredrag*	
Første time 2000,00	
Følgende timer, pr. time 1500,00	

* Særpriser afhængig af deltagerantal og forberedelsestid

Ovennævnte priser tillægges moms

WIPO Standard 80

INID-koder

Internationally agreed Numbers for the Identification of (bibliographic) data (INID)

- (11) Serial number of the registration
- (15) Date of the registration/Date of the renewal
- (17) Expected duration of the registration/renewal
- (18) Expected expiration date of the registration/renewal
- (21) Serial number of the application
- (22) Date of filing of the application
- (23) Name and place of exhibition, and date on which the industrial design was first exhibited there (Exhibition priority date)
- (24) Date from which the industrial design right has effect
- (29) Indication of the form in which the industrial design is filed, e.g. as a reproduction of the industrial design or as a specimen thereof
- (30) Data relating to priority under the Paris Convention
- (43) Date of publication of the industrial design before examination
- (44) Date of publication of the industrial design after examination but before registration
- (45) Date of publication of the registered industrial design
- (46) Date of expiration of deferment
- (51) International Classification for Industrial Designs (class and subclass of the Locarno Classification)
- (54) Designation of article(s) or product(s) covered by the industrial design or title of the industrial design
- (55) Reproduction of the industrial design (e.g., drawing, photograph) and explanations relating to the reproduction
- (57) Description of characteristic features of the industrial design including indication of colors
- (58) Date of recording of any kind of amendment in the Register
- (62) Serial number(s) and, if available, filing date(s) of application(s), registration(s) or document(s) related by division
- (66) Serial number(s) of the application or the registration of the design(s), which is(are) a variant(s) of the present one
- (71) Name(s) and address(es) of the applicant(s)
- (72) Name(s) of the creator(s) if known to be such
- (73) Name(s) and address(es) of the owner(s)
- (74) Name(s) and address(es) of the representative(s)

Domestic Codes for the Identification of Data

- (DL) Data concerning license
- (DP) Data concerning pawning

Internationalt vedtagne Numre til Identifikation af Data (INID)

- Registreringsnummer
- Registreringsdato/fornyelsesdato
- Forventet registreringsperiode/fornyelsesperiode
- Forventet udløbsdato for registrering/fornyelse
- Ansøgningsnummer
- Ansøgningsdato
- Udstillingsnavn og -sted og dato for første udstilling (udstillingsprioritetsoplysninger)
- Indleveringsdato
- Angivelse af i hvilken form designet er indleveret, fx som en afbildning af designet eller som en model heraf
- Oplysninger om prioritet efter Pariserkonventionen
- Dato for offentlig tilgængelighed
- Bekendtgørelsesdato for ansøgningen
- Offentliggørelse af registreringen
- Udsættelsesdato
- International klassifikation af design (klasser og underklasser i Locarno Klassifikationen)
- Vareangivelse/produktangivelse
- Afbildninger af designet (fx tegninger, fotografier) og forklaringer vedrørende afbildningerne
- Beskrivelse af karakteristiske træk vedr. designet, herunder angivelse af farver
- Dato for tilførsel til registret
- Nummer på hovedansøgning eller udskilt ansøgning
- Numre på beslægtede ansøgninger
- Ansøgners navn og -adresse
- Frembringers/designers navn og adresse
- Indehavernavn og -adresse
- Fuldægtignavn og -adresse

Interne koder til identifikation af data

- Licensoplysninger
- Pantoplysninger
- Oplysninger om konkurs