



PATENT- OG VAREMÆRKESTYRELSEN

# Dansk Design- tidende

## Indholdsfortegnelse

Designsager .....	1275
Offentliggørelse af designregistreringer .....	1276
Offentligt tilgængelige designansøgninger .....	1291
Mønstersager .....	1293
Henlagte, afslåede eller tilbagetagne mønsteransøgninger .....	1294
Ændringer til mønstre .....	1295
Fornyelse af mønsterregistreringer .....	1296
Andre meddelelser .....	1297
Prisliste .....	1298

Abonnementsprisen for årgangen er 1000,- kr. Abonnement tegnes i Patent- og Varemærkestyrelsen, Helgeshøj Allé 81, 2630 Tåstrup, tlf. 43 50 85 35, Gironr. 4 02 05 53, hvor enkelte numre sælges for en pris af 40 kr.

Ansvarlig for redaktion: Keld Nymann Jensen  
Trykt hos Patent- og Varemærkestyrelsen

ISSN 1601-7366

Design

## Offentliggørelse af designregistreringer

Enhver kan anmode om hel- eller delvis udslettelse af en registrering (administrativ prøvning), jf. § 25 i designlov nr. 1259 af 20. december 2000. En model af designet kan ses i Patent- og Varemærkestyrelsen, hvis det er offentliggjort, at en model er indleveret til styrelsen. Det er anført, hvis et design er registreret i farve.

(11) DR 2002 00730  
(21) DA 2002 00350

(54) En bærepose

(51)-Cl.09 05



(71) ANSØGER(E):  
(72) FREMBRINGER(E):  
(22) ANSØGNINGSDATO:  
(18) GYLDIG TIL:

Agnete Ørnsholt Grafisk Design, Sølvgade 102 4.th, 1307 København K, Danmark  
Agnete Ørnsholt Grafisk Design, Sølvgade 102 4.th, 1307 København K, Danmark  
2002-05-01  
2007-05-01

(11) DR 2002 00731  
(21) DA 2002 00644

(54) 1) En bøjle 2) krog dertil

(51)-Cl.06 08;08 08

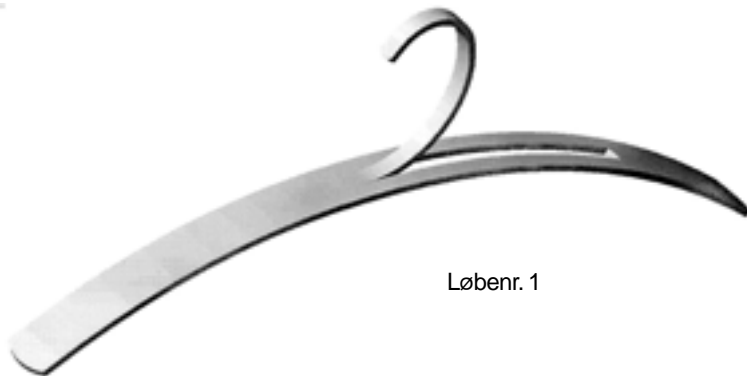

Løbenr. 1

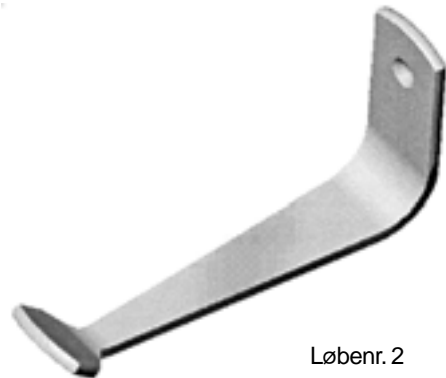

Løbenr. 2

(71) ANSØGER(E):  
(72) FREMBRINGER(E):  
(22) ANSØGNINGSDATO:  
(18) GYLDIG TIL:

Jacob Garde, Havnegade 51, 1.th, 1058 København K, Danmark  
Jacob Garde, Havnegade 51, 1.th, 1058 København K, Danmark  
2002-08-15  
2007-08-15

(11) DR 2002 00732  
(21) DA 2002 00721

(54) En vaskekumme

(51)-Cl.23 02

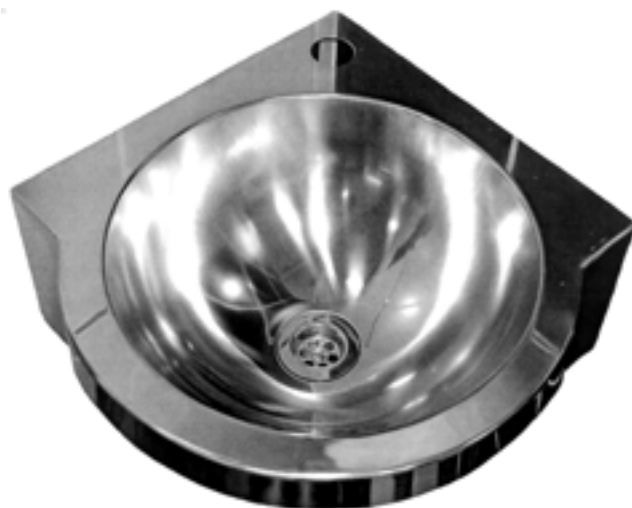

(71) ANSØGER(E):  
(74) FULDMÆGTIG:  
(72) FREMBRINGER(E):  
(30) PRIORITET:  
(22) ANSØGNINGSDATO:  
(18) GYLDIG TIL:

AB Sjöbo Bruk, Södergatan 7, S-275 21 Sjöbo, Sverige  
Larsen & Birkeholm A/S, Skandinavisk Patentbureau, Banegårdspladsen 1, 1570 København V, Danmark  
Carl-Åke Johansson, N. Åkershult, S-314 94 Landeryd, Sverige  
2002-03-15 SE 02-0483  
2002-09-13  
2007-09-13

(11) DR 2002 00733  
(21) DA 2002 00722

(54) En vaskekumme

(51)-Cl.23 02



(71) ANSØGER(E):  
(74) FULDMÆGTIG:  
(72) FREMBRINGER(E):  
(30) PRIORITET:  
(22) ANSØGNINGS DATO:  
(18) GYLDIG TIL:

AB Sjöbo Bruk, Södergatan 7, S-275 21 Sjöbo, Sverige  
Larsen & Birkeholm A/S, Skandinavisk Patentbureau, Banegårdspladsen 1, 1570 København V, Danmark  
Carl-Åke Johansson, N. Åkershult, S-314 94 Landeryd, Sverige  
2002-03-15 SE 02-0484  
2002-09-13  
2007-09-13

(11) DR 2002 00734

(54) 1) En risteblok til en rist i et forbrændingsanlæg  
2) ristelamel dertil

(51)-Cl.23 99

(21) DA 2002 00680

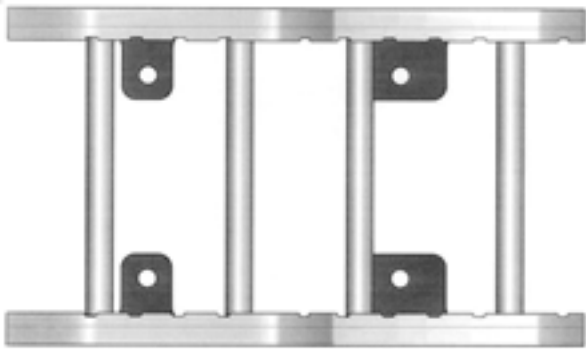

Løbenr. 1



Løbenr. 1



Løbenr. 2



Løbenr. 2

(71) ANSØGER(E):  
(74) FULDMÆGTIG:  
(72) FREMBRINGER(E):  
(30) PRIORITET:  
(22) ANSØGNINGSDATO:  
(18) GYLDIG TIL:

Babcock & Wilcox Vølund ApS, Falkevej 2, 6705 Esbjerg Ø, Danmark  
Budde, Schou & Ostenfeld A/S, Vester Søgade 10, 1601 København V, Danmark  
Erik Olsen, Muregården 19, 2635 Ishøj, Danmark; Erhardt Mogensen, Nordrupvej 80, 4100 Ringsted, Danmark  
2002-03-07 FR 021616  
2002-08-28  
2007-08-28

(11) DR 2002 00735  
(21) DA 2002 00862

(54) 1-4) Pakninger til et kateter

(51)-Cl.09 03

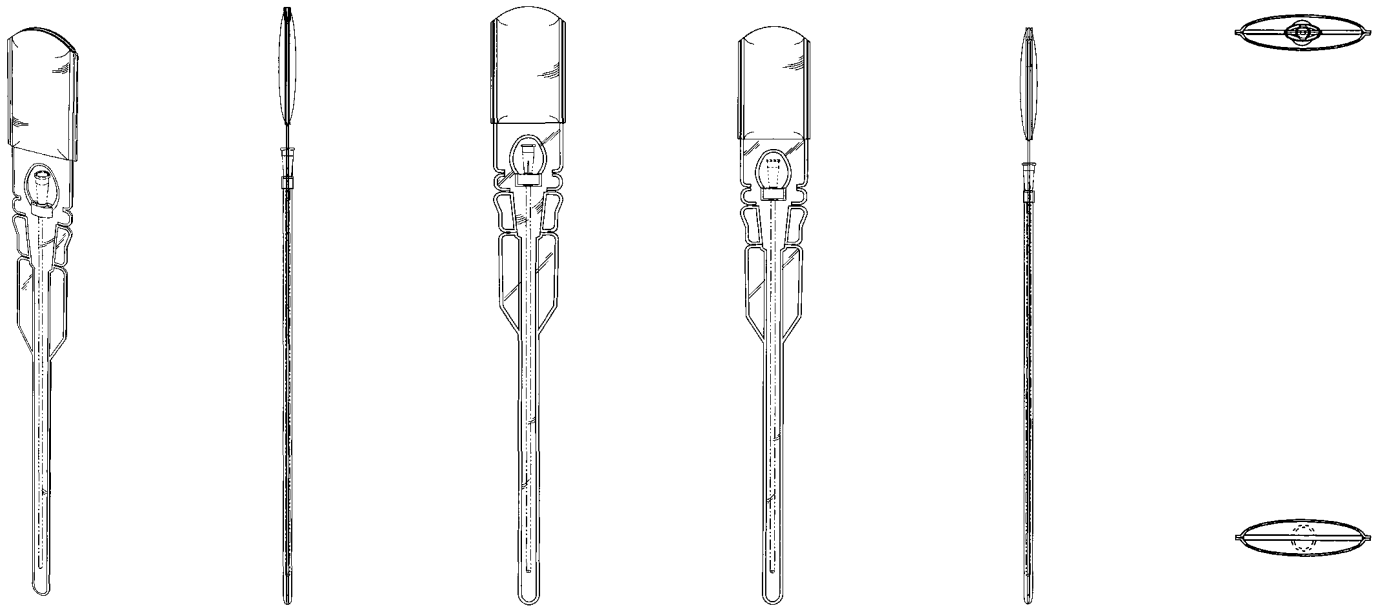

Løbenr. 1

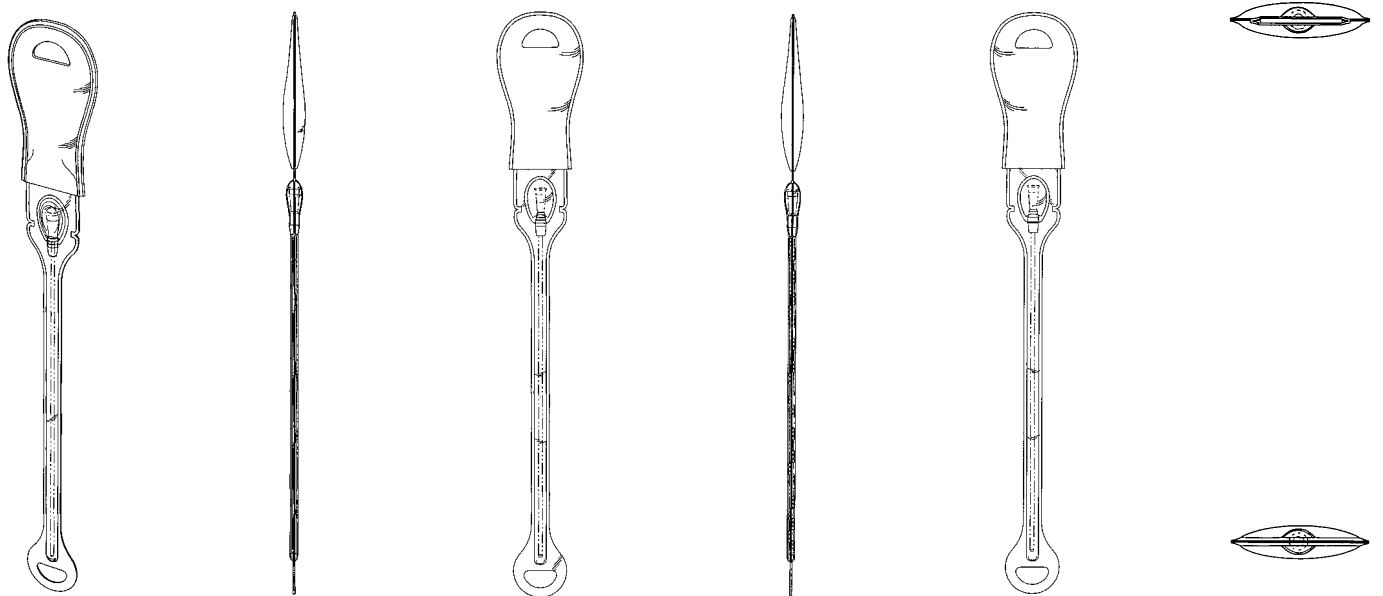

Løbenr. 2



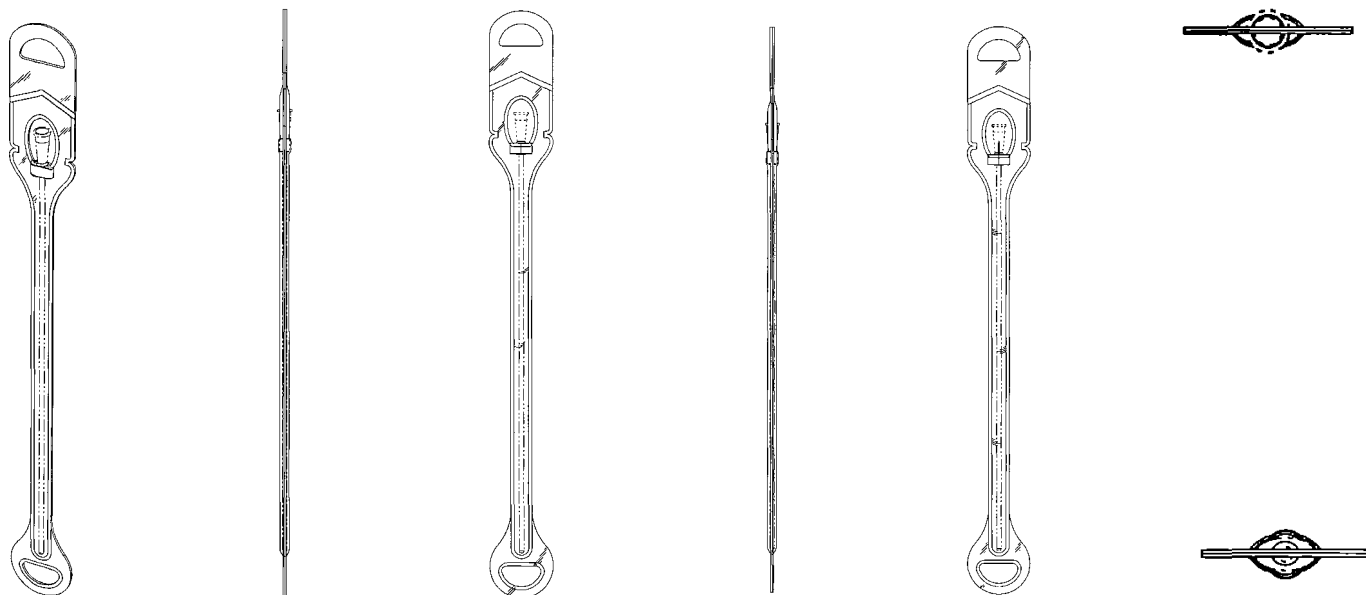

Løbenr. 3

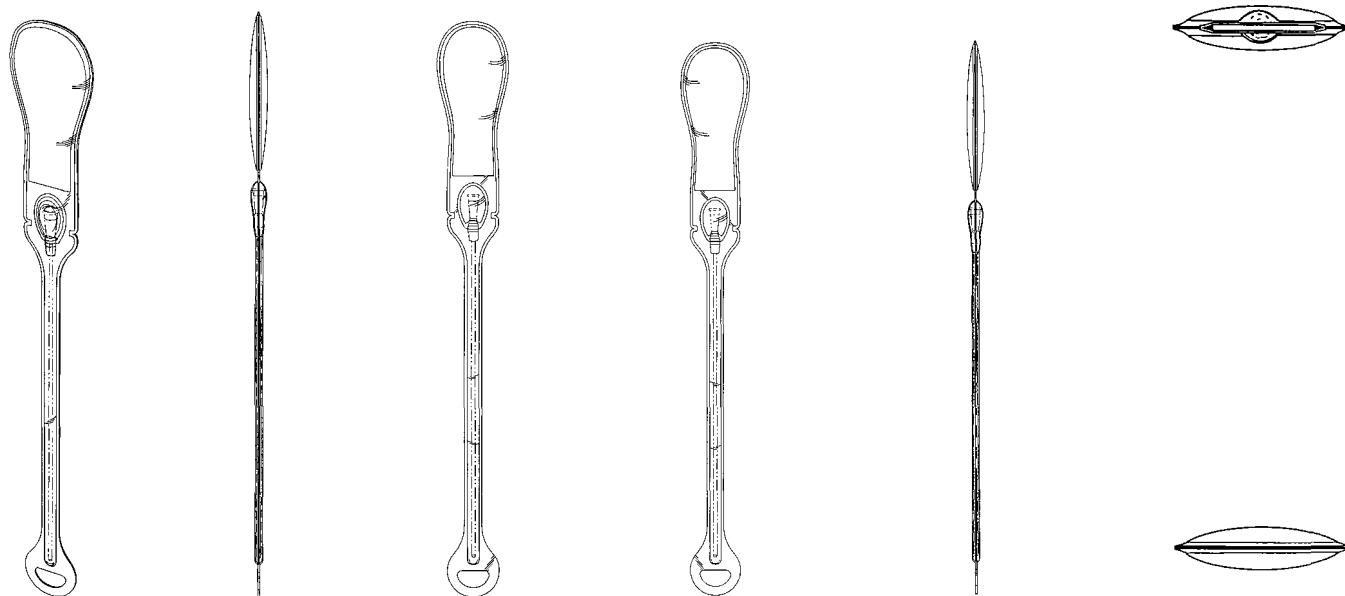

Løbenr. 4

(71) ANSØGER(E):  
 (74) FULDMÆGTIG:  
 (72) FREMBRINGER(E):  
 (30) PRIORITET:  
 (22) ANSØGNINGSDATO:  
 (18) GYLDIG TIL:

Astra Tech AB, Box 14, S-431 21 MÖLNDAL, Sverige  
 AWAPATENT, Tegholm Allé 13, 2450 København SV, Danmark  
 Daniel Nestenborg, Box 322, 430 85 Brännö, Sverige  
 2002-04-30 SE 02-0721  
 2002-10-29  
 2007-10-29

(11) DR 2002 00736  
(21) DA 2002 00867

(54) 1) Et køleskab 2-7) dele dertil

(51)-Cl.15 07



Løbenr. 1

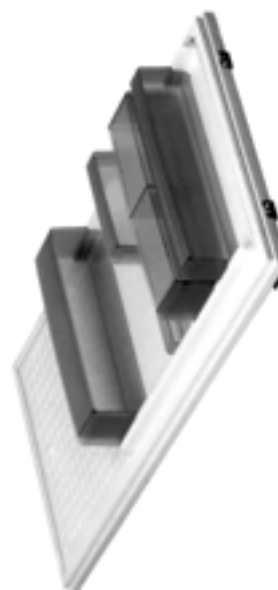

Løbenr. 2



Løbenr. 3



Løbenr. 4



Løbenr. 5



Løbenr. 6

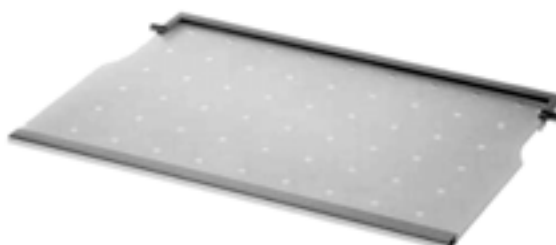

Løbenr. 7

(71) ANSØGER(E):  
(74) FULDMÆGTIG:  
(72) FREMBRINGER(E):  
(30) PRIORITET:  
(22) ANSØGNINGSDATO:  
(18) GYLDIG TIL:

BSH Bosch und Siemens Hausgeräte GmbH, Hochstrasse 17, D-81669 München, Tyskland  
Chas. Hude A/S, H.C. Andersens Boulevard 33, 1780 København V, Danmark  
Christoph Becke, Kolbermoorerstr. 15A, D-Grosskarolinenfeld, Tyskland  
2002-05-06 WO DM/060179  
2002-10-30  
2007-10-30

(11) DR 2002 00737  
 (21) DA 2002 00882

(54) 1-2) Flasker

(51)-Cl.09 01

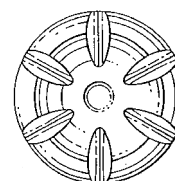
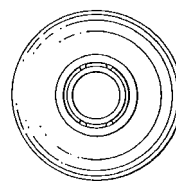
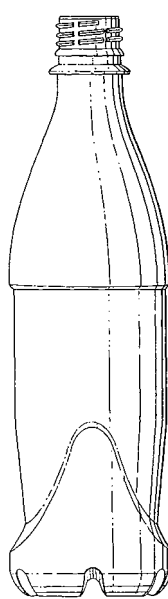
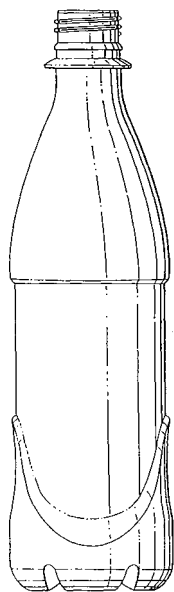
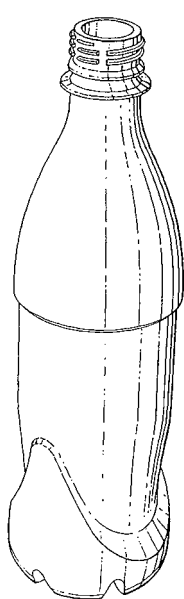

Løbenr. 1

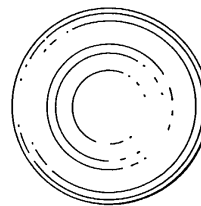
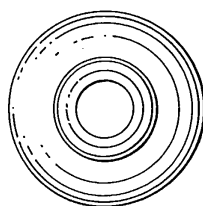
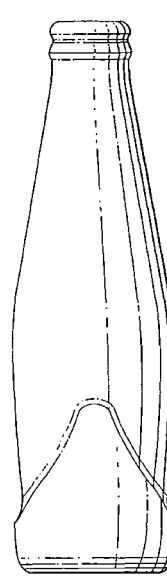
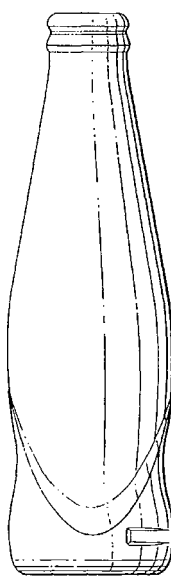
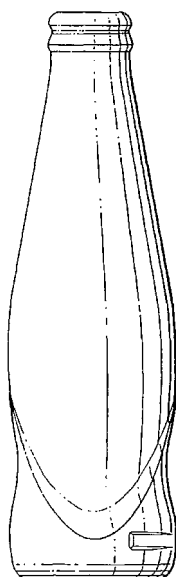
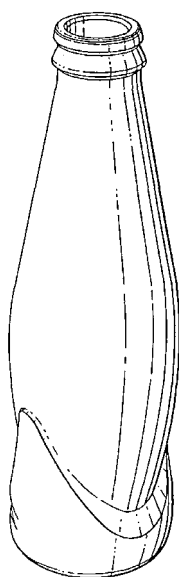

Løbenr. 2

(71) ANSØGER(E):  
 (74) FULDMÆGTIG:  
 (30) PRIORITET:  
 (22) ANSØGNINGSDATO:  
 (18) GYLDIG TIL:

Schweppes International Limited, 25 Berkeley Square, London W1X 6HB, Storbritannien  
 Zacco Denmark A/S, Hans Bekkevolds Allé 7, 2900 Hellerup, Danmark  
 2002-10-14 GB 3007748 (Lb.nr. 1); 2002-10-14 GB 3007749 (Lb.nr.2)  
 2002-11-07  
 2007-11-07

(11) DR 2002 00738  
(21) DA 2002 00378

(54) En etiket til datomarkering af varer

(51)-Cl.19 08

<u>MDR</u>		<u>ÅR</u>
J	F	0 1
M	A	2 3
M	J	4 5
J	A	6 7
S	O	8 9
N	D	

(71) ANSØGER(E):  
(74) FULDMÆGTIG:  
(72) FREMBRINGER(E):  
(22) ANSØGNINGSDATO:  
(18) GYLDIG TIL:

Ingemet Baun Christensen, Suensonsgade 19, 1322 København K, Danmark  
Budde, Schou & Ostenfeld A/S, Vester Søgade 10, 1601 København V, Danmark  
Ingemet Baun Christensen, Suensonsgade 19, 1322 København K, Danmark  
2002-05-08  
2007-05-08

(11) DR 2002 00739  
(21) DA 2002 00884

(54) En tandbørste

(51)-Cl.04 02

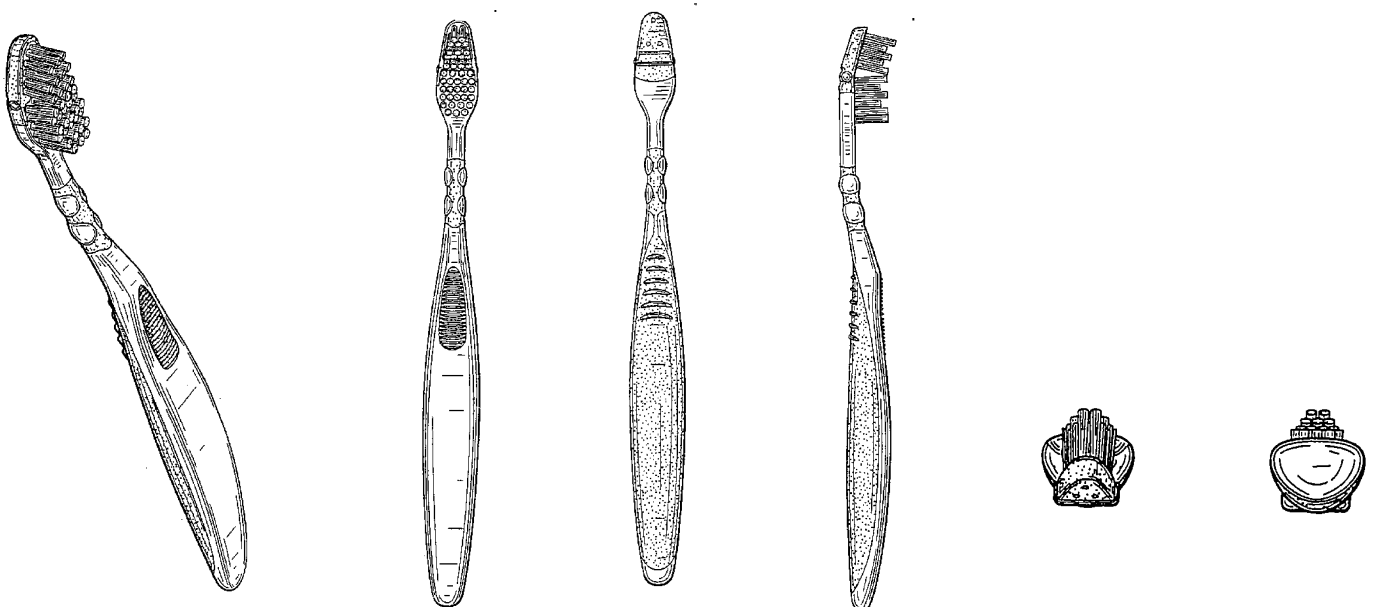

(71) ANSØGER(E):  
(74) FULDMÆGTIG:  
(72) FREMBRINGER(E):  
(30) PRIORITET:  
(22) ANSØGNINGSDATO:  
(18) GYLDIG TIL:

Colgate-Palmolive Company, a corporation of the State of Delaware, 300, Park Avenue, New York, N.Y. 10022, USA  
Chas. Hude A/S, H.C. Andersens Boulevard 33, 1780 København V, Danmark  
Han Guo Ping, Hangji Town, Hanjiang District, Yangzhou City, Jiangsu Province, People's republic of China, Kina  
2002-05-10 US 29/160,420  
2002-11-07  
2007-11-07

(11) DR 2002 00740  
(21) DA 2002 00383

(54) En tabletdispenser

(51)-Cl.09 03

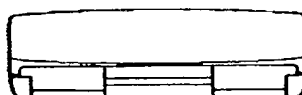
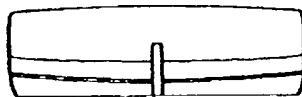
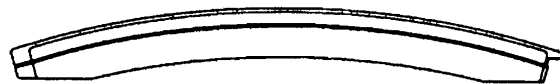
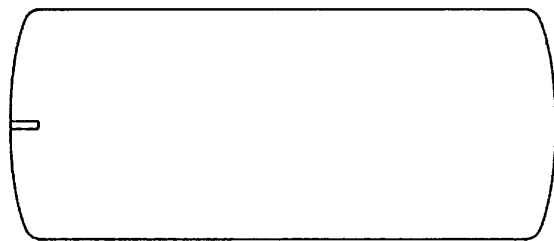
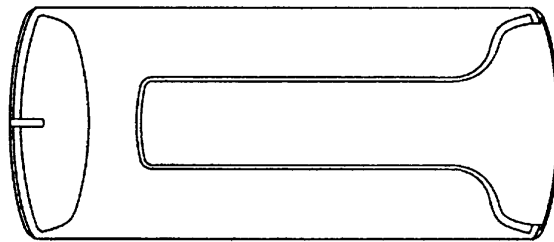

(71) ANSØGER(E):  
(74) FULDMÆGTIG:  
(72) FREMBRINGER(E):  
(22) ANSØGNINGSDATO:  
(18) GYLDIG TIL:

Bang & Olufsen Medicom A/S, Gimsinglundvej 20, 7600 Struer, Danmark  
Plougmann & Vingtoft A/S, Sundkrogsgade 9, 2100 København Ø, Danmark  
Anders Geert-Jensen, Lindevangsvej 10, 8240 Risskov, Danmark; Sven Morten Lasthein, Vestre Skovvej 7B,  
8240 Risskov, Danmark  
2002-05-10  
2007-05-10

(11) DR 2002 00741  
(21) DA 2002 00831

(54) 1-3) Måtter

(51)-Cl.06 11

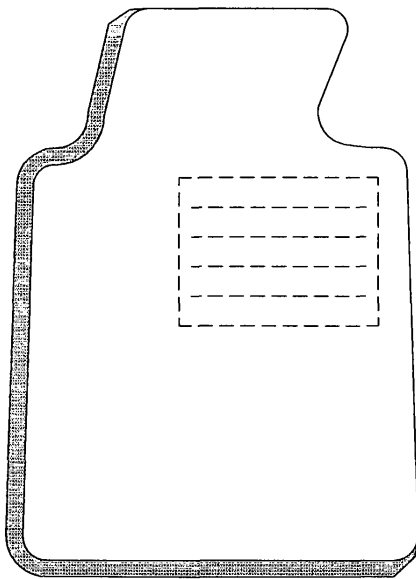

Løbenr. 1

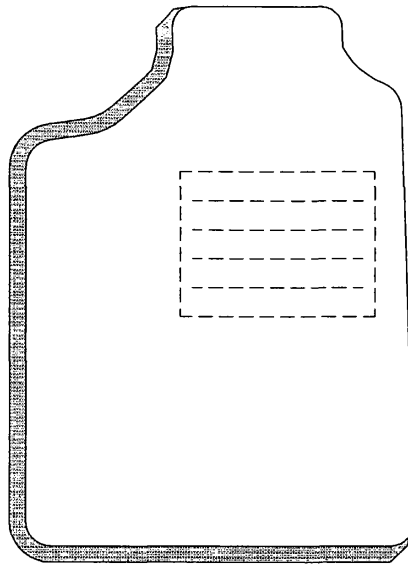

Løbenr. 2

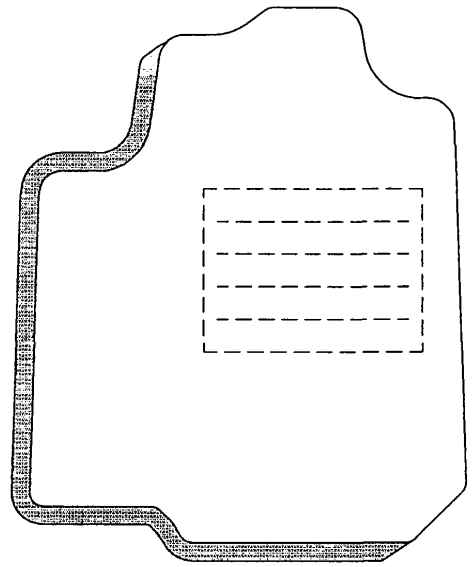

Løbenr. 3

(71) ANSØGER(E):  
(72) FREMBRINGER(E):  
(22) ANSØGNINGSDATO:  
(18) GYLDIG TIL:

Ellens of Copenhagen A/S, Valby Langgade 39A, 2500 Valby, Danmark  
Ellens of Copenhagen A/S, Valby Langgade 39A, 2500 Valby, Danmark  
2002-10-16  
2007-10-16

(11) DR 2002 00742  
(21) DA 2002 00883

(54) En hjørnesamling til et møbel

(51)-Cl.06 06

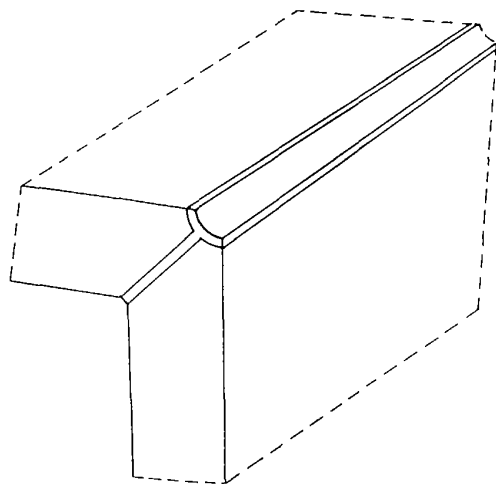
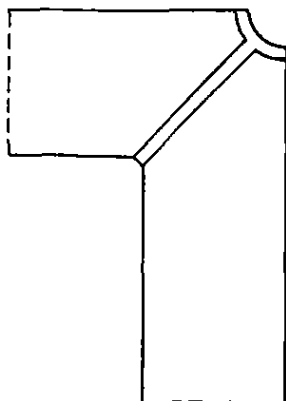

(71) ANSØGER(E):  
(74) FULDMÆGTIG:  
(72) FREMBRINGER(E):  
(22) ANSØGNINGSDATO:  
(18) GYLDIG TIL:

Danflex Systemmøbler A/S, Østerled 28, 4300 Holbæk, Danmark  
Zacco Denmark A/S, Hans Bekkevolds Allé 7, 2900 Hellerup, Danmark  
Thomas Kullegaard, Dragerupvej 39, 4300 Holbæk, Danmark  
2002-11-07  
2007-11-07

(11) DR 2002 00743  
(21) DA 2002 00822

(54) En fodstøtte

(51)-Cl.06 06



(71) ANSØGER(E):  
(72) FREMBRINGER(E):  
(22) ANSØGNINGSDATO:  
(18) GYLDIG TIL:

Twingo A/S, Skebjergvej 23, 2765 Smørum, Danmark  
Stig Herman Olsen, Solsortvej 40, 2000 Frederiksberg, Danmark  
2002-10-15  
2007-10-15

(11) DR 2002 00744  
(21) DA 2002 00655

(54) En hovedpude

(51)-Cl.06 09

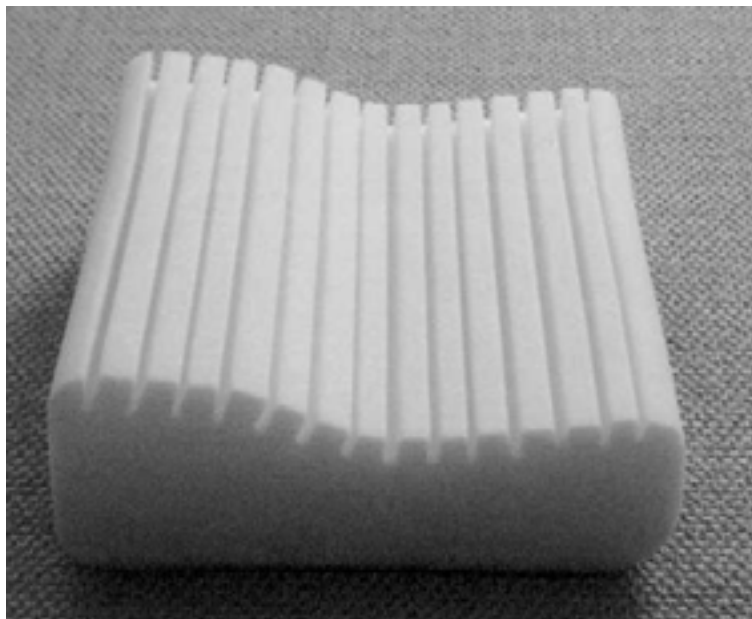

(71) ANSØGER(E):  
(72) FREMBRINGER(E):  
(22) ANSØGNINGSDATO:  
(18) GYLDIG TIL:

K. Balling-Engelsen A/S, Kidnakken 1, 4930 Maribo, Danmark  
K. Balling-Engelsen A/S, Kidnakken 1, 4930 Maribo, Danmark  
2002-08-20  
2007-08-20



(11) DR 2002 00745  
 (21) DA 2002 00759

(54) 1-5) Tæpper til varmeblæser til operationsbrug

(51)-Cl.24 04

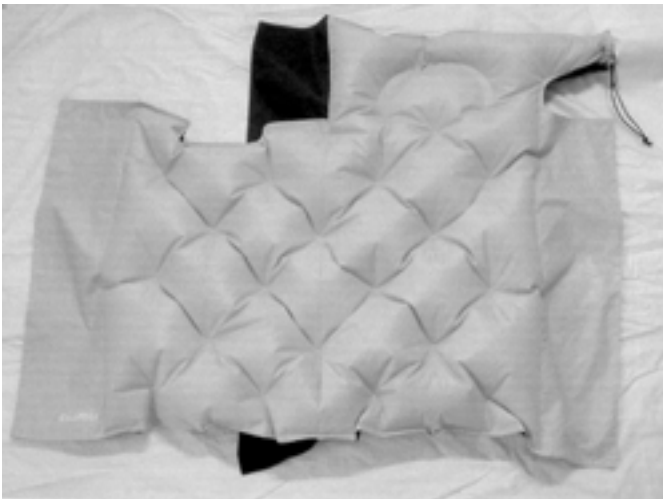

Løbenr. 1

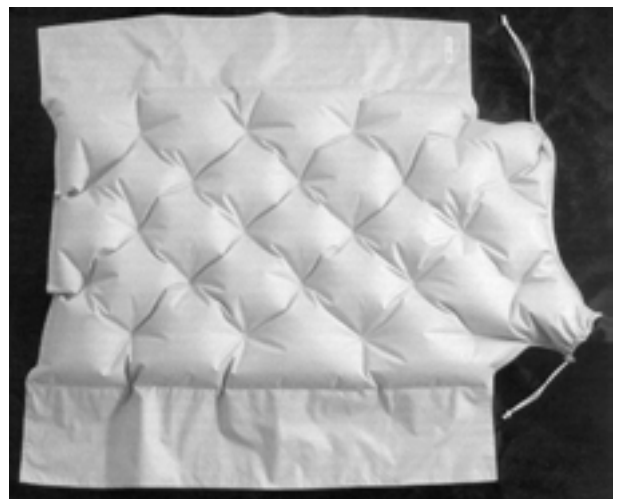

Løbenr. 2



Løbenr. 3



Løbenr. 4



Løbenr. 5

(71) ANSØGER(E):  
 (72) FREMBRINGER(E):  
 (22) ANSØGNINGS DATO:  
 (18) GYLDIG TIL:

Gibler Consulting v/John Gibler, Ø Slamravej 2, 3730 Neksø, Danmark  
 Liza Gibler, Ø Slamravej 2, 3730 Neksø, Danmark  
 2002-09-26  
 2007-09-26

(11) DR 2002 00746  
(21) DA 2002 00824

(54) Et hylster til en injektionsanordning

(51)-Cl.24 02

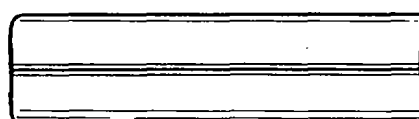
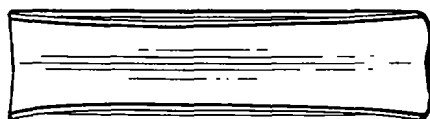
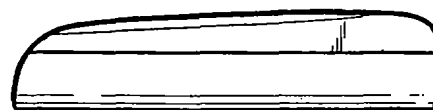
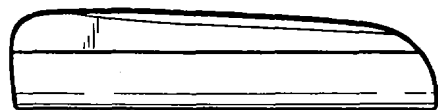
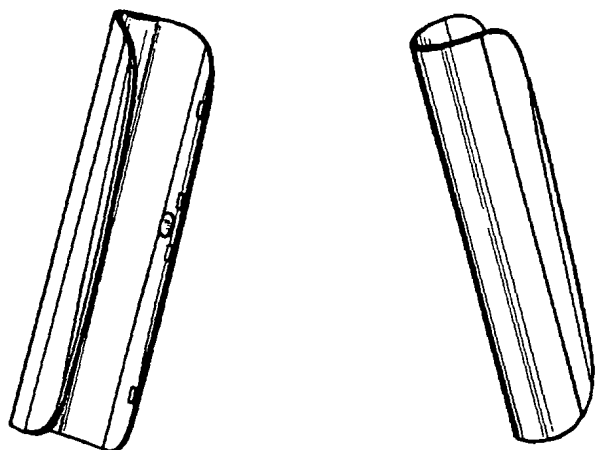
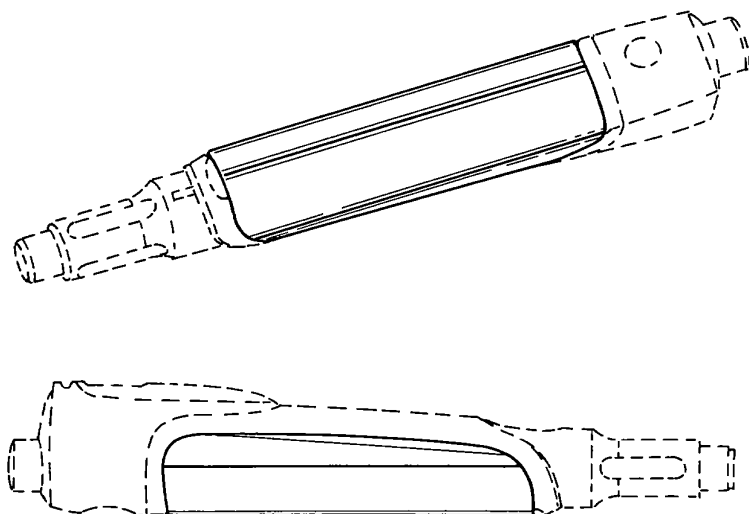

(71) ANSØGER(E):  
(74) FULDMÆGTIG:  
(72) FREMBRINGER(E):  
  
(30) PRIORITET:  
(22) ANSØGNINGSDATO:  
(18) GYLDIG TIL:

Pharmacia AB, Lindhagensgatan 133, S-112 87 Stockholm, Sverige  
Albihns Stockholm AB, Box 5581, S-114 85 Stockholm, Sverige  
Hans Himbert, Tacitusvägen 28, S-168 56 Bromma, Sverige ; Birger Hjertman, Svärdslijevägen 186, S-162 43 Vällingby, Sverige  
2002-04-16 SE 02-0633  
2002-10-15  
2007-10-15

## Offentligt tilgængelige designansøgninger og -registreringer

Akterne i nedenstående ansøgninger eller registreringer er tilgængelige for enhver, jf. § 21, stk. 2, i designlov nr. 1259 af 20. december 2000.

### Klasse 25

(21) DA 2002 00382  
(71) ANSØGER(E):  
(22) ANSØGNINGSDATO:

### Bygninger og byggelementer

(54) En indretning til solafskærmning  
Dasolas International Production A/S, Møgelgårdsvej 9-13, 8520 Lystrup, Danmark  
2002-05-10



Mønster

## Henlagte, afslåede eller tilbagetagne mønsteransøgninger

Henlagte, afslåede eller tilbagetagne mønsteransøgninger, som er offentligt tilgængelige.

(21) Ansøgningsnummer	(44) Bekendtgjort i Tidende nr.	(43) Offentliggjort i tidende
(21) MA 2001 00738	(44)	(43)

## Ændringer

Ændringer vedrørende retten til mønstret, mønsterhavers navn, bopæl, fulm. m.v.

### Ændring af fuldmægtigoplysninger:

(11) MR 1993 00651

Til: (74) AWAPATENT, Teglholm Allé 13, 2450 København SV, Danmark

(11) MR 1994 00761

Til: (74) Linds Patentbureau, Ellekrattet 20, 2950 Vedbæk, Danmark

(11) MR 1994 00762

Til: (74) Linds Patentbureau, Ellekrattet 20, 2950 Vedbæk, Danmark

## Fornyelse af mønsterregistreringer

Fornyelse af registreringer foretaget i medfør af lov om mønstre nr. 218 af 27. maj 1970.

(11) Registreringsnummer

(18) Gyldig til

MR 1998 00334	20071105
MR 1998 00559	20071027
MR 1998 00561	20071027
MR 1998 00562	20071027
MR 1998 00621	20071126
MR 1998 00570	20071021
MR 1998 00500	20071127
MR 1998 00500	20071127
MR 1998 00572	20071028
MR 1998 00570	20071021
MR 1998 00559	20071027
MR 1998 00561	20071027
MR 1998 00562	20071027



## **Andre meddelelser**

Vi skal gøre opmærksom på at Patent- og Varemærkestyrelsen lukker kl. 12.00, fredag den 13. december 2002



PATENT- OG VAREMÆRKESTYRELSEN

# PRISLISTE

Pr. 1. september 2002

Patenter

Supplerende beskyttelsescertifikater

Brugsmodeller

Chips (halvledertopografier)

Kommunevåbener og -segl

Skorstensmærker og kontorflag

Design

Vare- og fællesmærker

Publikationer

Erhvervsservice

Kopiservice

Kurser og foredrag

**Patent- og Varemærkestyrelsen**

Helgeshøj Allé 81, 2630 Taastrup

tlf. 4350 8000, fax 4350 8001

e-post [pvs@dkpto.dk](mailto:pvs@dkpto.dk)

[www.dkpto.dk](http://www.dkpto.dk)

Prisliste vedrørende internationale ansøgninger (PCT) og europæiske patentansøgninger (EPK) samt vedrørende ansøgninger om international varemærkeregistrering og EU-varemærkeregistrering kan fås ved henvendelse til Patent- og Varemærkestyrelsen.

## Patenter

	kr.
<b>1. Ansøgningsgebyr</b>	
a. Grundgebyr .....	3000,00
b. Tillægsgebyr for hvert patentkrav ud over 10 .....	300,00
<b>2. Gebyrer for nyhedsundersøgelse af international type (PL §9)</b>	
I Når den svenske patentmyndighed er nyhedsundersøgende:	
a. Grundgebyr .....	7030,00
b. Tillægsgebyr for hvert krav ud over 10 .....	115,00
c. Ekspeditionsgebyr .....	500,00
II Når Den Europæiske Patentmyndighed er nyhedsundersøgende:	
a. Grundgebyr *	
1. For en prioritetsgivende ansøgning .....	7030,00
2. I alle andre tilfælde .....	11015,00
b. Ekspeditionsgebyr .....	500,00
<b>3. Gebyr for senere indlevering af dansk oversættelse af international ansøgning.</b> .....	1100,00
<b>4. Genoptagelsesgebyr.</b> .....	700,00
<b>5. Patentmeddelelsesgebyr</b>	
a. Grundgebyr .....	2850,00
b. Tillægsgebyr for hver side ud over 35 sider .....	80,00
c. Tillægsgebyr for hvert patentkrav, for hvilket der ikke er betalt ansøgningsgebyr .....	300,00
<b>6. Gebyr for publicering af oversættelser af europæiske patentskrifter</b>	
a. Grundgebyr .....	1150,00
b. Tillægsgebyr for hver side ud over 35 sider .....	80,00
<b>7. Gebyr for publicering af ændrede danske patentskrifter</b>	
a. Grundgebyr .....	2850,00
b. Tillægsgebyr for hver side ud over 35 sider .....	80,00
<b>8. Gebyr for publicering af ændrede oversættelser af europæiske patentskrifter</b>	
a. Grundgebyr .....	1150,00
b. Tillægsgebyr for hver side ud over 35 sider .....	80,00
<b>9. Genoprettelsesgebyr.</b> .....	3000,00
<b>10. Årsgebyrer</b>	
1. gebyrår .....	500,00
2. gebyrår .....	500,00
3. gebyrår .....	500,00
4. gebyrår .....	1100,00
5. gebyrår .....	1250,00
6. gebyrår .....	1400,00
7. gebyrår .....	1600,00
8. gebyrår .....	1800,00
9. gebyrår .....	2050,00
10. gebyrår .....	2300,00
11. gebyrår .....	2550,00
12. gebyrår .....	2800,00
13. gebyrår .....	3050,00
14. gebyrår .....	3300,00
15. gebyrår .....	3600,00
16. gebyrår .....	3900,00
17. gebyrår .....	4200,00
18. gebyrår .....	4500,00
19. gebyrår .....	4800,00
20. gebyrår .....	5100,00

Årsgebyrer, der betales senere end forfaldsdag, forhøjes med 20%.  
Gebyret skal være betalt inden 6 måneder efter forfaldsdagen.

<b>11. Gebyr for fremsættelse af indsigelse</b> .....	2500,00
<b>12. Gebyr for administrativ omprøvning</b> .....	7000,00
<b>13. Klagegebyr</b> .....	8000,00

Ovennævnte priser skal ikke tillægges moms

## Supplerende beskyttelsescertifikater

	kr.
<b>1. Ansøgningsgebyr.</b> .....	3000,00
<b>2. Genoptagelsesgebyr.</b> .....	600,00
<b>3. Genoprettelsesgebyr.</b> .....	3000,00
<b>4. Årsgebyr pr. påbegyndt gebyrår.</b> .....	5100,00

Årsgebyrer, der betales senere end forfaldsdag, forhøjes med 20%.  
Gebyret skal være betalt inden 6 måneder efter forfaldsdagen.

<b>5. Gebyr for administrativ omprøvning.</b> .....	1500,00
---	---------

Der skal betales et gebyr på 7000 kr. for eventuel omprøvning af grundpatentet

<b>6. Klagegebyr.</b> .....	4000,00
-----------------------------	---------

Ovennævnte priser skal ikke tillægges moms

## Brugsmodeller

	kr.
<b>1. Ansøgningsgebyr.</b> .....	2000,00
<b>2. Gebyr for senere indlevering af dansk oversættelse af international ansøgning.</b> .....	1100,00
<b>3. Genoptagelsesgebyr.</b> .....	400,00
<b>4. Fornyelsesgebyrer</b>	
For 1. periode .....	2000,00
For 2. periode .....	3000,00

Fornyelsesgebyrer, der betales efter udløbet af den pågældende registreringsperiode, forhøjes med 20%.

<b>5. Gebyr for prøvning før eller efter registrering.</b> .....	4000,00
<b>6. Gebyr for behandling af anmodning om udslettelse.</b> .....	2000,00
<b>7. Gebyr for bekendtgørelse af ændret registrering og publicering af ændret formulering.</b> .....	1100,00
<b>8. Klagegebyr.</b> .....	5000,00

Ovennævnte priser skal ikke tillægges moms

## Chips (halvledertopografier)

	kr.
<b>1. Ansøgningsgebyr.</b> .....	1500,00
<b>2. Gebyr for behandling af anmodning af overførelse af ansøgning om registrering.</b> .....	1000,00
<b>3. Klagegebyr.</b> .....	4000,00

Ovennævnte priser skal ikke tillægges moms

## Kommunevåbener og -segl

	kr.
<b>1. Ansøgningsgebyr.</b> .....	2000,00

Ovennævnte pris skal ikke tillægges moms

## Skorstensmærker og kontorflag

	kr.
<b>1. Ansøgningsgebyr.</b> .....	2000,00

Ovennævnte pris skal ikke tillægges moms

## Design

<b>1. Ansøgningsgebyr</b> .....	kr. 1200,00
<b>Tillægsgebyrer:</b>	
a. Ved samregistrering for hvert design ud over det første .....	700,00
b. For offentliggørelse af hver afbildning ud over den første <sup>1)</sup> .....	400,00
<b>2. Genoptagelsesgebyr</b> .....	400,00
<b>3. Gebyr for supplerende forundersøgelse</b> .....	1500,00
<b>Tillægsgebyr:</b>	
Ved samregistrering for hvert design ud over det første .....	900,00
<b>4. Fornylsesgebyr</b> <sup>2)</sup> .....	2200,00
<b>Tillægsgebyr:</b>	
Ved samregistrering for hvert design ud over det første .....	1100,00

Fornylsesgebyrer inkl. tillægsgebyr, der betales efter udløbet af den pågældende registreringsperiode, forhøjes med 20%.

<b>5. Gebyr for administrativ prøvning</b> Pr. design, herunder design indeholdt i en samregistrering .....	3000,00
<b>6. Gebyr for offentliggørelse af registrering i ændret form</b> .....	400,00
<b>Tillægsgebyr:</b>	
For offentliggørelse af hver afbildning ud over den første .....	400,00
<b>7. Genoprettelsesgebyr</b> .....	3000,00
<b>8. Klagegebyr</b> .....	4000,00

Ovennævnte priser skal ikke tillægges moms

<sup>1)</sup> Omfatter også bekendtgørelse iht. den hidtil gældende mønsterlov

<sup>2)</sup> Omfatter også fornyelse af registreringer iht. den hidtil gældende mønsterlov

## Vare- og fællesmærker

<b>1. Ansøgningsgebyr</b> .....	kr. 2350,00
a. Grundgebyr .....	2350,00
b. Tillægsgebyr for hver klasse ud over 3 .....	600,00
Der er i alt 45 klasser	
<b>2. Gebyr for videreførelse af Madrid-Protokol-registrering som dansk vare- eller fællesmærke-ansøgning</b> .....	1500,00
<b>3. Fornylsesgebyr</b>	
a. Grundgebyr .....	2350,00
b. Tillægsgebyr for hver klasse ud over 3 .....	600,00

Fornylsesgebyrer inkl. tillægsgebyr, der betales efter udløbet af den pågældende registreringsperiode, forhøjes med 20%.

<b>4. Gebyr for anmodning om deling af en ansøgning eller en registrering</b> for hver udskilt ansøgning eller registrering .....	2000,00
<b>5. Gebyr for fremsættelse af indsigelse</b> .....	2500,00
<b>6. Gebyr for administrativ ophævelse</b> .....	2500,00
<b>7. Klagegebyr</b> .....	4000,00
<b>8. Gebyr for underretning til indehaver af varemærkerettighed</b> Årligt gebyr .....	1000,00

Ovennævnte priser skal ikke tillægges moms

## Publikationer

<b>1. Årsabonnement</b>	kr.
a. Dansk Patenttidende .....	1000,00
b. Patentskrifter	
– på papir .....	8000,00
– på CD-ROM (SPACE-DK) .....	5000,00
c. Dansk Patentregister .....	400,00
d. Sammendrag af almindeligt tilgængelige danske patentansøgninger	
– Alle sektioner .....	8000,00
– sektion A .....	1600,00
– sektion B .....	1600,00
– sektion C07 + C12 .....	1600,00
– sektion C, resten .....	900,00
– sektion D .....	500,00
– sektion E .....	900,00
– sektion F .....	900,00
– sektion G .....	900,00
– sektion H .....	900,00
e. Oversættelser af EP-skrifter .....	8000,00
f. Dansk Brugsmodeltidende .....	600,00
g. Brugsmodelskrifter .....	8000,00
h. Dansk Varemærketidende .....	1000,00
i. Dansk Varemærkeregister .....	200,00
j. Varemærkesærtidende med §13-afslag .....	100,00
k. Nye danske varemærkeansøgninger, ugeliste .....	450,00
l. Dansk Designtidende .....	600,00
m. Dansk Designregister .....	200,00
n. Patenthåndbog, ved tegning af abonnement .....	500,00
– løbblade hertil, pr. side .....	10,00
o. Brugsmodelhåndbog, ved tegning af abonnement .....	500,00
– løbblade hertil, pr. side .....	10,00
p. Ankenævnskendelser	
– alle kendelser .....	4200,00
– kendelser/patent- og brugsmodelområdet .....	2000,00
– kendelser/vare- og fællesmærkeområdet .....	2000,00
– kendelser/design- og chipsområdet .....	400,00

Abonnementer tillægges porto

<b>2. Løssalg</b>	
a. Dansk Patenttidende .....	40,00
b. Dansk Patentregister .....	400,00
c. Sammendrag af alm. tilgængelige patentansøgninger .....	30,00
d. Dansk Varemærketidende .....	40,00
e. Dansk Varemærkeregister .....	200,00
f. Varemærkesærtidende med §13-afslag .....	100,00
g. Varemærkeindsigelsestidende, 1996-2001 pr. årgang .....	200,00
h. Varemærkeindsigelsestidende, udk. 1995 .....	300,00
i. Dansk Designtidende .....	40,00
j. Dansk Designregister .....	200,00
k. Dansk Brugsmodeltidende .....	40,00
l. Sammendrag af alm. tilgængelige brugsmodelansøgninger .....	30,00
m. Fremlæggelses- og patentskrifter på CD-ROM (SPACE-DK)	
– 1993-2001, pr. årgang .....	5000,00
– 1990-1992, pr. årgang .....	2000,00

Ovennævnte priser skal ikke tillægges moms

Fremlæggelses-, patent- og brugsmodelskrifter samt oversættelser af EP-skrifter leveres til gældende kopipris

<b>3. Love og bekendtgørelser</b> vedr. industriel ejendomsret .....	12,00-33,00
<b>4. Andre publikationer</b>	
a. Varemærkeklassifikation	
– alfabetisk liste .....	500,00
– klassedelt liste .....	400,00
b. Mønsterklassifikation .....	35,00
– ændringer og tilføjelser hertil .....	15,00
<b>5. "Fra væsen til virksomhed", Danske patenter gennem 100 år</b> (fås på dansk og engelsk), inkl. moms .....	195,00

Ovennævnte priser tillægges moms, hvis andet ikke er angivet

## Erhvervsservice

- ..... kr.
1. **Timepris\*** ..... 900,00
  2. **Patenttekniske undersøgelser**  
Beregnes efter timepris
  3. **Løbende overvågninger**
    - a. Overvågning af ansøgninger  
Overvågning af dansk patent-, brugsmodel-, design- eller varemærkeansøgning sammensættes af:  
Pris pr. år ..... 1500,00  
Pris pr. meddelelse ..... 375,00
    - b. Overvågning af nationale og internationale varemærkerettigheder  
Overvågning af dansk varemærkeansøgning eller -registrering eller af MadridProtokol-registrering med gyldighed for Danmark i relation til nye varemærkeansøgninger  
Pris pr. år, første varemærke ..... 1050,00  
Pris pr. år, yderligere varemærker, pr. varemærke ..... 300,00
    - c. Øvrige overvågninger beregnes efter timepris  
Hertil skal lægges evt. online-udgifter
  4. **Navneundersøgelser\***
    - a. International undersøgelse af patentrettigheder i 1-2 navne inkl. op til 40 referencer ..... 3500,00  
Yderligere referencer, pr. reference ..... 16,00  
Yderligere navne, pr. navn ..... 900,00
    - b. Undersøgelse af patent- og brugsmodelrettigheder omfattende Danmark i 1-2 navne ..... 1800,00  
Yderligere navne, pr. navn ..... 450,00
    - c. Øvrige navneundersøgelser beregnes efter timepris  
Hertil skal lægges evt. online-udgifter
  5. **Patentfamilieundersøgelser og statusundersøgelser\***
    - a. Patentfamilieundersøgelse ..... 1000,00
    - b. Patentfamilieundersøgelse, inkl. status for lande med statusoplysninger i Inpadoc ..... 2200,00  
Status for yderligere lande beregnes efter timepris
    - c. Statusundersøgelse af udenlandske rettigheder  
Første nummer ..... 900,00  
Pr. følgende nummer ..... 450,00
    - d. Statusundersøgelse af danske rettigheder, pr. nummer .. 450,00
    - e. Øvrige undersøgelser beregnes efter timepris  
Hertil skal lægges evt. online-udgifter
  6. **Kollisionsundersøgelser af varemærker\***
    - a. Inkl. op til 3 klasser ..... 2400,00
    - b. Yderligere klasser, pr. 10 klasser ..... 500,00  
Klasserne 42-45 betragtes prismæssigt som én klasse
  7. **Skanning af varemærker\***
    - a. Første klasse ..... 500,00
    - b. Yderligere klasser, pr. klasse ..... 200,00
    - c. Skanning af alle 45 klasser ..... 3000,00  
Klasserne 42-45 betragtes prismæssigt som én klasse
  8. **LOGO-skanning\***
    - a. Inkl. op til 25 referencer ..... 2100,00
    - b. Yderligere referencer, pr. 25 referencer ..... 500,00
  9. **Varemærkedatabase\***
    - a. Første klasse ..... 3000,00
    - b. Yderligere klasser - op til 4, pr. klasse ..... 1500,00  
Klasserne 42-45 betragtes prismæssigt som én klasse
  10. Skanning af varemærker ansøgt eller registreret i **udlandet\***
    - a. Første klasse for 1-2 lande ..... 1000,00
    - b. Følgende lande, pr. land ..... 500,00
    - c. Følgende klasser, pr. klasse ..... 200,00
  11. **IPscore® 2.0 CD-ROM**
    - a. Inkl. trykt brugervejledning ..... 9.950,00
    - b. Yderligere trykte brugervejledninger, pr. vejledning ..... 750,00

\*Hastelevering kan aftales mod pristillæg

Ovennævnte priser tillægges moms

## Kopiservice

- ..... kr.
1. **Fotokopier af patent- og brugsmodelpublikationer**
    - a. Pris pr. publikation indtil 200 sider ..... 50,00
    - b. Publikationer ud over 200 sider: pris efter aftale
  2. **Fotokopier, taget på læsesalen**  
ved kontant betaling, pr. side, inkl. moms ..... 3,00
  3. **Udenlandske patentpublikationer, der ikke findes i egne samlinger**
    - I ved hjemtagning fra udlandet:
      - a. Pris for hjemtagning ..... 100,00
      - b. Pris pr. publikation ..... 100,00
 Hjemtagning af sagsakter fra USA og patentpublikationer og sagsakter fra Sydafrika: Pris efter aftale.
    - II ved levering af tilsvarende publikation fra egne samlinger:
      - a. Identifikation ..... 100,00
      - b. Kopipris (se pkt. 1)
  4. **Engelsksprogede sammendrag, der ikke findes i egne samlinger**, pr. sammendrag ..... 50,00
  5. **Tidsskriftsartikler o.l., der ikke findes i egne samlinger**
    - a. Pris for hjemtagning ..... 100,00
    - b. Pris pr. artikel ..... 100,00
  6. **Aktindsigt i europæiske patenter og patentansøgninger**
    - a. Ekspedition (inkl. EPO-gebyr) ..... 315,00
    - b. Kopier
      - ved tilsendelse, pr. side ..... 3,25
      - ved afhentning, pr. side ..... 2,50
      - ved afhentning og kontant betaling, pr. side inkl. moms ... 3,00
  7. **Databasudskrift vedr. en varemærkerettighed** ..... 50,00

Ovennævnte priser tillægges moms, hvis andet ikke er angivet

8. **Bekræftet kopi af en patent-, brugsmodel-, design- eller varemærkeansøgning** ..... 300,00  
Hertil skal lægges kopiprisen (3,25 kr. pr. side)
9. **Bekræftet udskrift af patent-, certifikat-, brugsmodel-, topografi-, design- eller varemærkesagsregistret** ..... 300,00
10. **Bekræftet udskrift af registret over kommunevåbener og -segl eller registret over skorstensmærker og kontorflag** . 200,00
11. **Udskrift af patent-, certifikat-, brugsmodel-, topografi-, design- eller varemærkesagsregistret, registret over kommunevåbener og -segl eller registret over skorstensmærker og kontorflag** ..... 50,00

Ovennævnte priser skal ikke tillægges moms

12. **Priser for levering**
  - a. Levering pr. telefax ..... 75,00
  - b. Ekspreslevering pr. telefax ..... 275,00
  - c. Ekspreslevering pr. post ..... 200,00  
Hertil lægges porto

Ovennævnte priser tillægges moms

## Kurser og foredrag

- ..... kr.
1. **Kurser**  
Priser på åbne og virksomhedsinterne kurser fås ved direkte henvendelse til KursusCentret
  2. **Foredrag\***
    - Første time ..... 2000,00
    - Følgende timer, pr. time ..... 1500,00

\* Særpriser afhængig af deltagerantal og forberedelsestid

Ovennævnte priser tillægges moms

## WIPO Standard 80

# INID-koder

## Internationally agreed Numbers for the Identification of (bibliographic) data (INID)

- (11) Serial number of the registration
- (15) Date of the registration/Date of the renewal
- (17) Expected duration of the registration/renewal
- (18) Expected expiration date of the registration/renewal
- (21) Serial number of the application
- (22) Date of filing of the application
- (23) Name and place of exhibition, and date on which the industrial design was first exhibited there (Exhibition priority date)
- (24) Date from which the industrial design right has effect
- (29) Indication of the form in which the industrial design is filed, e.g. as a reproduction of the industrial design or as a specimen thereof
- (30) Data relating to priority under the Paris Convention
- (43) Date of publication of the industrial design before examination
- (44) Date of publication of the industrial design after examination but before registration
- (45) Date of publication of the registered industrial design
- (46) Date of expiration of deferment
- (51) International Classification for Industrial Designs (class and subclass of the Locarno Classification)
- (54) Designation of article(s) or product(s) covered by the industrial design or title of the industrial design
- (55) Reproduction of the industrial design (e.g., drawing, photograph) and explanations relating to the reproduction
- (57) Description of characteristic features of the industrial design including indication of colors
- (58) Date of recording of any kind of amendment in the Register
- (62) Serial number(s) and, if available, filing date(s) of application(s), registration(s) or document(s) related by division
- (66) Serial number(s) of the application or the registration of the design(s), which is(are) a variant(s) of the present one
- (71) Name(s) and address(es) of the applicant(s)
- (72) Name(s) of the creator(s) if known to be such
- (73) Name(s) and address(es) of the owner(s)
- (74) Name(s) and address(es) of the representative(s)

## Domestic Codes for the Identification of Data

- (DL) Data concerning license
- (DP) Data concerning pawning

## Internationalt vedtagne Numre til Identifikation af Data (INID)

- Registreringsnummer
- Registreringsdato/fornyelsesdato
- Forventet registreringsperiode/fornyelsesperiode
- Forventet udløbsdato for registrering/fornyelse
- Ansøgningsnummer
- Ansøgningsdato
- Udstillingsnavn og -sted og dato for første udstilling (udstillingsprioritetsoplysninger)
- Indleveringsdato
- Angivelse af i hvilken form designet er indleveret, fx som en afbildning af designet eller som en model heraf
- Oplysninger om prioritet efter Pariserkonventionen
- Dato for offentlig tilgængelighed
- Bekendtgørelsesdato for ansøgningen
- Offentliggørelse af registreringen
- Udsættelsesdato
- International klassifikation af design (klasser og underklasser i Locarno Klassifikationen)
- Vareangivelse/produktangivelse
- Afbildninger af designet (fx tegninger, fotografier) og forklaringer vedrørende afbildningerne
- Beskrivelse af karakteristiske træk vedr. designet, herunder angivelse af farver
- Dato for tilførsel til registret
- Nummer på hovedansøgning eller udskilt ansøgning
- Numre på beslægtede ansøgninger
- Ansøgners navn og -adresse
- Frembringers/designers navn og adresse
- Indehavernavn og -adresse
- Fuldsmægtignavn og -adresse

## Interne koder til identifikation af data

- Licensoplysninger
- Pantoplysninger
- Oplysninger om konkurs



