



Patent- og
Varemærkestyrelsen
Erhvervsministeriet

Dansk Designtidende

Indholdsfortegnelse

Designsager

Offentliggørelse af designregistreringer	158
Offentligt tilgængelige designansøgninger	166
Fornyelse af designregistreringer	167

Mønstersager

Bekendtgørelse af mønsteransøgninger	170
Registrerede mønstre	172
Ændringer til mønstre	173
Fornyelse af mønsterregistreringer	174
Prisliste	175

Abonnementsprisen for årgangen er 1000,- kr. Abonnement tegnes i Patent- og Varemærkestyrelsen, Helgeshøj Allé 81, 2630 Tåstrup, tlf. 43 50 85 35, Gironr. 4 02 05 53, hvor enkelte numre sælges for en pris af 40 kr.

Ansvarlig for redaktion: Niels Ravn
Trykt hos Patent- og Varemærkestyrelsen

ISSN 1601-7374

Design

Offentliggørelse af designregistreringer

Enhver kan anmode om hel- eller delvis udslettelse af en registrering (administrativ prøvning), jf. § 25 i designlov nr. 1259 af 20. december 2000. En model af designet kan ses i Patent- og Varemærkestyrelsen, hvis det er offentliggjort, at en model er indleveret til styrelsen. Det er anført, hvis et design er registreret i farve.

(11) DR 2002 00065
(21) DA 2002 00021

(54) En udfræset plade til møbler

(51)-Cl.06 06

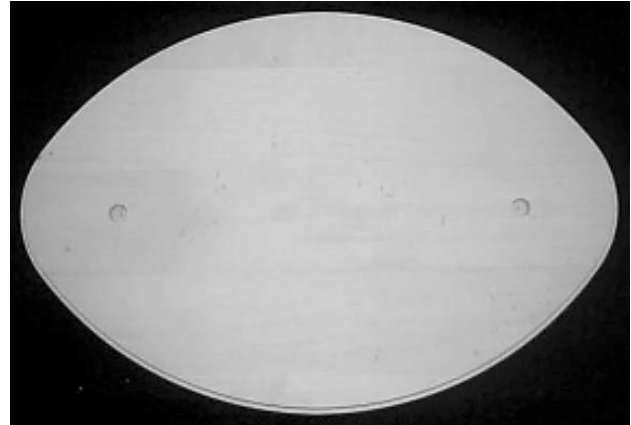

(71) ANSØGER(E):
(72) FREMBRINGER(E):
(22) ANSØGNINGS DATO:
(18) GYLDIG TIL:

Marlip Furniture A/S, Bodalen 11, 8643 Ans By, Danmark
Marlip Furniture A/S, Bodalen 11, 8643 Ans By, Danmark
2002-01-11
2007-01-11

(11) DR 2002 00066
(21) DA 2002 00054

(54) En kalenderblad

(51)-Cl.19 03

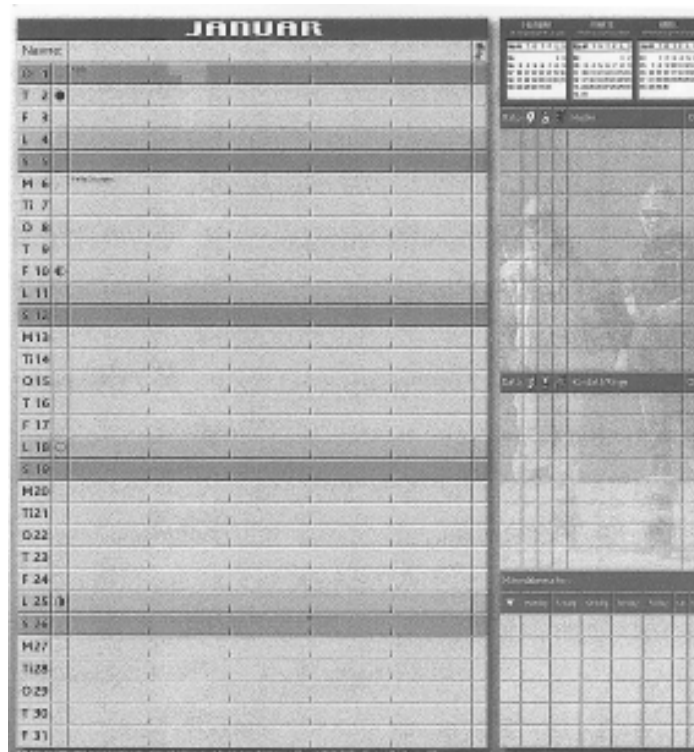

(71) ANSØGER(E):
(74) FULDMÆGTIG:
(72) FREMBRINGER(E):
(22) ANSØGNINGS DATO:
(18) GYLDIG TIL:

ColorCard-International ApS, Damgaardsvvej 54, 2990 Nivå, Danmark
Hofman-Bang Zacco A/S, Hans Bekkevolds Allé 7, 2900 Hellerup, Danmark
Ole Berg, Damgaardsvvej 54, 2990 Nivå, Danmark
2002-01-22
2007-01-22

(11) DR 2002 00067
(21) DA 2001 00145

(54) 1-4) Ophængningselementer til køkken 5) beslag dertil (51)-Cl.06 04;06 06



Løbenr. 1



Løbenr. 2

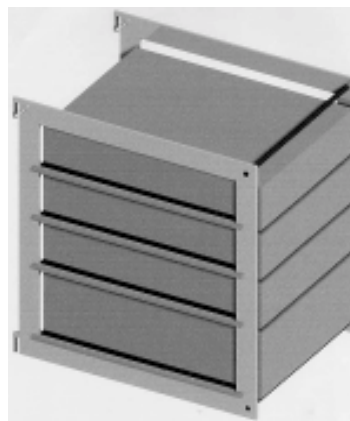

Løbenr. 3

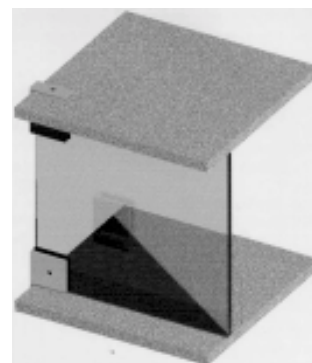

Løbenr. 4

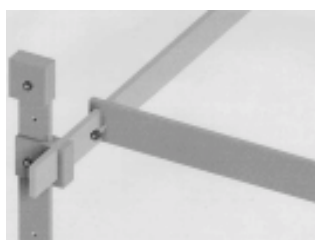

Løbenr. 5

(71) ANSØGER(E):
(72) FREMBRINGER(E):
(22) ANSØGNINGSDATO:
(18) GYLDIG TIL:

Torben Pryning, Nørretofte Alle 12, 2500 Valby, Danmark
Torben Pryning, Nørretofte Alle 12, 2500 Valby, Danmark
2001-11-22
2006-11-22

(11) DR 2002 00068
(21) DA 2002 00071

(54) Et fadølsanlæg

(51)-Cl.09 02



(71) ANSØGER(E):
(22) ANSØGNINGSDATO:
(18) GYLDIG TIL:

OB Metal ApS, Tuemosevej 2, 4850 Stubbekøbing, Danmark
2002-01-29
2007-01-29

(11) DR 2002 00069
(21) DA 2002 00068

(54) En etiket til mærkning af kød

(51)-Cl.19 08

DANMARK

Skrottnr:

Dato:

IS producentnr: Individnr:

Dyreslag:

Født: Oppv: Slaktet: Vet.Anm:

Kategori: Klasse: Fett:

(71) ANSØGER(E):
(74) FULDMÆGTIG:
(72) FREMBRINGER(E):
(22) ANSØGNINGSDATO:
(18) GYLDIG TIL:

John Bye, Hestehoven 40, 2600 Lillehammer, Norge
Lars E. Hermansen, Postboks 56, 2381 Brumunddal, Norge
John Bye, Hestehoven 40, 2600 Lillehammer, Norge
2002-01-26
2007-01-26

(11) DR 2002 00070
(21) DA 2002 00007

(54) 1) En vindmølle 2) rotorhus dertil

(51)-Cl.25 03

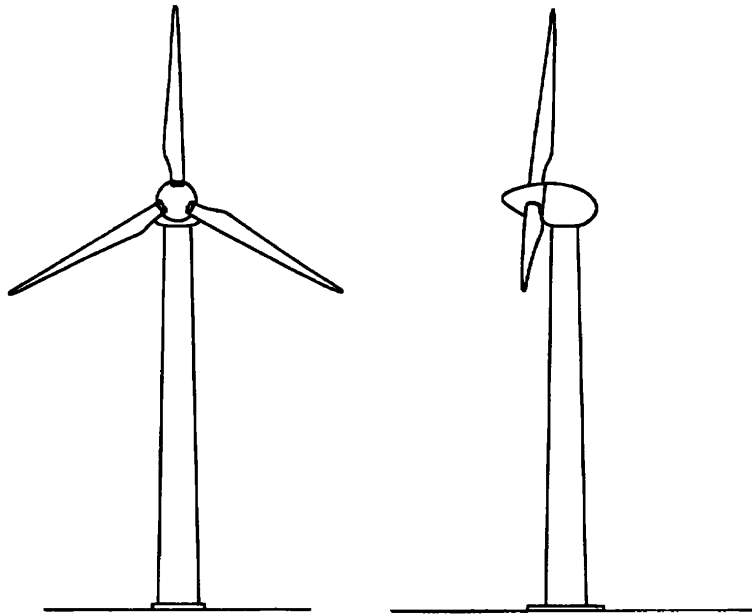

Løbenr. 1

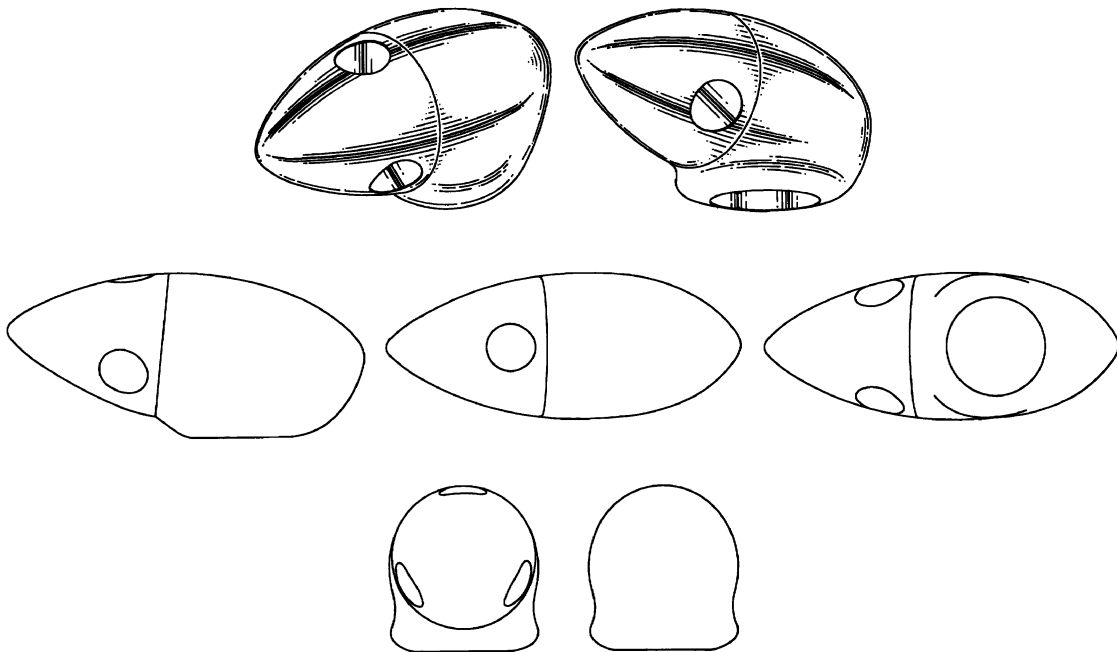

Løbenr. 2

(71) ANSØGER(E):
(74) FULDMÆGTIG:
(72) FREMBRINGER(E):

Fuji Jukogyo Kabushiki Kaisha, 7-2, Nishi-Shinjuku 1-Chome, Shinjuku-Ku, Tokyo 160-0023, Japan
Hofman-Bang Zacco A/S, Hans Bekkevolds Allé 7, 2900 Hellerup, Danmark
Toru Nagao, c/o Fuji Jukogyo Kabushiki Kaisha, 7-2 Nishishinjuku 1-chome, Shinjuku-ku, Tokyo 160-0023, Japan
; Hiroshi Kato, c/o Fuji Jukogyo Kabushiki Kaisha, 7-2 Nishishinjuku 1-chome, Shinjuku-ku, Tokyo 160-0023, Japan
; Takemi Endo, c/o Fuji Jukogyo Kabushiki Kaisha, 7-2 Nishishinjuku 1-chome, Shinjuku-ku, Tokyo 160-0023, Japan

(30) PRIORITET:
(22) ANSØGNINGS DATO:
(18) GYLDIG TIL:

2001-07-03 JP 2001-019422
2002-01-03
2007-01-03

(11) DR 2002 00071
(21) DA 2002 00050

(54) Et apparat til rengøring af rør

(51)-Cl.08 05

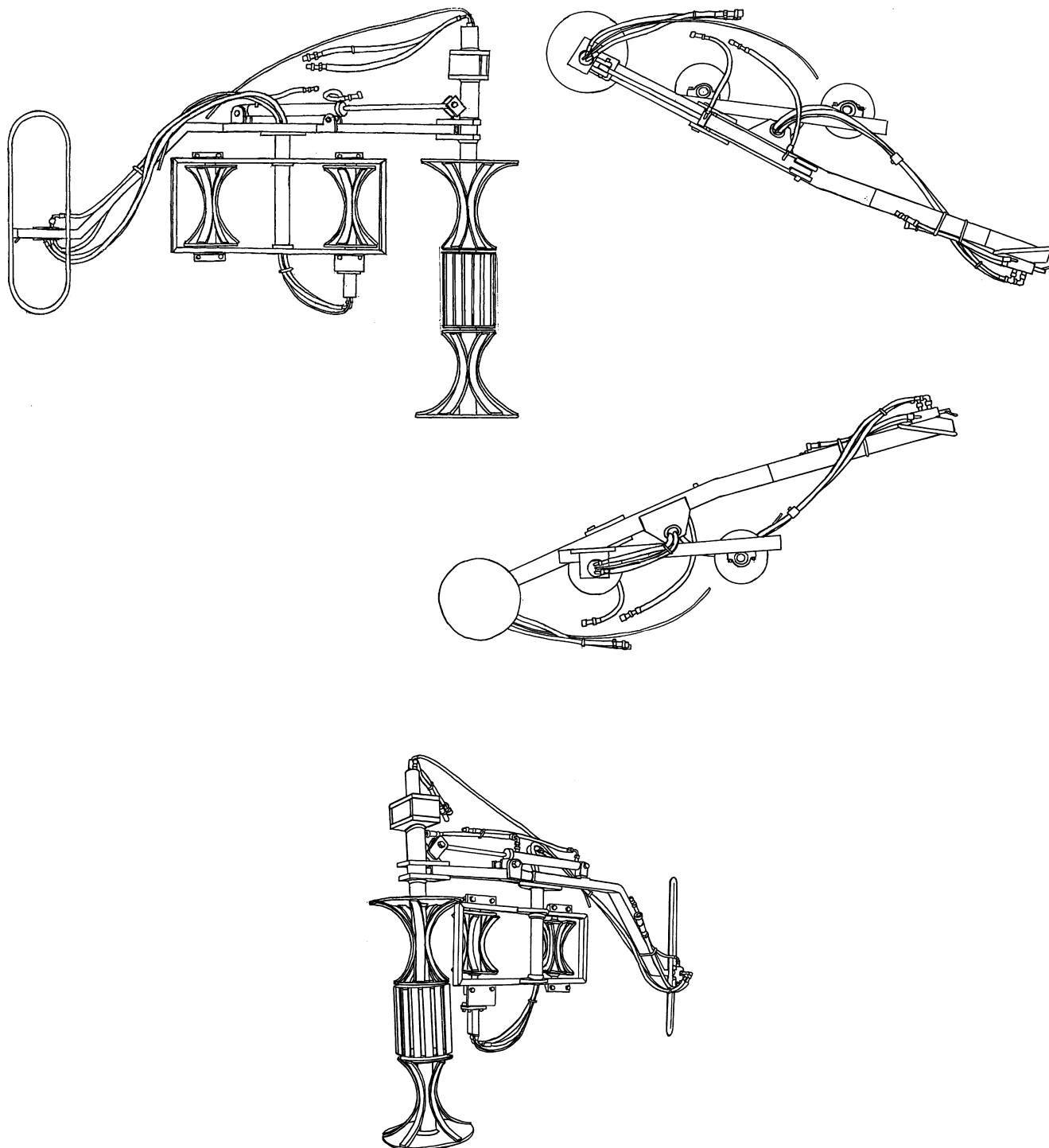

(71) ANSØGER(E):
(74) FULDMÆGTIG:
(72) FREMBRINGER(E):
(30) PRIORITET:
(22) ANSØGNINGS DATO:
(18) GYLDIG TIL:

Steinar Hansen, N-7994 Leka, Norge
Patentbureauet, Magnus Jensens Eff., Frederiksborgvej 15, 3520 Farum, Danmark
Steinar Hansen, N-7994 Leka, Norge
2001-08-02 NO 20010448
2002-01-22
2007-01-22

(11) DR 2002 00072
(21) DA 2001 00175

(54) 1-2) Hoveder til elektrisk tandbørster

(51)-Cl.04 02

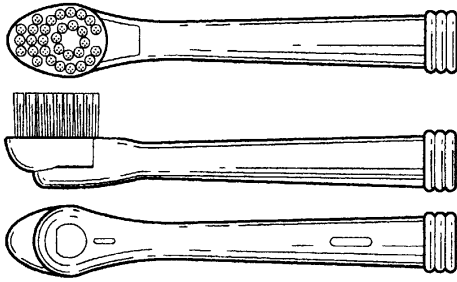

Løbenr. 1

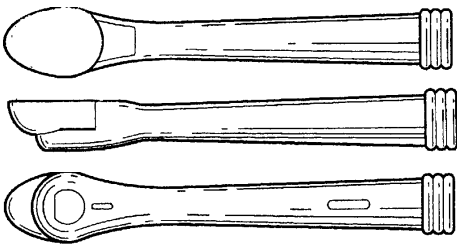
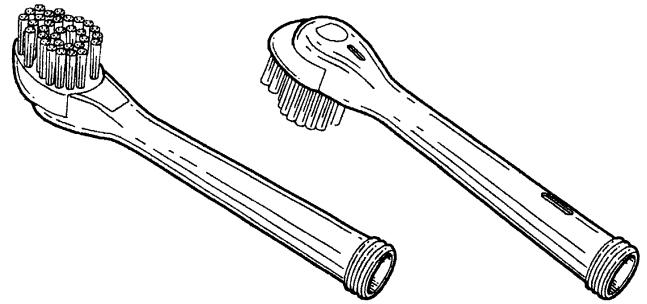

Løbenr. 2

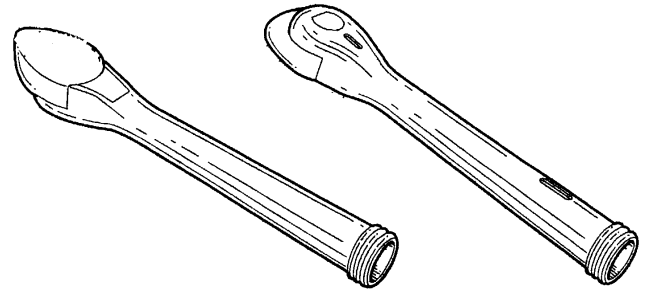

(71) ANSØGER(E):

Colgate-Palmolive Company, a corporation of the State of Delaware, 300, Park Avenue, New York, N.Y. 10022, USA

(74) FULDMÆGTIG:

Chas. Hude A/S, H.C. Andersens Boulevard 33, 1780 København V, Danmark

(30) PRIORITET:

2001-06-08 US 29/143,177

(22) ANSØGNINGSDATO:

2001-12-06

(18) GYLDIG TIL:

2006-12-06

(11) DR 2002 00073
(21) DA 2001 00151

(54) Kombineret hylde og bordplade

(51)-Cl.06 03;06 04

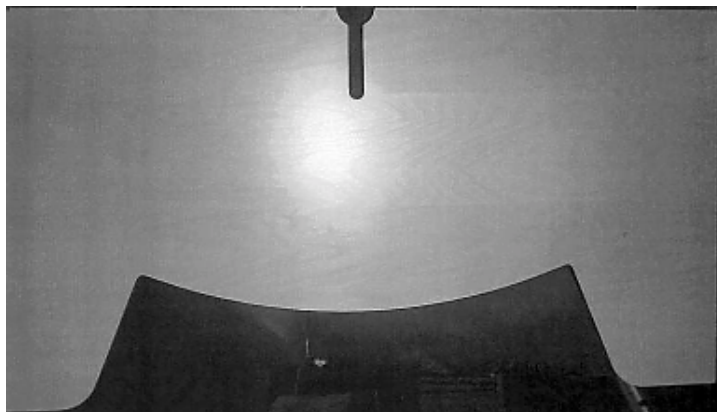
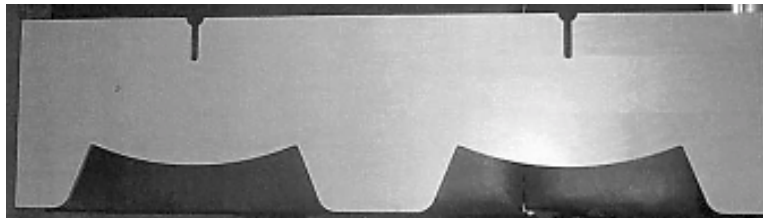

Detail afbildning

(71) ANSØGER(E):

BCI A/S, Dalbækvej 1, 6670 Holsted, Danmark

(72) FREMBRINGER(E):

Strand & Hvass, Rosenvænget Alle 7b, 3, 2100 København Ø, Danmark

(22) ANSØGNINGSDATO:

2001-11-23

(18) GYLDIG TIL:

2006-11-23

(11) DR 2002 00074
(21) DA 2002 00013

(54) Et håndsat til mobiltelefoner

(51)-Cl.14 03

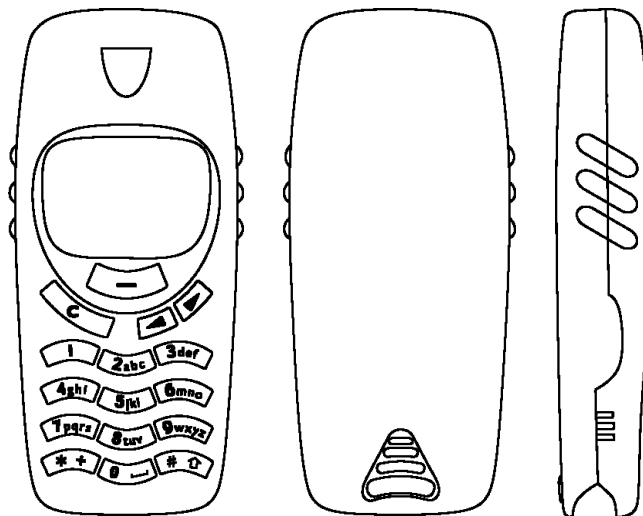

(71) ANSØGER(E):

MM International Limited, t/a Online Mobile Phone Accessories, Unit 7, Nursling Industrial Estate, Majestic Road, Southampton SO16 OYT, Storbritannien

(74) FULDMÆGTIG:

Qvist Stanbrook A/S, Pilestræde 58, 1112 København K, Danmark

(72) FREMBRINGER(E):

MM International Limited, t/a Online Mobile Phone Accessories, Unit 7, Nursling Industrial Estate, Majestic Road, Southampton SO16 OYT, Storbritannien

(22) ANSØGNINGSDATO:

2002-01-09

(18) GYLDIG TIL:

2007-01-09

(11) DR 2002 00075
(21) DA 2002 00058

(54) 1-2) vinitlere 3-6) dele dertil

(51)-Cl.07 04

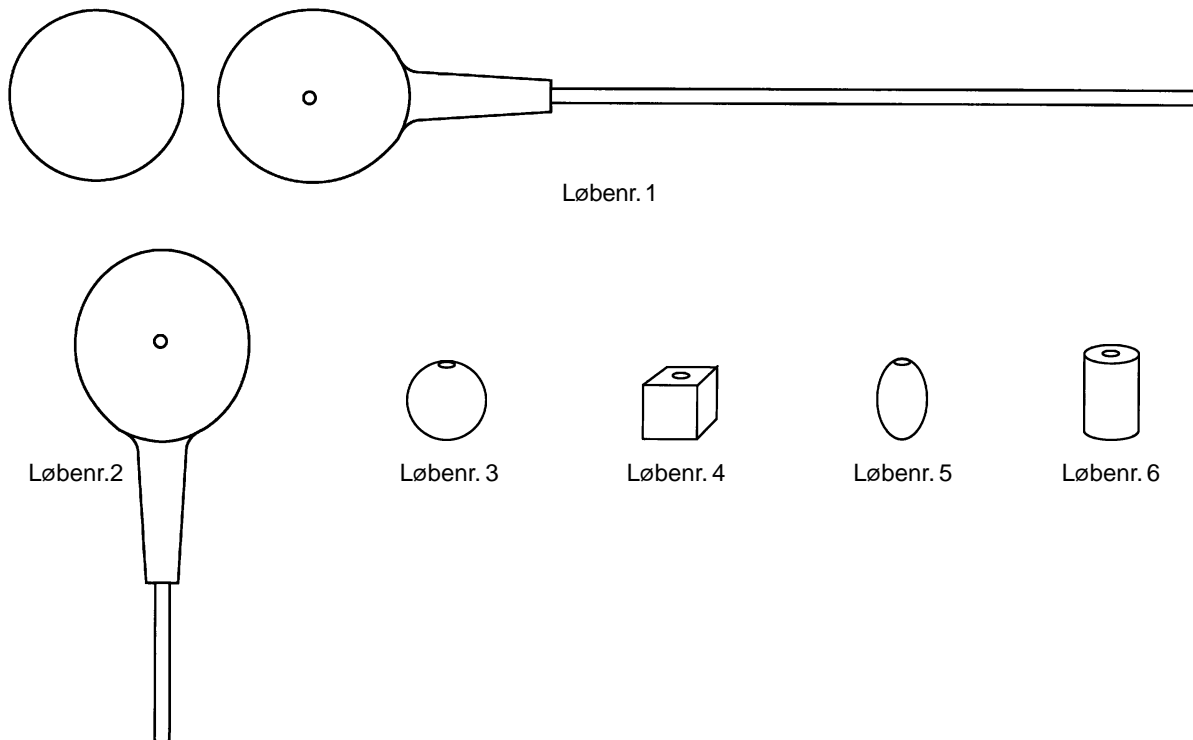

(71) ANSØGER(E):

Niels L. Sejthen, Frederiksberggade 8, 8600 Silkeborg, Danmark

(74) FULDMÆGTIG:

Patrade A/S, Fredens Torv 3 A, 8000 Århus C, Danmark

(72) FREMBRINGER(E):

Niels L. Sejthen, Frederiksberggade 8, 8600 Silkeborg, Danmark

(22) ANSØGNINGSDATO:

2002-01-23

(18) GYLDIG TIL:

2007-01-23

(11) DR 2002 00076
(21) DA 2002 00087

(54) En informationsstander

(51)-Cl.14 02;20 02

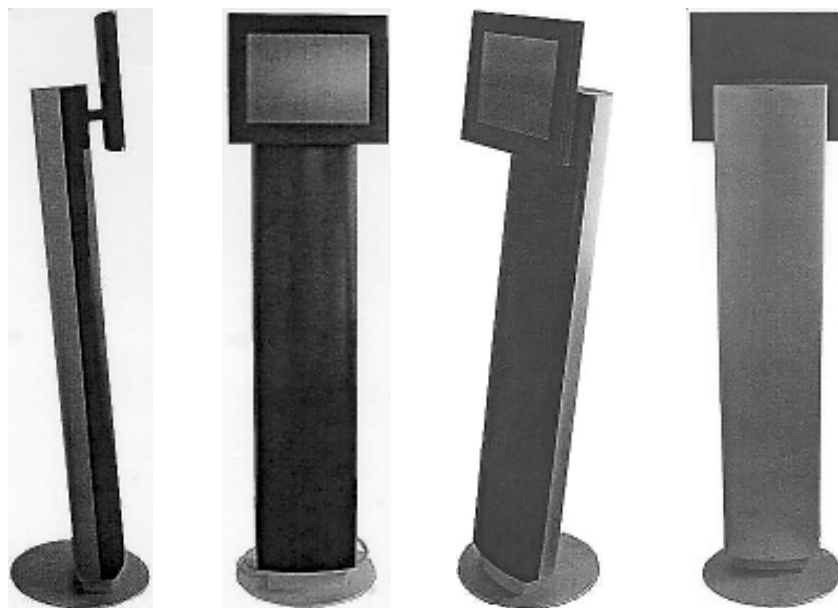

(71) ANSØGER(E):
(74) FULDMÆGTIG:
(72) FREMBRINGER(E):
(22) ANSØGNINGSDATO:
(18) GYLDIG TIL:

Europe Trading Group, Linåvej 9g, 8600 Silkeborg, Danmark
Patentgruppen ApS, Arosgården, Åboulevarden 31, 8000 Århus C, Danmark
Jimmi Grouleff, Lundbyesgade 19, 8000 Århus C, Danmark; Jørgen Grouleff, Sjællandsgade 10, 8600 Silkeborg, Danmark
2002-02-02
2007-02-02

(11) DR 2002 00077
(21) DA 2002 00055

(54) En fakkelholder

(51)-Cl.26 01

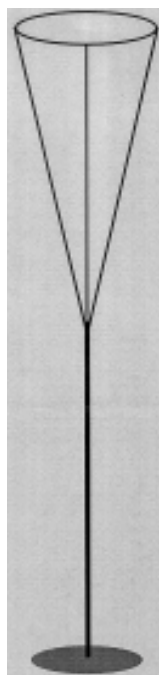

(71) ANSØGER(E):
(72) FREMBRINGER(E):
(22) ANSØGNINGSDATO:
(18) GYLDIG TIL:

Jette Schwartz, Teglværksbakken 13, 2900 Hellerup, Danmark
Jette Schwartz, Teglværksbakken 13, 2900 Hellerup, Danmark
2002-01-23
2007-01-23

Offentligt tilgængelige designansøgninger og -registreringer

Akterne i nedenstående ansøgninger eller registreringer er tilgængelige for enhver, jf. § 21, stk. 2, i designlov nr. 1259 af 20. december 2000.

Klasse 3

Varer til rejsebrug, etuier, parasoller og varer til personlig brug (ikke indeholdt i andre klasser)

(21) DA 2002 00107

(54) 1) En brille med længdeindstillelige stænger samt 2) Etui hertil; 1) En brille med længdeindstillelige stænger samt 2) Etui Hertil

(71) ANSØGER(E):

Vidivici Italia S. R. L., Via Emilia 13, I-40011 Anzola dell' Emilia (Bologna), Italien

(30) PRIORITET:

2001-08-08 IT BO 2001O 000035

(22) ANSØGNINGSDATO:

2002-02-08

Klasse 5

Tekstilmetervarer, folier eller ark af kunstige eller naturlige materialer

(21) DA 2002 00094

(54) 1-2) Ornamenter til papirvarer, såsom toiletpapir, køkkenruller, servietter o. lign

(71) ANSØGER(E):

Georgia-Pacific France, 11, Route Industrielle, F-68320 Kunheim, Frankrig

(30) PRIORITET:

2001-08-06 FR 01 4643

(22) ANSØGNINGSDATO:

2002-02-06

Klasse 7

Husholdningsartikler (ikke indeholdt i andre klasser)

(21) DA 2002 00061

(54) 1) Elektronisk strygejern; 2) Kedelhus til genering af damp til dampstrygejern med stænkfunktion; 3) Kedelhus til genering af damp til dampstrygejern med stænkfunktion; 4) Dampstrygejern med stænkfunktion

(71) ANSØGER(E):

KONINKLIJKE PHILIPS ELECTRONICS N.V., 1, Groenewoudseweg, NL-5621 BA EINDHOVEN, Holland

(30) PRIORITET:

2001-08-06 WO DMA/005411

(22) ANSØGNINGSDATO:

2002-01-23

Klasse 11

Udsmykningsartikler

(21) DA 2002 00106

(54) En ædelsten

(71) ANSØGER(E):

Rosy Blue N.V., Hoveniersstraat 53 Buis 127, B-2018 Antwerpen, Belgien

(30) PRIORITET:

2001-08-08 US 29/146.315

(22) ANSØGNINGSDATO:

2002-02-08

Klasse 16

Fotografiske, kinematografiske og optiske artikler

(21) DA 2002 00099

(54) Et laserforevisningsapparat

(71) ANSØGER(E):

American Tool Companies, Inc., 2800 W. Higgins Road, Suite 805, Hoffman Estates, Illinois 60195, USA

(30) PRIORITET:

2001-08-08 US 29/146,370

(22) ANSØGNINGSDATO:

2002-02-07

(21) DA 2002 00107

(54) 1) En brille med længdeindstillelige stænger samt 2) Etui hertil; 1) En brille med længdeindstillelige stænger samt 2) Etui Hertil

(71) ANSØGER(E):

Vidivici Italia S. R. L., Via Emilia 13, I-40011 Anzola dell' Emilia (Bologna), Italien

(30) PRIORITET:

2001-08-08 IT BO 2001O 000035

(22) ANSØGNINGSDATO:

2002-02-08

Klasse 24

Medicinal- og laboratorieudstyr

(21) DA 2002 00097

(54) En tennisalbuestøtte

(71) ANSØGER(E):

Beiersdorf AG, Unnastrasse 48, D-20253 Hamburg, Tyskland

(30) PRIORITET:

2001-08-08 US 29/146,313

(22) ANSØGNINGSDATO:

2002-02-07

Fornyelse af designregistreringer

Fornyelse af registreringer foretaget i medfør af § 23, stk. 1, i designlov nr. 1259 af 20. december 2000.

(11) Registreringsnummer

(18) Gyldig til

DR 2002 00043	20061107
DR 2002 00065	20070111
DR 2002 00052	20070115
DR 2002 00042	20070116
DR 2002 00038	20070117
DR 2002 00053	20070122
DR 2002 00071	20070122
DR 2002 00050	20070122
DR 2002 00061	20061211
DR 2002 00055	20070124
DR 2002 00056	20070124
DR 2002 00057	20061112
DR 2002 00068	20070129
DR 2002 00064	20070116
DR 2002 00070	20070103

Mønster

Bekendtgørelse af mønsteransøgninger

Indsigelser mod registreringen skal fremsættes skriftligt i 2 eksemplarer til registreringsmyndigheden inden 2 måneder fra bekendtgørelsesdagen, jfr. lov om mønstre nr 218 af 27. maj 1970, § 18, stk. 2.
 Er det bekendtgjort, at model af mønstret er indleveret, kan dette ses i direktoratet.
 Hvis afbildningen er udført i farver, er dette angivet.
 Er mønstret forbillede for et ornament, er dette angivet.

(21) MA 2001 00481

(54) En skabelon til brug ved lakering af negle

(51)-Cl.28 03

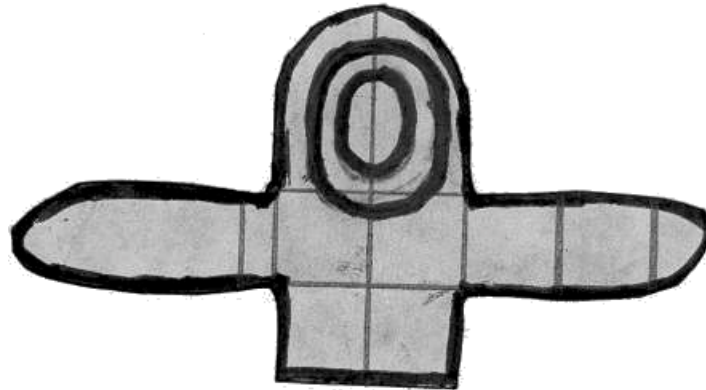

(71)ANSØGER(E):
 (72)FREMBRINGER(E):
 (22)ANSØGNINGSDATO:

Marianne Roth Larsen, Skovengen 200, 2980 Kokkedal, Danmark
 Marianne Roth Larsen, Skovengen 200, 2980 Kokkedal, Danmark
 2001-05-02

(21) MA 2001 00592

(54) En beholder, navnlig til vaskemiddel

(51)-Cl.09 03

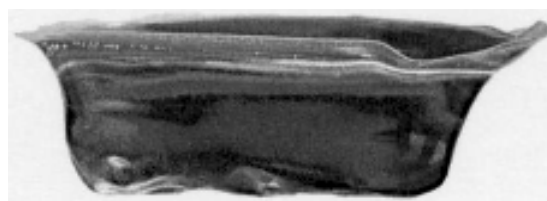
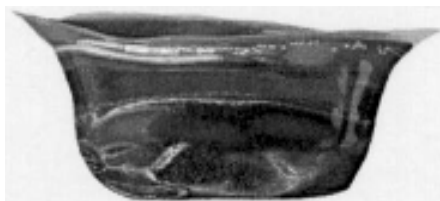
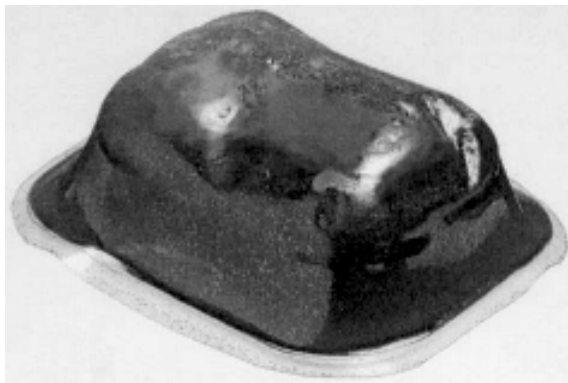

(71)ANSØGER(E):
 (74)FULDMÆGTIG:
 (72)FREMBRINGER(E):
 (30)PRIORITET:
 (22)ANSØGNINGSDATO:

Reckitt Benckiser N.V., De Fruittuinen 2-12, NL-2132 NZ Hoofddorp, Holland
 Internationalt Patent-Bureau A/S, Høje Taastrup Boulevard 23, 2630 Taastrup, Danmark
 William John McCarthy, Sunnybank, Donhead St. Mary, Shaftesbury, Storbritannien ; Richard Rosers, , Moadow
 Vien, Harling Road, St. Hock Thesford, Norfolk 1P24 1NT, Storbritannien
 2000-12-20 BX 77834-00
 2001-06-13

(21) MA 2001 00787

(54) Et espressoapparat

(51)-Cl.07 02

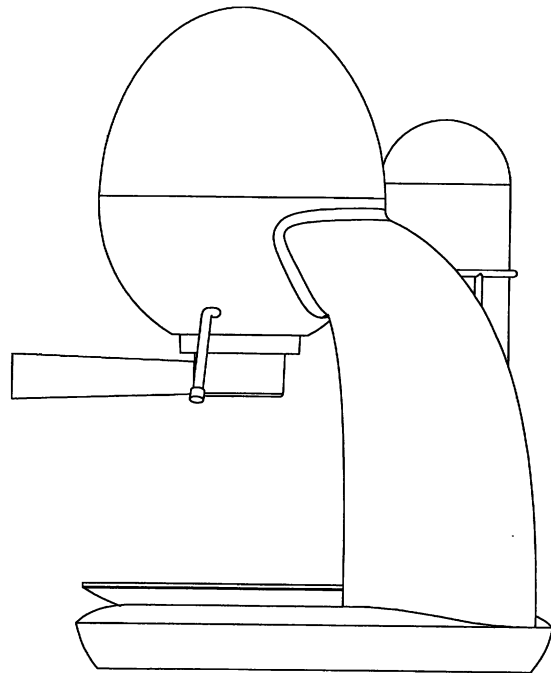
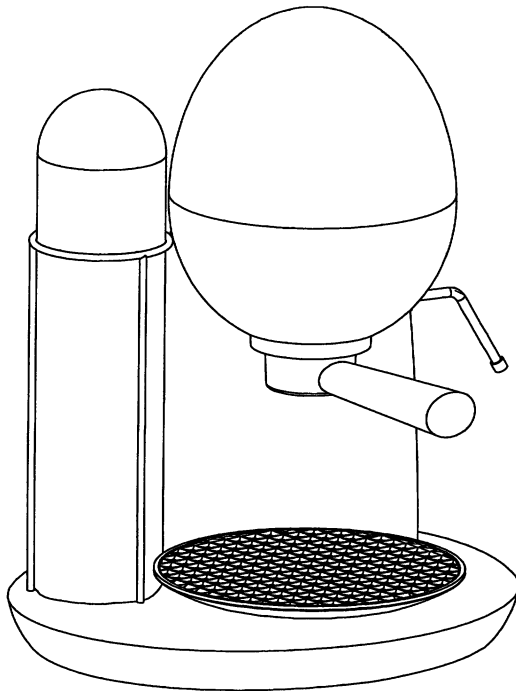

(71)ANSØGER(E):
 (74)FULDMÆGTIG:
 (72)FREMBRINGER(E):
 (22)ANSØGNINGSDATO:

Pi-Design AG, Kantonsstrasse, CH-6234 Triengen, Schweiz
 Giersing & Stelling Patentbureau A/S, Teglporten 3, 3460 Birkerød, Danmark
 Jørgen Bodum, St. Niklausenstrasse 23, CH-6005 St. Niklausen, Schweiz
 2001-08-16

(21) MA 2001 00959

(54) En dispenser til kropsprodukter

(51)-Cl.09 01

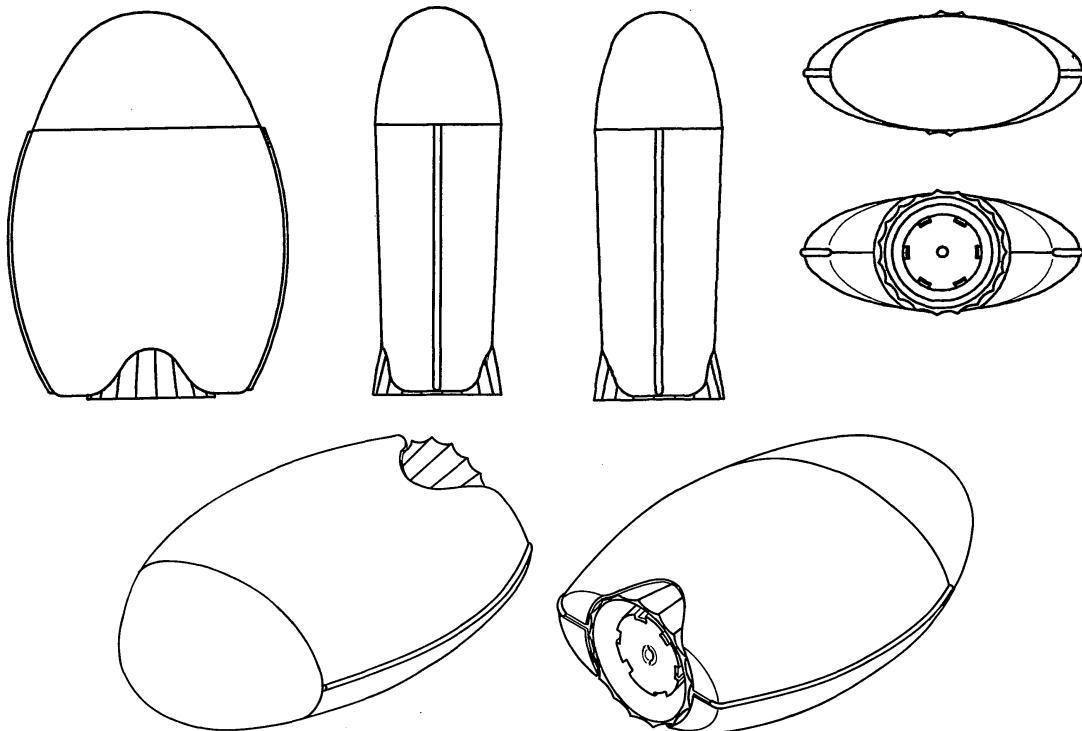

(71)ANSØGER(E):
 (74)FULDMÆGTIG:
 (72)FREMBRINGER(E):
 (30)PRIORITET:
 (22)ANSØGNINGSDATO:

Henkel Kommanditgesellschaft auf Aktien, 40191 Düsseldorf, Tyskland
 Chas. Hude A/S, H.C. Andersens Boulevard 33, 1780 København V, Danmark
 Silke Steinhoff, Aachener Str. 28, D-40223 Düsseldorf, Tyskland
 2001-03-30 DE 40103188.8
 2001-09-27

Registrerede mønstre

Akterne i nedenstående ansøgninger er tilgængelige for enhver, jfr. mønsterlovens § 19.

(11) Ansøgningsnummer	(44) Bekendtgjort i Reg. Tid. nr.	(11) Registreringsnummer	(15) Registreringsdato	(18) Registreringen er gyldig til
MA 2001 00557	6, 2001	MR 2002 00088	20020207	20060523
MA 2001 00565	6, 2001	MR 2002 00089	20020207	20060528
MA 2001 00865	6, 2001	MR 2002 00090	20020207	20060827
MA 2001 00866	6, 2001	MR 2002 00091	20020207	20060827
MA 2001 00891	6, 2001	MR 2002 00092	20020207	20060905
MA 2001 00892	6, 2001	MR 2002 00093	20020207	20060905
MA 2001 00910	6, 2001	MR 2002 00094	20020207	20060907
MA 2001 00911	6, 2001	MR 2002 00095	20020207	20060907
MA 2001 00915	6, 2001	MR 2002 00096	20020207	20060910
MA 2001 00955	6, 2001	MR 2002 00097	20020207	20060925

Ændringer

Ændringer vedrørende retten til mønstret, mønsterhavers navn, bopæl, fulm. m.v.

Overdragelser:

(11) MR 2001 00804

Til: (71) Behind the light ApS, Østergade 17, 6270 Tønder, Danmark

Navneændringer:

(11) MR 1993 00291

Til: (71) Saint gobain glass France Société Anonyme, Les Miroirs, 18, Avenue D'Alsace, F-92400 Courbevoie, Frankrig

(11) MR 1993 00292

Til: (71) Saint gobain glass France Société Anonyme, Les Miroirs, 18, Avenue D'Alsace, F-92400 Courbevoie, Frankrig

(11) MR 1993 00293

Til: (71) Saint gobain glass France Société Anonyme, Les Miroirs, 18, Avenue D'Alsace, F-92400 Courbevoie, Frankrig

(11) MR 1996 00310

Til: (71) Saint gobain glass France Société Anonyme, Les Miroirs, 18, Avenue D'Alsace, F-92400 Courbevoie, Frankrig

(11) MR 1998 00394

Til: (71) Saint gobain glass France Société Anonyme, Les Miroirs, 18, Avenue D'Alsace, F-92400 Courbevoie, Frankrig

(11) MR 2000 00589

Til: (71) Saint gobain glass France Société Anonyme, Les Miroirs, 18, Avenue D'Alsace, F-92400 Courbevoie, Frankrig

(11) MR 2000 00774

Til: (71) Saint gobain glass France Société Anonyme, Les Miroirs, 18, Avenue D'Alsace, F-92400 Courbevoie, Frankrig

(11) MR 2000 00775

Til: (71) Saint gobain glass France Société Anonyme, Les Miroirs, 18, Avenue D'Alsace, F-92400 Courbevoie, Frankrig

(11) MR 2000 00776

Til: (71) Saint gobain glass France Société Anonyme, Les Miroirs, 18, Avenue D'Alsace, F-92400 Courbevoie, Frankrig

(11) MR 2000 00777

Til: (71) Saint gobain glass France Société Anonyme, Les Miroirs, 18, Avenue D'Alsace, F-92400 Courbevoie, Frankrig

(11) MR 2000 00779

Til: (71) Saint gobain glass France Société Anonyme, Les Miroirs, 18, Avenue D'Alsace, F-92400 Courbevoie, Frankrig

Ændring af fuldmægtigoplysninger:

(11) MR 1992 01217

Til: (74) Arla Foods amba, Varemærkeafdelingen, Bernstorffsgade 33, 1577 København V, Danmark

(11) MR 1993 00136

Til: (74) Arla Foods amba, Varemærkeafdelingen, Bernstorffsgade 33, 1577 København V, Danmark

Fornyelse af mønsterregistreringer

Fornyelse af registreringer foretaget i medfør af lov om mønstre nr. 218 af 27. maj 1970.

(11) Registreringsnummer

(18) Gyldig til

MR 1998 00010	20070415
MR 1998 00093	20070417
MR 1997 00714	20070205
MR 1998 00046	20070304
MR 1993 00293	20070214
MR 1993 00292	20070214
MR 1993 00291	20070214
MR 1998 00003	20070228
MR 1992 01184	20070304
MR 1997 00918	20070207
MR 1997 00915	20070207
MR 1997 00916	20070207
MR 1997 00917	20070207
MR 1997 00914	20070207
MR 1997 00889	20070207
MR 1997 00890	20070207
MR 1997 00952	20070423
MR 1998 00001	20070210
MR 1998 00043	20070210
MR 1997 00799	20070221
MR 1997 00647	20070324



**Patent- og
Varemærkestyrelsen**

Økonomi- og
Erhvervsministeriet

Helgeshøj Allé 81
2630 Taastrup

Tlf. 4350 8000

Fax 4350 8001

E-post pvs@dkpto.dk

www.dkpto.dk

Pr. 1. januar 2002

Patenter

Supplerende beskyttelsescertifikater

Brugsmodeller

Chips (halvledertopografier)

Kommunevåbener og -segl

Skorstensmærker og kontorflag

Design

Vare- og fællesmærker

Publikationer

Erhvervsservice

Kopiservice

Kurser og foredrag

Prisliste vedrørende internationale ansøgninger (PCT) og europæiske patentansøgninger (EPK) samt vedrørende ansøgninger om international varemærkeregistrering og EU-varemærkeregistrering kan fås ved henvendelse til Patent- og Varemærkestyrelsen.

**E
T
S
L
S
L
S
R
P**

(12.1.jan02) Is/PVS - Udgivet 20 dec 2001

Patenter

	kr.
1. Ansøgningsgebyr	
a. Grundgebyr	3000,00
b. Tillægsgebyr for hvert patentkrav ud over 10	300,00
2. Gebyrer for nyhedsundersøgelse af international type (PL §9)	
I Når den svenske patentmyndighed er nyhedsundersøgende:	
a. Grundgebyr	7030,00
b. Tillægsgebyr for hvert krav ud over 10	115,00
c. Ekspeditionsgebyr	500,00
II Når Den Europæiske Patentmyndighed er nyhedsundersøgende:	
a. Grundgebyr *	
1. For en prioritetsgivende ansøgning	7030,00
2. I alle andre tilfælde	11015,00
b. Ekspeditionsgebyr	500,00
3. Gebyr for senere indlevering af dansk oversættelse af international ansøgning	1100,00
4. Genoptagelsesgebyr	700,00
5. Patentmeddelelsesgebyr	
a. Grundgebyr	2850,00
b. Tillægsgebyr for hver side ud over 35 sider	80,00
c. Tillægsgebyr for hvert patentkrav, for hvilket der ikke er betalt ansøgningsgebyr	300,00
6. Gebyr for publicering af oversættelser af europæiske patentskrifter	
a. Grundgebyr	1150,00
b. Tillægsgebyr for hver side ud over 35 sider	80,00
7. Gebyr for publicering af ændrede danske patentskrifter	
a. Grundgebyr	2850,00
b. Tillægsgebyr for hver side ud over 35 sider	80,00
8. Gebyr for publicering af ændrede oversættelser af europæiske patentskrifter	
a. Grundgebyr	1150,00
b. Tillægsgebyr for hver side ud over 35 sider	80,00
9. Genoprettelsesgebyr	3000,00
10. Årsgebyrer	
1. gebyrår	500,00
2. gebyrår	500,00
3. gebyrår	500,00
4. gebyrår	1100,00
5. gebyrår	1250,00
6. gebyrår	1400,00
7. gebyrår	1600,00
8. gebyrår	1800,00
9. gebyrår	2050,00
10. gebyrår	2300,00
11. gebyrår	2550,00
12. gebyrår	2800,00
13. gebyrår	3050,00
14. gebyrår	3300,00
15. gebyrår	3600,00
16. gebyrår	3900,00
17. gebyrår	4200,00
18. gebyrår	4500,00
19. gebyrår	4800,00
20. gebyrår	5100,00
Årsgebyrer, der betales senere end forfaldsdag, forhøjes med 20%. Gebyret skal være betalt inden 6 måneder efter forfaldsdagen.	
11. Gebyr for fremsættelse af indsigelse	2500,00
12. Gebyr for administrativ omprøvnig	7000,00
13. Klagegebyr	8000,00
Ovennævnte priser skal ikke tillægges moms	

Supplerende beskyttelsescertifikater

	kr.
1. Ansøgningsgebyr	3000,00
2. Genoptagelsesgebyr	600,00
3. Genoprettelsesgebyr	3000,00
4. Årsgebyr pr. påbegyndt gebyrår	5100,00
Årsgebyrer, der betales senere end forfaldsdag, forhøjes med 20%. Gebyret skal være betalt inden 6 måneder efter forfaldsdagen.	
5. Gebyr for administrativ omprøvnig	1500,00
Der skal betales et gebyr på 7000 kr. for eventuel omprøvnig af grundpatentet	
6. Klagegebyr	4000,00
Ovennævnte priser skal ikke tillægges moms	

Brugsmodeller

	kr.
1. Ansøgningsgebyr	2000,00
2. Gebyr for senere indlevering af dansk oversættelse af international ansøgning	1100,00
3. Genoptagelsesgebyr	400,00
4. Fornyelsesgebyrer	
For 1. periode	2000,00
For 2. periode	3000,00
Fornyelsesgebyrer, der betales efter udløbet af den pågældende registreringsperiode, forhøjes med 20%.	
5. Gebyr for prøvning før eller efter registrering	4000,00
6. Gebyr for behandling af anmodning om udslettelse	2000,00
7. Gebyr for bekendtgørelse af ændret registrering og publicering af ændret formulering	1100,00
8. Klagegebyr	5000,00
Ovennævnte priser skal ikke tillægges moms	

Chips (halvledertopografier)

	kr.
1. Ansøgningsgebyr	1500,00
2. Gebyr for behandling af anmodning af overførelse af ansøgning om registrering	1000,00
3. Klagegebyr	4000,00
Ovennævnte priser skal ikke tillægges moms	

Kommunevåbener og -segl

	kr.
1. Ansøgningsgebyr	2000,00
Ovennævnte pris skal ikke tillægges moms	

Skorstensmærker og kontorflag

	kr.
1. Ansøgningsgebyr	2000,00
Ovennævnte pris skal ikke tillægges moms	

Design

	kr.
1. Ansøgningsgebyr	1200,00
Tillægsgebyrer:	
a. Ved samregistrering for hvert design ud over det første	700,00
b. For offentliggørelse af hver afbildning ud over den første ¹⁾	400,00
2. Genoptagelsesgebyr	400,00
3. Gebyr for supplerende forundersøgelse	1500,00
Tillægsgebyr:	
Ved samregistrering for hvert design ud over det første	900,00
4. Fornyelsesgebyr ²⁾	2200,00
Tillægsgebyr:	
Ved samregistrering for hvert design ud over det første	1100,00
Fornyelsesgebyrer inkl. tillægsgebyr, der betales efter udløbet af den pågældende registreringsperiode, forhøjes med 20%.	
5. Gebyr for administrativ prøvning	
Pr. design, herunder design indeholdt i en samregistrering	3000,00
6. Gebyr for offentliggørelse af registrering i ændret form	400,00
Tillægsgebyr:	
For offentliggørelse af hver afbildning ud over den første	400,00
7. Genoprettelsesgebyr	3000,00
8. Klagegebyr	4000,00

Ovennævnte priser skal ikke tillægges moms

¹⁾ Omfatter også bekendtgørelse iht. den hidtil gældende mønsterlov

²⁾ Omfatter også fornyelse af registreringer iht. den hidtil gældende mønsterlov

Vare- og fællesmærker

	kr.
1. Ansøgningsgebyr	
a. Grundgebyr	2350,00
b. Tillægsgebyr for hver klasse ud over 3	600,00
Der er i alt 45 klasser	
2. Gebyr for videreførelse af Madrid-Protokol-registrering som dansk vare- eller fællesmærke-ansøgning	1500,00
3. Fornyelsesgebyr	
a. Grundgebyr	2350,00
b. Tillægsgebyr for hver klasse ud over 3	600,00

Fornyelsesgebyrer inkl. tillægsgebyr, der betales efter udløbet af den pågældende registreringsperiode, forhøjes med 20%.

4. Gebyr for anmodning om deling af en ansøgning eller en registrering for hver udskilt ansøgning eller registrering	2000,00
5. Gebyr for fremsættelse af indsigelse	2500,00
6. Gebyr for administrativ ophævelse	2500,00
7. Klagegebyr	4000,00
8. Gebyr for underretning til indehaver af varemærkerettighed Årligt gebyr	1000,00

Ovennævnte priser skal ikke tillægges moms

Publikationer

	kr.
1. Årsabonnement	
a. Dansk Patenttidende	1000,00
b. Patentskrifter	
– på papir	8000,00
– på CD-ROM (ESPACE-DK)	5000,00
c. Dansk Patentregister	400,00
d. Sammendrag af almindeligt tilgængelige danske patentansøgninger	
– Alle sektioner	8000,00
– sektion A	1600,00
– sektion B	1600,00
– sektion C07 + C12	1600,00
– sektion C, resten	900,00
– sektion D	500,00
– sektion E	900,00
– sektion F	900,00
– sektion G	900,00
– sektion H	900,00
e. Oversættelser af EP-skrifter	8000,00
f. Dansk Brugsmodeltidende	600,00
g. Brugsmodelskrifter	8000,00
h. Dansk Varemærketidende	1000,00
i. Dansk Varemærkerregister	200,00
j. Varemærkesærtidende med §13-afslag	100,00
k. Nye danske varemærkeansøgninger, ugeliste	450,00
l. Dansk Designtidende	600,00
m. Dansk Designregister	200,00
n. Patenthåndbog, ved tegning af abonnement	500,00
– løbblade hertil, pr. side	10,00
o. Brugsmodelhåndbog, ved tegning af abonnement	500,00
– løbblade hertil, pr. side	10,00
p. Ankenævnskendelser	
– alle kendelser	4200,00
– kendelser/patent- og brugsmodelområdet	2000,00
– kendelser/vare- og fællesmærkeområdet	2000,00
– kendelser/design- og chipsområdet	400,00

Abonnementer tillægges porto

2. Løssalg	
a. Dansk Patenttidende	40,00
b. Dansk Patentregister	400,00
c. Sammendrag af alm. tilgængelige patentansøgninger	30,00
d. Dansk Varemærketidende	40,00
e. Dansk Varemærkerregister	200,00
f. Varemærkesærtidende med §13-afslag	100,00
g. Varemærkeindsigelsestidende, 1996-2001 pr. årgang	200,00
h. Varemærkeindsigelsestidende, udk. 1995	300,00
i. Dansk Designtidende	40,00
j. Dansk Designregister	200,00
k. Dansk Brugsmodeltidende	40,00
l. Sammendrag af alm. tilgængelige brugsmodelansøgninger	30,00
m. Fremlæggelses- og patentskrifter på CD-ROM (ESPACE-DK)	
– 1993-2001, pr. årgang	5000,00
– 1990-1992, pr. årgang	2000,00

Ovennævnte priser skal ikke tillægges moms

Fremlæggelses-, patent- og brugsmodelskrifter samt oversættelser af EP-skrifter leveres til gældende kopipris

3. Love og bekendtgørelser vedr. industriel ejendomsret	12,00-33,00
4. Andre publikationer	
a. Varemærkeklassifikation	
– alfabetisk liste	500,00
– klassesdelt liste	400,00
b. Mønsterklassifikation	35,00
– ændringer og tilføjelser hertil	15,00
5. "Fra væsen til virksomhed", Danske patenter gennem 100 år (fås på dansk og engelsk), inkl. moms	195,00

Ovennævnte priser tillægges moms, hvis andet ikke er angivet

Erhvervsservice

	kr.
1. Timepris*	900,00
2. Patenttekniske undersøgelser	
Beregnes efter timepris	
3. Løbende overvågninger	
a. Overvågning af ansøgninger	
Overvågning af dansk patent-, brugsmodel-, design- eller varemærkeansøgning sammensættes af:	
Pris pr. år	1500,00
Pris pr. meddelelse	375,00
b. Overvågning af nationale og internationale varemærkerettigheder	
Overvågning af dansk varemærkeansøgning eller -registrering eller af MadridProtokol-registrering med gyldighed for Danmark i relation til nye varemærkeansøgninger	
Pris pr. år, første varemærke	1050,00
Pris pr. år, yderligere varemærker, pr. varemærke	300,00
c. Øvrige overvågninger beregnes efter timepris	
Hertil skal lægges evt. online-udgifter	
4. Navneundersøgelser*	
a. International undersøgelse af patentrettigheder i 1-2 navne inkl. op til 40 referencer	3500,00
Yderligere referencer, pr. reference	16,00
Yderligere navne, pr. navn	900,00
b. Undersøgelse af patent- og brugsmodelrettigheder omfattende Danmark i 1-2 navne	1800,00
Yderligere navne, pr. navn	450,00
c. Øvrige navneundersøgelser beregnes efter timepris	
Hertil skal lægges evt. online-udgifter	
5. Patentfamilieundersøgelser og statusundersøgelser*	
a. Patentfamilieundersøgelse	1000,00
b. Patentfamilieundersøgelse, inkl. status for lande med statusoplysninger i Inpadoc	2200,00
Status for yderligere lande beregnes efter timepris	
c. Statusundersøgelse af udenlandske rettigheder	
Første nummer	900,00
Pr. følgende nummer	450,00
d. Statusundersøgelse af danske rettigheder, pr. nummer	450,00
e. Øvrige undersøgelser beregnes efter timepris	
Hertil skal lægges evt. online-udgifter	
6. Kollisionsundersøgelser af varemærker*	
a. Inkl. op til 3 klasser	2400,00
b. Yderligere klasser, pr. 10 klasser	500,00
Klasserne 42-45 betragtes prismæssigt som én klasse	
7. Skanning af varemærker*	
a. Første klasse	500,00
b. Yderligere klasser, pr. klasse	200,00
c. Skanning af alle 45 klasser	3000,00
Klasserne 42-45 betragtes prismæssigt som én klasse	
8. LOGO-skanning*	
a. Inkl. op til 25 referencer	2100,00
b. Yderligere referencer, pr. 25 referencer	500,00
9. Varemærkedatabase*	
a. Første klasse	3000,00
b. Yderligere klasser - op til 4, pr. klasse	1500,00
Klasserne 42-45 betragtes prismæssigt som én klasse	
10. Skanning af varemærker ansøgt eller registreret i udlandet*	
a. Første klasse for 1-2 lande	1000,00
b. Følgende lande, pr. land	500,00
c. Følgende klasser, pr. klasse	200,00

*Hastelevering kan aftales mod pristillæg

Ovennævnte priser tillægges moms

Kopiservice

	kr.	
1. Fotokopier af patent- og brugsmodelpublikationer		
a. Pris pr. publikation indtil 200 sider	50,00	
b. Publikationer ud over 200 sider: pris efter aftale		
2. Fotokopier, taget på læsesalen		
ved kontant betaling, pr. side, inkl. moms	3,00	
3. Udenlandske patentpublikationer, der ikke findes i egne samlinger		
I ved hjemtagning fra udlandet:		
a. Pris for hjemtagning	100,00	
b. Pris pr. publikation	100,00	
Hjemtagning af sagsakter fra USA og patentpublikationer og sagsakter fra Sydafrika: Pris efter aftale.		
II ved levering af tilsvarende publikation fra egne samlinger:		
a. Identifikation	100,00	
b. Kopipris (se pkt. 1)		
4. Engelsksprogede sammendrag, der ikke findes i egne samlinger, pr. sammendrag		50,00
5. Tidsskriftsartikler o.l., der ikke findes i egne samlinger		
a. Pris for hjemtagning	100,00	
b. Pris pr. artikel	100,00	
6. Aktindsigt i europæiske patenter og patentansøgninger		
a. Ekspedition (inkl. EPO-gebyr)	315,00	
b. Kopier		
- ved tilsendelse, pr. side	3,25	
- ved afhentning, pr. side	2,50	
- ved afhentning og kontant betaling, pr. side inkl. moms	3,00	
7. Databaseudskrift vedr. en varemærkeretlighed		50,00

Ovennævnte priser tillægges moms, hvis andet ikke er angivet

8. Bekræftet kopi af en patent-, brugsmodel-, design- eller varemærkeansøgning		300,00
Hertil skal lægges kopiprisen (3,25 kr. pr. side)		
9. Bekræftet udskrift af patent-, certifikat-, brugsmodel-, topografi-, design- eller varemærkesagsregistret		300,00
10. Bekræftet udskrift af registret over kommunevåbener og -segl eller registret over skorstensmærker og kontorflag ..		200,00
11. Udskrift af patent-, certifikat-, brugsmodel-, topografi-, design- eller varemærkesagsregistret, registret over kommunevåbener og -segl eller registret over skorstensmærker og kontorflag		50,00

Ovennævnte priser skal ikke tillægges moms

12. Priser for levering	
a. Levering pr. telefax	75,00
b. Ekspreslevering pr. telefax	275,00
c. Ekspreslevering pr. post	200,00
Hertil lægges porto	

Ovennævnte priser tillægges moms

Kurser og foredrag

	kr.
1. Kurser	
Priser på åbne og virksomhedsinterne kurser fås ved direkte henvendelse til KursusCentret	
2. Foredrag*	
Første time	2000,00
Følgende timer, pr. time	1500,00

* Særpriser afhængig af deltagerantal og forberedelsestid

Ovennævnte priser tillægges moms

WIPO Standard 80

INID-koder

Internationally agreed Numbers for the Identification of (bibliographic) data (INID)

- (11) Serial number of the registration
- (15) Date of the registration/Date of the renewal
- (17) Expected duration of the registration/renewal
- (18) Expected expiration date of the registration/renewal
- (21) Serial number of the application
- (22) Date of filing of the application
- (23) Name and place of exhibition, and date on which the industrial design was first exhibited there (Exhibition priority date)
- (24) Date from which the industrial design right has effect
- (29) Indication of the form in which the industrial design is filed, e.g. as a reproduction of the industrial design or as a specimen thereof
- (30) Data relating to priority under the Paris Convention
- (43) Date of publication of the industrial design before examination
- (44) Date of publication of the industrial design after examination but before registration
- (45) Date of publication of the registered industrial design
- (46) Date of expiration of deferment
- (51) International Classification for Industrial Designs (class and subclass of the Locarno Classification)
- (54) Designation of article(s) or product(s) covered by the industrial design or title of the industrial design
- (55) Reproduction of the industrial design (e.g., drawing, photograph) and explanations relating to the reproduction
- (57) Description of characteristic features of the industrial design including indication of colors
- (58) Date of recording of any kind of amendment in the Register
- (62) Serial number(s) and, if available, filing date(s) of application(s), registration(s) or document(s) related by division
- (66) Serial number(s) of the application or the registration of the design(s), which is(are) a variant(s) of the present one
- (71) Name(s) and address(es) of the applicant(s)
- (72) Name(s) of the creator(s) if known to be such
- (73) Name(s) and address(es) of the owner(s)
- (74) Name(s) and address(es) of the representative(s)

Domestic Codes for the Identification of Data

- (DL) Data concerning license
- (DP) Data concerning pawning

Internationalt vedtagne Numre til Identifikation af Data (INID)

- Registreringsnummer
- Registreringsdato/fornyelsesdato
- Forventet registreringsperiode/fornyelsesperiode
- Forventet udløbsdato for registrering/fornyelse
- Ansøgningsnummer
- Ansøgningsdato
- Udstillingsnavn og -sted og dato for første udstilling (udstillingsprioritetsoplysninger)
- Indleveringsdato
- Angivelse af i hvilken form designet er indleveret, fx som en afbildning af designet eller som en model heraf
- Oplysninger om prioritet efter Pariserkonventionen
- Dato for offentlig tilgængelighed
- Bekendtgørelsesdato for ansøgningen
- Offentliggørelse af registreringen
- Udsættelsesdato
- International klassifikation af design (klasser og underklasser i Locarno Klassifikationen)
- Vareangivelse/produktangivelse
- Afbildninger af designet (fx tegninger, fotografier) og forklaringer vedrørende afbildningerne
- Beskrivelse af karakteristiske træk vedr. designet, herunder angivelse af farver
- Dato for tilførsel til registret
- Nummer på hovedansøgning eller udskilt ansøgning
- Numre på beslægtede ansøgninger
- Ansøgners navn og -adresse
- Frembringers/designers navn og adresse
- Indehavernavn og -adresse
- Fuldsmægtignavn og -adresse

Interne koder til identifikation af data

- Licensoplysninger
- Pantoplysninger
- Oplysninger om konkurs