



PATENT- OG VAREMÆRKESTYRELSEN

Dansk Brugsmodel- tidende

Anvendte publikationskoder

W	sammendrag af almindeligt tilgængelig brugsmødelansøgning
U1	almindeligt tilgængelig brugsmødelansøgning uden prøvning
U3	registreret brugsmødel uden prøvning
U4	registreret brugsmødel med prøvning
Y3	registreret brugsmødel uden prøvning - efter U1
Y4	registreret brugsmødel med prøvning - efter U1 eller U3
Y5	ændret registreret brugsmødel uden prøvning - efter U3
Y6	ændret registreret brugsmødel med prøvning - efter U3 eller U4
Z5	ændret registreret brugsmødel uden prøvning - efter U1 eller Y3
Z6	ændret registreret brugsmødel med prøvning - efter U1 eller Y3 eller U1 og Y4

INDHOLD

Klasseregister	211
Almindeligt tilgængelige brugsmødelansøgninger(bilag)	212
Brugsmødelregistreringer i publiceringsnummerorden(bilag)	217
Ændrede brugsmødelregistreringer med prøvning i publiceringsnummerorden(bilag)	222
Registrerede brugsmødel, hvori der er anmodet om prøvning eller udslettelse, i publiceringsnummerorden	225
Fornyelse af registrerede brugsmødel, i publiceringsnummerorden	226
Registrerede brugsmødel, der er udløbne, i publiceringsnummerorden	227
Navneregister	228

Dansk Brugsmødel Tidende kan rekvireres som papirkopi for kr. 150 stk. på tlf. 43 50 85 35

Ansvarlig for redaktion: Keld Nymann Jensen
Udgives af Patent- og Varemærkestyrelsen, Helgeshøj Allé 81, 2630 Tåstrup, tlf. 43 50 80 00

ISSN 1602-6691

Klasseregister

Liste over almindeligt tilgængelige brugsmodelansøgninger og brugsmodelregistreringer ordnet efter klasser

Forsiderne til ansøgningerne og brugsmodelskrifterne indeholdende bibliografiske oplysninger, sammendrag og tegning m.m. kan ses i de efterfølgende bilag, hvor de står i publiceringsnummerorden.

(51) Klasse	Publ.type	(10) Publ.nr.	(51) Primær klasse
A 23 K 1/14 (2010.01)	U3	DK 2010 00049	A 23 K 1/16 (2006.01)
A 23 K 1/16 (2006.01)	U3	DK 2010 00048	A 23 K 1/16 (2006.01)
A 23 K 1/16 (2006.01)	U3	DK 2010 00049	A 23 K 1/16 (2006.01)
A 47 J 43/26 (2006.01)	U3	DK 2011 00060	A 47 J 43/26 (2006.01)
A 61 K 31/05 (2006.01)	U3	DK 2010 00048	A 23 K 1/16 (2006.01)
B 01 D 1/20 (2009.01)	W	DK 2011 00068	B 01 D 1/20 (2009.01)
B 25 B 7/00 (2006.01)	U3	DK 2011 00060	A 47 J 43/26 (2006.01)
B 26 B 17/02 (2006.01)	U3	DK 2011 00060	A 47 J 43/26 (2006.01)
C 14 B 1/58 (2006.01)	W	DK 2011 00002	C 14 B 1/58 (2006.01)
C 14 B 15/06 (2006.01)	W	DK 2011 00002	C 14 B 1/58 (2006.01)
E 05 B 63/00 (2006.01)	U3	DK 2010 00043	E 05 C 9/00 (2006.01)
E 05 C 9/00 (2006.01)	U3	DK 2010 00043	E 05 C 9/00 (2006.01)
G 09 F 7/18 (2006.01)	Y6	DK 2008 00053	G 09 F 7/18 (2006.01)

BRUGSMODELANSØGNINGER

I

PUBLICERINGSNUMMERORDEN

(19) DANMARK

(10)

DK 2011 00002 W



(12) BRUGSMODELANSØGNING

Patent- og
Varemærkestyrelsen

Almindeligt tilgængelig

-
- (51) **Int.Cl.:** *C 14 B 1/58 (2006.01)* *C 14 B 15/06 (2006.01)*
(21) **Ansøgningsnr.:** BA 2011 00002
(22) **Indleveringsdag:** 2011-01-03
(24) **Løbedag:** 2004-09-16
(41) **Alm. tilg. dato:** 2011-01-03
(45) **Publiceringsdato:** 2011-06-24
- (30) **Prioritetsoplysninger:**
2003-09-16 DK PA 2003 01339
- (67) **Reg. er en forgrening fra europæisk pat. ans. nr.:**
04762839.1
- (71) **Brugsmodelansøger:**
Dansk Mink Papir A/S, Hedegårdvej 13, Borbjerg, 7500 Holstebro, Danmark
- (72) **Frembringer:**
Jens Hedegaard, Hedegaardvej 13, Borbjerg, 7500 Holstebro, Danmark
- (74) **Fuldmægtig:**
Larsen & Birkeholm A/S Skandinavisk Patentbureau, Banegårdspladsen 1, 1570 København V, Danmark

-
- (54) **Benævnelse:**
Tørreapparat til brug ved tørring af minkskind

- (57) **Sammendrag:**

Ved at udforme et tørreapparat (1) ifølge frembringelsen, til tørring af skind (9) trukket på en tane (8) og således, at når en tane (2) nedsættes i et hul (5) udformet på overpladen (4) af en luftkasse (3) og derefter sætte luft under tryk til luftkassens (3) indre, vil denne luft kunne ledes fra luftkassen (3) op gennem tanen (8) og ud mod skindets (9) indvendige side.

På denne måde opnås en kompakt og effektiv tørring ved hjælp af tørreapparatet, og da der kan placeres relativt mange taner (2) på hvert apparat (1) vil et stort antal skind (9) kunne tørres på én gang.

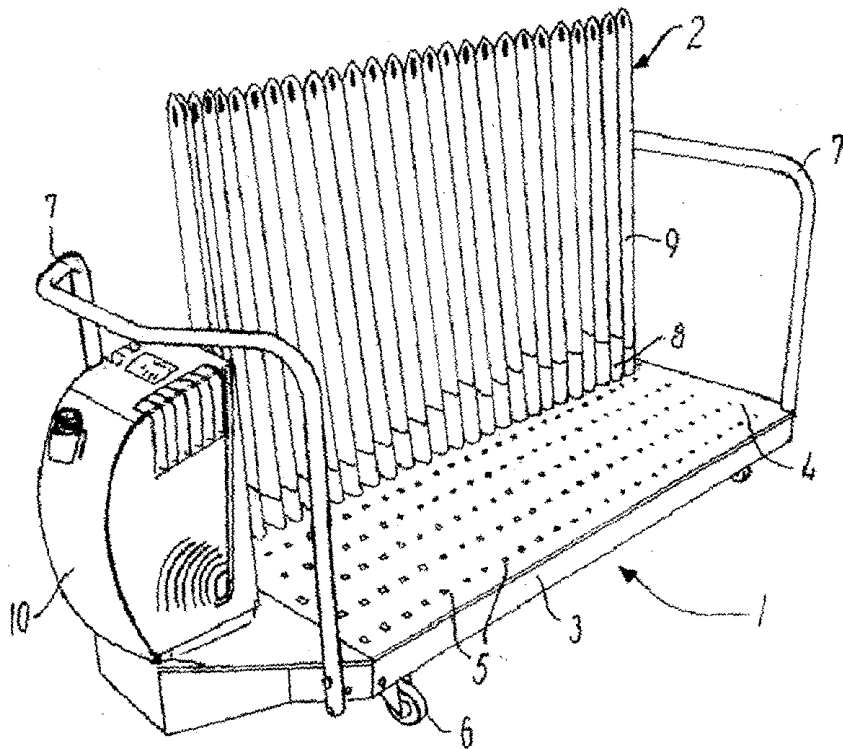

FIG. 1

(19) DANMARK

(10)

DK 2011 00068 W



(12) BRUGSMODELANSØGNING

Patent- og
Varemærkestyrelsen

Almindeligt tilgængelig

-
- (51) **Int.Cl.⁸:** *B 01 D 1/20 (2009.01)*
(21) **Ansøgningsnr.:** BA 2011 00068
(22) **Indleveringsdag:** 2011-04-04
(24) **Løbedag:** 2010-03-05
(41) **Alm. tilg. dato:** 2011-06-05
(45) **Publiceringsdato:** 2011-06-24
- (67) **Reg. er en forgrening fra DK pat. ans. nr:**
PA 2010 00173
- (71) **Brugsmodelansøger:**
COTES A/S, Industrivej 31A, 4230 Skælskør, Danmark
- (72) **Frembringer:**
Jannik Reiner Clausen, Lyngbakken 58, 4700 Næstved, Danmark
Søren Rønnow Olesen, Mallings Gård 6, 4230 Skælskør, Danmark
Lars Valentin, Fjordvænget 8, 4700 Næstved, Danmark

-
- (54) **Benævnelse:**
A spray drying apparatus

- (57) **Sammendrag:**
The present invention relates to a spray drying apparatus comprising; a spray dryer chamber with a feed inlet device, a process air inlet and a process air discharge, a process air temperature measuring means, and a process air heater for heating a process air volume, an adsorption dehumidification device for dehumidification of the process air comprising an adsorption source, a process air section and a regeneration air section and having means for heating a regeneration air volume to a regeneration air temperature and means for measuring the regeneration air temperature, and a regeneration air fan configured for transporting the regeneration air volume, and moisture content measuring means for determining a moisture content in the process air.

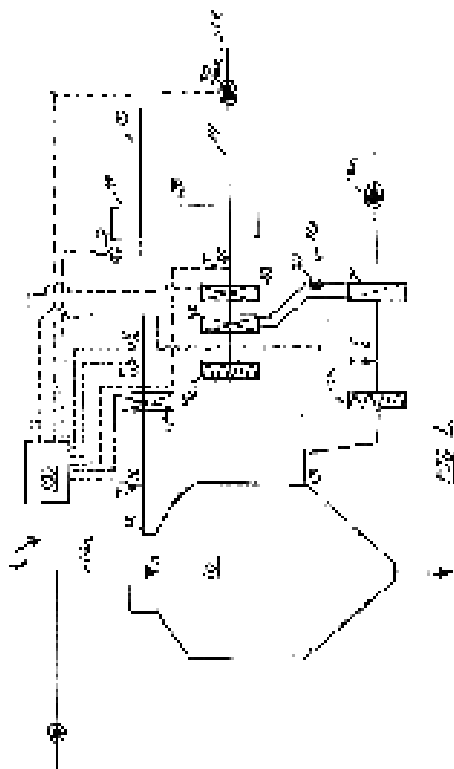

BRUGSMODELREGISTRERINGER

I

PUBLICERINGSNUMMERORDEN

(19) DANMARK

(10)

DK 2010 00043 U3



(12) BRUGSMODELSKRIFT

Patent- og
Varemærkestyrelsen

- (51) **Int.Cl.:** *E 05 C 9/00 (2006.01)* *E 05 B 63/00 (2006.01)*
 (21) **Ansøgningsnr.:** BA 2010 00043
 (22) **Indleveringsdag:** 2010-02-27
 (24) **Løbedag:** 2010-02-27
 (41) **Alm. tilg. dato:** 2011-05-27
 (45) **Registreringsdato:** 2011-06-24
 (45) **Publiceringsdato:** 2011-06-24
- (73) **Brugsmodeleindehaver:**
Mila Beslag A/S, Bøgeskovvej 6, 3490 Kvistgård, Danmark
- (72) **Frembringer:**
Jens-Erik Christensen, Bøgeskovvej 6, 3490 Kvistgård, Danmark
- (74) **Fuldmægtig:**
IPR INNOVATION ApS, Fruebjergvej 3, 2100 København Ø, Danmark

(54) **Benævnelse:**
Åbne/lukke-system til udadgående vinduer og terrassedøre

(57) **Sammendrag:**

Sammenfatning

Grebs- og paskvil åbne/lukke system som er konstrueret således at gaffelgreb er monteret gennem rammeprofilets glasliste eller glasfals, og samtidig er paskvillen monteret på rammens overflade på vinduets indvendige, lodrette plan, og som er skjult bag karmen, når vinduet er lukket og således at grebet og og paskvillen kommer til at stå parallelt i forhold til hinanden, og hvor greb og og paskvil er forbundet med hinanden via en tap, hvorfra grebets bevægelse overføres direkte til paskvillens åbne lukke system.

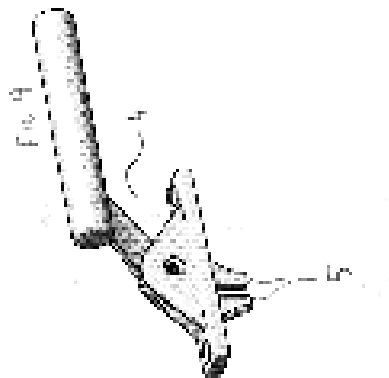

(19) DANMARK

(10)

DK 2010 00048 U3



(12) BRUGSMODELSKRIFT

Patent- og
Varemærkestyrelsen

(51) **Int.Cl.⁸:** **A 23 K 1/16 (2006.01)** **A 61 K 31/05 (2006.01)**
(21) **Ansøgningsnr.:** BA 2010 00048
(22) **Indleveringsdag:** 2010-03-08
(24) **Løbedag.:** 2010-03-08
(41) **Alm. tilg. dato:** 2011-06-08
(45) **Registreringsdato:** 2011-06-24
(45) **Publiceringsdato:** 2011-06-24

(73) **Brugsmodelindehaver:**
Nor-Feed A/S, Kanalholmen 2, 2650 Hvidovre, Danmark

(72) **Frembringer:**
Troels Elgaard, Skibsbyggervej 21, 2660 Brøndby Strand, Danmark
Beatrice Konstanze Klinzing Nielsen, Korallvej 5, 2650 Hvidovre, Danmark

(54) **Benævnelse:**
Naturligt additiv til avlssdyr baseret på naturligt resveratrol

(57) **Sammendrag:**

Naturligt additiv til anvendelse som tilskud eller som tilsætning i foder til avlssdyr og indeholdende naturlige aktive stoffer fra naturligt resveratrol (3, 4', 5-trihydroxystilbene eller 3, 4',5-stilbenetriol) samt eventuelle konventionelle hjælpe- eller tilsætningsstoffer.

Additivet er kendetegnet ved, at det indeholder elementer af enten *trans*, *cis* eller/og *acetyl*-resveratrol og er udvundet af et botanisk materiale, fortrinsvis fra vin (*Vitis vinifera*), Japan-Pileurt (*Polygonum cuspidatum* eller *Fallopia japonica*), bær (fortrinsvis fra *Vaccinium spp.* fortrinsvis blåbær (*Vaccinium myrtillus*), tranebær (*Vaccinium oxycoccos*) og tyttebær (*Vaccinium vitis-idaea*)), fyrtræs bark (*Pinus spp.*), te (*Camellia spp.*), peanuts (*Arachis hypogaea*) og andre nødder. Additivet kan ligeledes være udvundet ved en fermenteringsproces fortrinsvis vha. gær og fortrinsvis vha. *Saccharomyces cerevisiae*.

Additivet anvendes i små doseringer på 3-50 g rent aktivstof (resveratrol, 100%) per ton foder eller 1 til 1000 mg/dyr/dag eller 0,2 – 5 mg/kg legemsvægt. Additivet er virkningsfuldt som tilsætning til foder eller som direkte tilskud via bolus, kapsel, tablet, drikkevand, salve, spray eller lignende til avlssdyr i forbindelse med celletals- og reproduktionsproblemer.

(19) DANMARK

(10)

DK 2010 00049 U3



(12) BRUGSMODELSKRIFT

Patent- og
Varemærkestyrelsen

(51)	Int.Cl.:	A 23 K 1/14 (2010.01)	A 23 K 1/16 (2006.01)
(21)	Ansøgningsnr.:	BA 2010 00049	
(22)	Indleveringsdag:	2010-03-08	
(24)	Løbedag:	2010-03-08	
(41)	Alm. tilg. dato:	2011-06-08	
(45)	Registreringsdato:	2011-06-24	
(45)	Publiceringsdato:	2011-06-24	

(73) **Brugsmodelindehaver:**
Nor-Feed A/S, Kanalholmen 2, 2650 Hvidovre, Danmark

(72) **Frembringer:**
Troels Elgaard, Skibsbyggervej 21, 2660 Brøndby Strand, Danmark
Beatrice Konstanze Klinzing Nielsen, Korallvej 5, 2650 Hvidovre, Danmark

(54) **Benævnelse:**
Naturligt additiv til avlssdyr baseret på botaniske antioxidanter

(57) **Sammendrag:**

Naturligt additiv til anvendelse som tilskud eller som tilsætning i foder til avlssdyr og indeholdende naturlige og/eller naturidentiske aktive stoffer omfattende

- a) en første aktiv komponent, som indeholder antioxidative aktive stoffer og som kan udvindes fra et plantemateriale der fortrinsvis kommer fra oliven (*Olea europaea*),
- b) en anden aktiv komponent, som indeholder antioxidative aktive stoffer og som kan udvindes fra et plantemateriale der fortrinsvis kommer vin (*Vitis vinifera*), samt eventuelle konventionelle hjælpe- eller tilsætningsstoffer.

Additivet kan være kendetegnet ved en tredje komponent som hidrører fra fortrinsvis quillaja (*Quillaja saponaria*), quinoa (*Chenopodium quinoa*), te (*Camellia spp.* fortrinsvis fra *Camellia oleifera*), bukkehorn (*Trigonella foecum*), lakrids (*Glycyrrhiza glabra*) eller yucca (*Yucca spp.*) eller et ekstrakt heraf.

Additivet anvendes i doseringer på 2 - 6000 g per ton foder eller 1 til 1000 mg /dyr/dag (målt som ekstrakt) eller 0,2 – 5 mg/kg legemsvægt (målt som ekstrakt). Additivet er virkningsfuldt som tilsætning til foder eller som direkte tilskud via bolus, kapsel, tablet, drikkevand, salve, spray eller lignende til avlssdyr i forbindelse med celletals- og reproduktionsproblemer.

(19) DANMARK

(10)

DK 2011 00060 U3



(12) BRUGSMODELSKRIFT

Patent- og
Varemærkestyrelsen

- (51) **Int.Cl.:** *A 47 J 43/26 (2006.01)* *B 25 B 7/00 (2006.01)*
B 26 B 17/02 (2006.01)
- (21) **Ansøgningsnr.:** BA 2011 00060
- (22) **Indleveringsdag:** 2011-05-05
- (24) **Løbedag:** 2011-05-05
- (41) **Alm. tilg. dato:** 2011-06-24
- (45) **Registreringsdato:** 2011-06-24
- (45) **Publiceringsdato:** 2011-06-24
- (73) **Brugsmodeleindehaver:**
Daniel Nicolas Sander Bjørnebæk, Syrenvej 3, 4200 Slagelse, Danmark
- (72) **Frembringer:**
Benny Sørensen, Sundparken 18, 2300 København S, Danmark

- (54) **Benævnelse:**
Nøddeskærer

- (57) **Sammendrag:**

Nøddeskærer som skærer nødden i stedet for at knuse den.
 Nøddeskærer som virker ved et minimalt brug af kræfter.
 Nøddeskærer som bevarer kernen intakt.

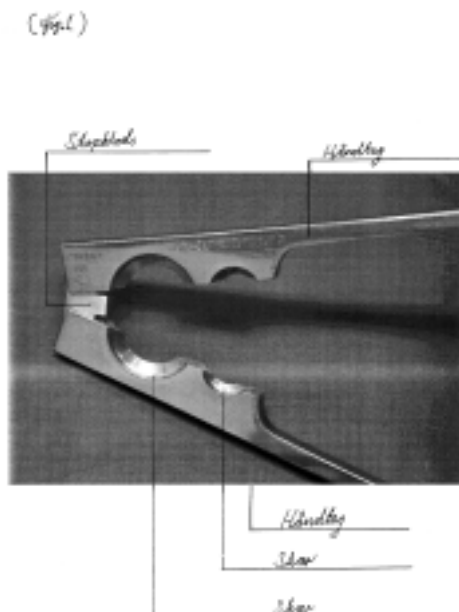

ÆNDRERE BRUGSMODELREGISTRERINGER

(19) DANMARK

(10)

DK 2008 00053 Y6



(12) BRUGSMODELSKRIFT

Patent- og
Varemærkestyrelsen

Ændret reg. brugsmode med prøvning

-
- (51) **Int.Cl.®:** *G 09 F 7/18 (2006.01)*
(21) **Ansøgningsnr.:** BA 2008 00053
(22) **Indleveringsdag:** 2008-03-25
(24) **Løbedag.:** 2008-03-25
(41) **Alm. tilg. dato:** 2009-06-25
(45) **Registreringsdato:** 2009-07-10
(45) **Publiceringsdato:** 2011-06-24
- (73) **Brugsmodeindehaver:**
Kim Marius Iversen Kjær, Kollemortenvvej 18, 7323 Give, Danmark
- (72) **Frembringer:**
Kim Marius Iversen Kjær, Kollemortenvvej 18, 7323 Give, Danmark
-

- (54) **Benævnelse:**
Skiltearrangement

- (57) **Sammendrag:**

Skiltearrangement med udskiftelige skilteplader (1) og et holdearrangement, hvor skiltepladen er udstyret med et sæt holdeflige (3a, 3b) for lodret montering, og andre holdeflige (3c, 3d) for vandret montering af skiltepladen (1).

Holdefligene (3a-3d) på skiltepladen (1) beregnede til at gå i indgreb med monteringsåbninger (8a, 8b) i en øvre ende af et stæg (7), der udgør en del af holdearrangementet (6), hvorved skiltepladen fastgøres på holdearrangementet (6).

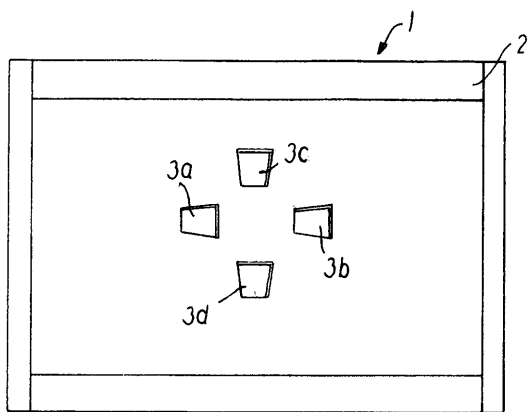

FIG. 1

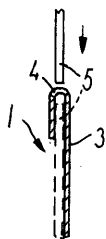

FIG. 3

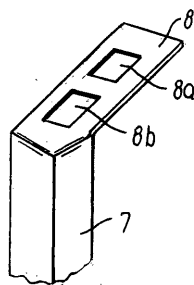

FIG. 4

Liste over registrerede brugsmødelidende, hvori der er anmodet om prøvning eller udslettelse. Listen er i publiceringsnummerorden. Afgørelserne vil blive publiceret, når de foreligger.

Anmodning om prøvning

(51) **Int.Cl.⁸:** *B 65 D 41/04 (2006.01)*
(10) **Publicerings nr:** DK 2009 00211 U3
(21) **Ansøgningsnr:** BA 2009 00211
(22) **Indleveringsdag:** 2009-12-18
(45) **Registreringsdato:** 2010-03-12

(73) **Indehaver:**
HUWA Design & Trademarks ApS, Essen 26, 6000 Kolding, Danmark

Anmodning fremsat af:

STRANDGAARDEN WINE & SPIRITS A/S, Aa.Louis-Hansens Alle 5, 3060 Espergærde, Danmark

(54) **Benævnelse:**
Drikkesystem

Fornyelse af brugsmodeller

Fornyelse af registreringer foretaget i medfør af lov nr. 130 af 26. februar 1992.

(10) Publ.nr.	Gyldig til	(10) Publ.nr.	Gyldig til
DK 2004 00278	2014-11-05		
DK 2004 00319	2014-12-10		
DK 2005 00083	2015-05-27		
DK 2005 00103	2015-05-04		
DK 2005 00119	2015-05-25		
DK 2005 00135	2015-06-08		
DK 2007 00290	2013-11-24		
DK 2008 00091	2014-05-03		
DK 2008 00095	2014-05-09		
DK 2008 00096	2014-05-13		
DK 2008 00099	2014-05-20		
DK 2008 00105	2014-05-29		
DK 2008 00121	2014-06-16		

Udløbne brugsmodelregistreringer

(10) Publ.nr.	Udløbsdato	(10) Publ.nr.	Udløbsdato
DK 2006 00085	2011-05-31		
DK 2001 00153	2011-06-08		

Navneregister

Indehaver/Frembringer	I/F	Klasse	Publ.type	Publ.nr.
BJØRNEBÆK, DANIEL NICOLAS SANDER	I	A 47 J 43/26	U3	DK 2011 00060
CHRISTENSEN, JENS-ERIK	F	E 05 C 9/00	U3	DK 2010 00043
CLAUSEN, JANNIK REINER	F	B 01 D 1/20	W	DK 2011 00068
COTES A/S	I	B 01 D 1/20	W	DK 2011 00068
DANSK MINK PAPIR A/S	I	C 14 B 1/58	W	DK 2011 00002
ELGAARD, TROELS	F	A 23 K 1/16	U3	DK 2010 00049
ELGAARD, TROELS	F	A 23 K 1/16	U3	DK 2010 00048
HEDEGAARD, JENS	F	C 14 B 1/58	W	DK 2011 00002
KJÆR, KIM MARIUS IVERSEN	F	G 09 F 7/18	Y6	DK 2008 00053
KJÆR, KIM MARIUS IVERSEN	I	G 09 F 7/18	Y6	DK 2008 00053
MILA BESLAG A/S	I	E 05 C 9/00	U3	DK 2010 00043
NIELSEN, BEATRICE KONSTANZE KLINZING	F	A 23 K 1/16	U3	DK 2010 00049
NIELSEN, BEATRICE KONSTANZE KLINZING	F	A 23 K 1/16	U3	DK 2010 00048
NOR-FEED A/S	I	A 23 K 1/16	U3	DK 2010 00049
NOR-FEED A/S	I	A 23 K 1/16	U3	DK 2010 00048
OLESEN, SØREN RØNNOW	F	B 01 D 1/20	W	DK 2011 00068
SØRENSEN, BENNY	F	A 47 J 43/26	U3	DK 2011 00060
VALENTIN, LARS	F	B 01 D 1/20	W	DK 2011 00068