



PATENT- OG VAREMÆRKESTYRELSEN

Dansk Brugsmodel- tidende

Anvendte publikationskoder

W	sammendrag af almindeligt tilgængelig brugsmødelansøgning
U1	almindeligt tilgængelig brugsmødelansøgning uden prøvning
U3	registreret brugsmødel uden prøvning
U4	registreret brugsmødel med prøvning
Y3	registreret brugsmødel uden prøvning - efter U1
Y4	registreret brugsmødel med prøvning - efter U1 eller U3
Y5	ændret registreret brugsmødel uden prøvning - efter U3
Y6	ændret registreret brugsmødel med prøvning - efter U3 eller U4
Z5	ændret registreret brugsmødel uden prøvning - efter U1 eller Y3
Z6	ændret registreret brugsmødel med prøvning - efter U1 eller Y3 eller U1 og Y4

INDHOLD

Klasseregister	219
Brugsmødelregistreringer i publiceringsnummerorden (bilag)	223
Registrerede brugsmødel, hvori der er anmodet om prøvning eller udslettelse, i publiceringsnummerorden	243
Fornyelse af registrerede brugsmødel, i publiceringsnummerorden	244
Registrerede brugsmødel, der er ophørte, i publiceringsnummerorden	245
Registrerede brugsmødel, der er udløbne, i publiceringsnummerorden	246
Navneregister	247

Dansk Brugsmødel Tidende kan rekvireres som papirkopi for kr. 150 stk. på tlf. 43 50 85 35

Ansvarlig for redaktion: Keld Nymann Jensen
Udgives af Patent- og Varemærkestyrelsen, Helgeshøj Allé 81, 2630 Tåstrup, tlf. 43 50 80 00

ISSN 1602-6691

Klasseregister

Liste over almindeligt tilgængelige brugsmodelansøgninger og brugsmodelregistreringer ordnet efter klasser

Forsiderne til ansøgningerne og brugsmodelskrifterne indeholdende bibliografiske oplysninger, sammendrag og tegning m.m. kan ses i de efterfølgende bilag, hvor de står i publiceringsnummerorden.

(51) Klasse	Publ.type	(10) Publ.nr.	(51) Primær klasse
A 01 C 1/04 (2006.01)	U3	DK 2007 00068	A 01 C 1/04 (2006.01)
A 01 C 7/02 (2006.01)	U3	DK 2007 00068	A 01 C 1/04 (2006.01)
A 01 K 80/00 (2006.01)	U3	DK 2007 00072	A 01 K 80/00 (2006.01)
A 45 F 5/10 (2006.01)	U3	DK 2007 00076	A 45 F 5/10 (2006.01)
A 47 C 23/00 (2006.01)	U4	DK 2007 00075	A 47 C 27/14 (2006.01)
A 47 C 27/08 (2006.01)	U3	DK 2007 00073	A 47 C 27/10 (2006.01)
A 47 C 27/10 (2006.01)	U3	DK 2007 00073	A 47 C 27/10 (2006.01)
A 47 C 27/14 (2006.01)	U4	DK 2007 00075	A 47 C 27/14 (2006.01)
A 47 G 33/12 (2006.01)	U3	DK 2007 00079	A 47 G 33/12 (2006.01)
A 47 K 13/00 (2006.01)	U3	DK 2007 00087	A 47 K 13/06 (2006.01)
A 47 K 13/06 (2006.01)	U3	DK 2007 00087	A 47 K 13/06 (2006.01)
A 47 K 13/14 (2006.01)	U3	DK 2007 00086	A 47 K 13/14 (2006.01)
A 61 B 7/02 (2006.01)	U3	DK 2007 00007	A 61 F 13/02 (2006.01)
A 61 F 13/02 (2006.01)	U3	DK 2007 00007	A 61 F 13/02 (2006.01)
A 63 H 3/52 (2006.01)	U3	DK 2007 00085	A 63 H 3/52 (2006.01)
A 63 H 19/00 (2006.01)	U3	DK 2007 00085	A 63 H 3/52 (2006.01)
A 63 H 21/00 (2006.01)	U3	DK 2007 00085	A 63 H 3/52 (2006.01)
B 60 H 1/00 (2006.01)	U3	DK 2008 00046	F 25 D 17/02 (2006.01)
B 60 R 25/00 (2006.01)	U3	DK 2007 00088	B 60 R 25/00 (2006.01)
B 65 D 17/00 (2006.01)	U3	DK 2007 00080	B 65 D 17/00 (2006.01)
B 65 D 33/06 (2006.01)	U3	DK 2007 00076	A 45 F 5/10 (2006.01)
B 65 D 47/12 (2006.01)	U3	DK 2007 00080	B 65 D 17/00 (2006.01)
C 14 B 17/02 (2006.01)	U3	DK 2007 00067	C 14 B 17/02 (2006.01)
E 04 B 1/343 (2006.01)	U3	DK 2007 00083	E 04 B 1/343 (2006.01)
E 04 H 12/22 (2006.01)	U3	DK 2007 00079	A 47 G 33/12 (2006.01)
E 21 D 11/10 (2006.01)	U3	DK 2008 00065	E 21 D 11/38 (2006.01)
E 21 D 11/38 (2006.01)	U3	DK 2008 00065	E 21 D 11/38 (2006.01)
F 16 H 25/20 (2006.01)	U3	DK 2007 00084	H 02 K 7/06 (2006.01)
F 24 F 5/00 (2006.01)	U3	DK 2008 00046	F 25 D 17/02 (2006.01)
F 25 B 21/00 (2006.01)	U3	DK 2007 00078	H 01 L 35/00 (2006.01)
F 25 D 17/00 (2006.01)	U3	DK 2008 00046	F 25 D 17/02 (2006.01)
F 25 D 17/02 (2006.01)	U3	DK 2008 00046	F 25 D 17/02 (2006.01)
F 28 D 17/00 (2006.01)	U3	DK 2008 00046	F 25 D 17/02 (2006.01)
F 28 D 20/00 (2006.01)	U3	DK 2008 00046	F 25 D 17/02 (2006.01)
H 01 L 35/00 (2006.01)	U3	DK 2007 00078	H 01 L 35/00 (2006.01)
H 02 K 7/06 (2006.01)	U3	DK 2007 00084	H 02 K 7/06 (2006.01)

BRUGSMODELREGISTRERINGER

I

PUBLICERINGSNUMMERORDEN

(19) DANMARK

(10) DK 2007 00007 U3



(12) BRUGSMODELSKRIFT

Patent- og
Varemærkestyrelsen

(51)	Int.Cl.⁸:	A 61 F 13/02 (2006.01)	A 61 B 7/02 (2006.01)
(21)	Ansøgningsnr.:	BA 2007 00007	
(22)	Indleveringsdag:	2007-03-10	
(24)	Løbedag.:	2007-03-10	
(41)	Alm. tilg. dato:	2008-06-10	
(45)	Registreringsdato:	2008-06-27	
(45)	Publiceringsdato:	2008-06-27	

(73) **Brugsmodelindehaver:**
Bjarne Larsen, Jernbanegade 7 A, 3600 Frederikssund, Danmark
Jens Erik Munk, Safirvej 31, 3650 Ølstykke, Danmark

(72) **Frembringer:**
Jens Erik Munk, Safirvej 31, 3650 Ølstykke, Danmark

(54) **Benævnelse:**
Steriltape til stetoskop

(57) **Sammendrag:**

Frembringelsen vedrører en steril tape til stetoskoper. En steril tape, der påklæbes lytkehovedet af et stetoskop, med det formål at hindre overførsel af smitte mellem patienter. Tapen er pakket sterilt i praktiske forpakninger, og let lader sig påsætte.

(19) DANMARK

(10) DK 2007 00067 U3



(12) BRUGSMODELSKRIFT

Patent- og
Varemærkestyrelsen

- (51) **Int.Cl.⁸:** *C 14 B 17/02 (2006.01)*
(21) **Ansøgningsnr.:** BA 2007 00067
(22) **Indleveringsdag:** 2007-02-23
(24) **Løbedag:** 2007-02-23
(41) **Alm. tilg. dato:** 2008-05-23
(45) **Registreringsdato:** 2008-06-27
(45) **Publiceringsdato:** 2008-06-27
- (73) **Brugsmodeleindehaver:**
Poul Agerbo, Skolevej 48, Herborg, 6920 Videbæk, Danmark
- (72) **Frembringer:**
Poul Agerbo, Skolevej 48, Herborg, 6920 Videbæk, Danmark

- (54) **Benævnelse:**
Skrabestok til skrabemaskine

- (57) **Sammendrag:**

1. Skrabestok 1 til rensning af skind, **som er ny ved**, at der er en klemmeanordning 3, som fastholder skindet efter skrabning, således at en vending af skindet, ved hjælp af vacuum, kan foretages i samme arbejdsgang.

2. Skrabestok 1 til rensning af skind, **som er ny ved**, at stokken deles, så den ene del kan forskydes. Herved frigøres skindet fra den koniske skrabestok efter skrabeprocessen, og trækker skindet hel fri af maskinen.

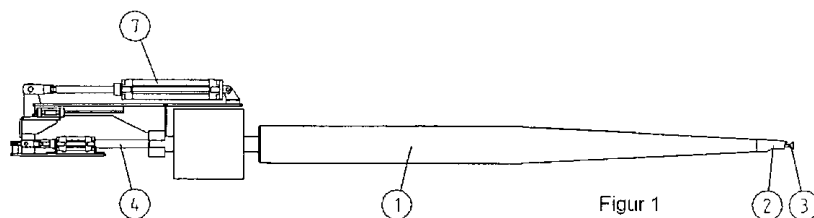

(19) DANMARK

(10) DK 2007 00068 U3



(12) BRUGSMODELSKRIFT

Patent- og
Varemærkestyrelsen

-
- | | | | |
|------|---------------------------|------------------------------|------------------------------|
| (51) | Int.Cl.: | <i>A 01 C 1/04 (2006.01)</i> | <i>A 01 C 7/02 (2006.01)</i> |
| (21) | Ansøgningsnr.: | BA 2007 00068 | |
| (22) | Indleveringsdag: | 2007-02-22 | |
| (24) | Løbedag: | 2007-02-22 | |
| (41) | Alm. tilg. dato: | 2008-05-22 | |
| (45) | Registreringsdato: | 2008-06-27 | |
| (45) | Publiceringsdato: | 2008-06-27 | |
- (73) **Brugsmodelindehaver:**
Karsten Schaldemose, Sandgravs-Åsen 14, 3230 Græsted, Danmark
- (72) **Frembringer:**
Karsten Schaldemose, Sandgravs-Åsen 14, 3230 Græsted, Danmark
- (74) **Fuldmægtig:**
Larsen & Birkeholm A/S Skandinavisk Patentbureau, Banegårdspladsen 1, 1570 København V, Danmark

-
- (54) **Benævnelse:**
Hylster til opbevaring af et arkformigt emne

- (57) **Sammendrag:**

Ved ifølge frembringelsen at anvende et hylster bestående af to halvparter (1,2), som er sammenhængslet (3) lang hosliggende sidekanter, og ved samtidig at udforme sidekanterne med lukke-/klemmeopasning, vil emnet, såsom en frøpose (10), kunne indlægges i hylstret og blive beskyttet af dette mod vind og vejr.

Yderligere kan parterne (1,2) udformes med nedadragende fremspring (4,5) til dannelse af et jordspyd, hvor hylstret med frøpose kan anvendes til markering i et såbed (11).

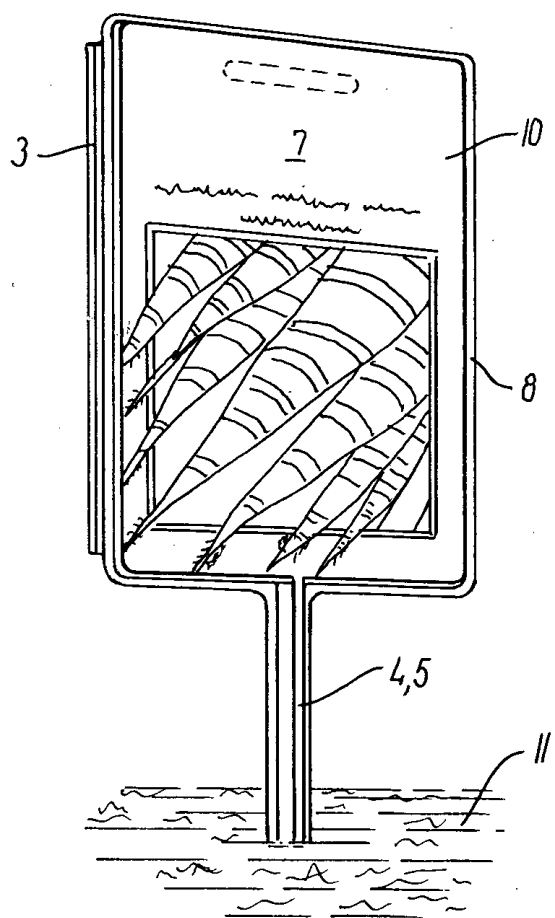

(19) DANMARK

(10) DK 2007 00072 U3



(12) BRUGSMODELSKRIFT

Patent- og
Varemærkestyrelsen

-
- (51) **Int.Cl.⁸:** *A 01 K 80/00 (2006.01)*
(21) **Ansøgningsnr.:** BA 2007 00072
(22) **Indleveringsdag:** 2007-02-26
(24) **Løbedag.:** 2007-02-26
(41) **Alm. tilg. dato:** 2008-05-26
(45) **Registreringsdato:** 2008-06-27
(45) **Publiceringsdato:** 2008-06-27
- (73) **Brugsmodelindehaver:**
Laurits Michael Bernitt, Teglgårdsvej 14B, 7620 Lemvig, Danmark
- (72) **Frembringer:**
Laurits Michael Bernitt, Teglgårdsvej 14B, 7620 Lemvig, Danmark

-
- (54) **Benævnelse:**
Fiskeredskab til selektiv optagelse af bundlevende organismer

- (57) **Sammendrag:**

Denne frembringelse angår et fiskeredskab til selektiv optagelse af bundlevende organismer. Redskabet består af et pumperør monteret på et drejeled, en fleksibel videoovervåget sugefod, en monitor, en fortøjning og en stage samt et sorteringsnet placeret ved pumperørets udmunding. Den nedre del af pumperøret ender i en fleksibel sugefod, som kan styres med en stage. Sugefoden overvåges med et undervands videokamera og bringes kun i kontakt med bunden, når der forekommer relevante fangstobjekter. Pumperøret udmunder omkring vandoverfladen i et sorteringsnet, der tillader eventuelle undermålere og fremmedlegemer at vende tilbage til den lokale bund. Fiskeredskab til selektiv optagelse af bundlevende organismer giver mulighed for at selekere bundlevende organismer og med en minimal forstyrrelse af bundfaunaen.

(19) DANMARK

(10) DK 2007 00073 U3



(12) BRUGSMODELSKRIFT

Patent- og
Varemærkestyrelsen

(51)	Int.Cl.⁸:	A 47 C 27/10 (2006.01)	A 47 C 27/08 (2006.01)
(21)	Ansøgningsnr.:	BA 2007 00073	
(22)	Indleveringsdag:	2007-02-27	
(24)	Løbedag:	2007-02-27	
(41)	Alm. tilg. dato:	2008-05-27	
(45)	Registreringsdato:	2008-06-27	
(45)	Publiceringsdato:	2008-06-27	

(73) **Brugsmodelindehaver:**
Hans Jørgensen, Varbergvej 70, 6100 Haderslev, Danmark

(72) **Frembringer:**
Hans Jørgensen, Varbergvej 70, 6100 Haderslev, Danmark

(54) **Benævnelse:**
Oppustelig skråpude til senge til brug i hjem, på institutioner og på rejser

(57) **Sammendrag:**

Denne opfindelse angår en oppustelig skråpude til brug i forbindelse med senge, hvor den sengeliggende skal sidde eller ligge skråt op i sengen på grund af visse sygdomme. Skråpuden er oppustelig og kan derfor nemt pakkes væk i hjemmet og kan medbringes i bagagen på rejser. Skråpuden er fremstillet i tre oppustelige skråpudeelementer, der sikres god indbyrdes fastholdelse med overflader med høj friktion, og som kan stables til ønsket hævnning af den sengeliggendes ryg, eller skråpuden kan være fremstillet i et stykke med separate kamre, der kan pustes op og tømmes hver for sig..



(19) DANMARK

(10) DK 2007 00075 U4



(12) BRUGSMODELSKRIFT

Patent- og
Varemærkestyrelsen

Reg. brugsmodel med prøvning

(51)	Int.Cl.⁸:	A 47 C 27/14 (2006.01)	A 47 C 23/00 (2006.01)
(21)	Ansøgningsnr.:	BA 2007 00075	
(22)	Indleveringsdag:	2007-02-28	
(24)	Løbedag:	2007-02-28	
(41)	Alm. tilg. dato:	2008-05-28	
(45)	Registreringsdato:	2008-06-27	
(45)	Publiceringsdato:	2008-06-27	

(73) **Brugsmodelindehaver:**
Malene Stjernholm Lysgaard Santini, Rugtoften 15, 3630 Jægerspris, Danmark
Gitte Santini, Strandgårdsvej 40, 3630 Jægerspris, Danmark

(72) **Frembringer:**
Malene Stjernholm Lysgaard Santini, Rugtoften 15, 3630 Jægerspris, Danmark
Gitte Santini, Strandgårdsvej 40, 3630 Jægerspris, Danmark

(54) **Benævnelse:**
Aflastningsmadras til gravide

(56) **Relevante publikationer:**
US2006096034
US3378862
WO0203834
US4051566

(57) **Sammendrag:**

Denne frembringelse vedrører et madrassystem. I modsætning til allerede kendte madrastyper, som for gravide er særdeles ubekvemme at ligge på maven eller på siden på, er det nye ved dette system, at madrassen (a), udtagningsdelen (b) og puden (c) kombinerer stabilitet og komfort fra allerede kendte madrastyper, med fleksibilitet og bevægelighed, som er nødvendig for at en gravid kvinde, i alle faser af graviditeten, kan ligge komfortabelt, idet systemet består af udskiftelige dele. Puden (c) i systemet udgør et bevægeligt, formbart og dermed aflastende underlag. Efter endt graviditet kan systemet også benyttes, idet puden (c) igen kan fjernes og erstattes med udtagningsdelen (b). Systemet kan benyttes med eller uden topmadras/topmadrasudtagningsdel (d/e).

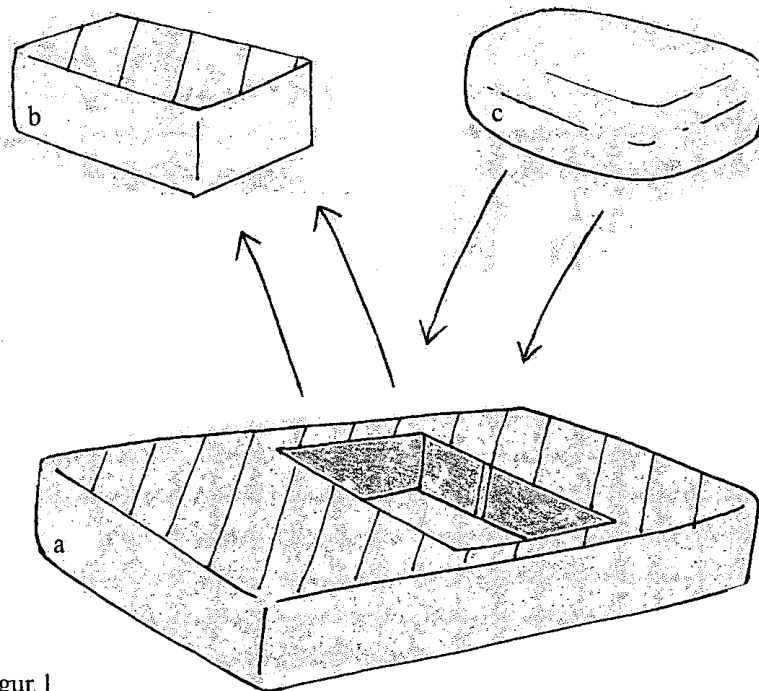

Figur. 1

(19) DANMARK

(10) DK 2007 00076 U3



(12) BRUGSMODELSKRIFT

Patent- og
Varemærkestyrelsen

-
- (51) **Int.Cl.⁸:** *A 45 F 5/10 (2006.01)* *B 65 D 33/06 (2006.01)*
(21) **Ansøgningsnr.:** BA 2007 00076
(22) **Indleveringsdag:** 2007-02-28
(24) **Løbedag:** 2007-02-28
(41) **Alm. tilg. dato:** 2008-05-28
(45) **Registreringsdato:** 2008-06-27
(45) **Publiceringsdato:** 2008-06-27
- (73) **Brugsmodelindehaver:**
Alex Nielsen, Byskov Alle 6 II mf, 4200 Slagelse, Danmark
- (72) **Frembringer:**
Alex Nielsen, Byskov Alle 6 II mf, 4200 Slagelse, Danmark
-

(54) **Benævnelse:**
Posebærer

(57) **Sammendrag:**

Denne frembringelse angår et håndtag med åbning på langs, så hank fra bæreposen kan sættes ned i håndtag.

Man får ikke skæremærker i fingrene af hank fra bæreposen.

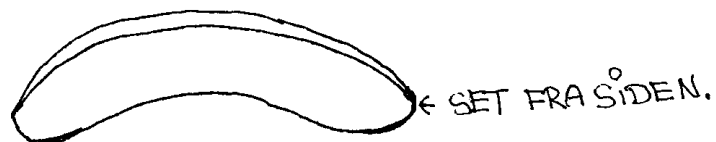

(19) DANMARK

(10) DK 2007 00078 U3



(12) BRUGSMODELSKRIFT

Patent- og
Varemærkestyrelsen

- (51) **Int.Cl.⁸:** *H 01 L 35/00 (2006.01)* *F 25 B 21/00 (2006.01)*
 (21) **Ansøgningsnr.:** BA 2007 00078
 (22) **Indleveringsdag:** 2007-03-01
 (24) **Løbedag.:** 2007-03-01
 (41) **Alm. tilg. dato:** 2008-06-01
 (45) **Registreringsdato:** 2008-06-27
 (45) **Publiceringsdato:** 2008-06-27
- (73) **Brugsmodelindehaver:**
 Pet Paradise v/Jan S Rasmussen, Assingvej 19, Skarrild, 6933 Kibæk, Danmark
- (72) **Frembringer:**
 Jan S. Rasmussen, Akelejevej 9, Høgild, 7400 Herning, Danmark

- (54) **Benævnelse:**
 Køle-/ varme modul

- (57) **Sammendrag:**

Køle- / varmemodulet er fremstillet af træ, plast eller metal. Modulet er 20 – 70 cm. højt, 10 – 50 cm. bred og 5 – 20 cm. dyb. Modulet skaber klimatiserede opholdsteder for dyr, gennem termoelektrisk teknik. Gennem dobbelt termostatstyring og styring fra termometer eller mikroprocessor sikres korrekt indstilling gennem kabel eller trådløst via en sender. Modulet er ny ved, at efter temperaturindstilling, finder anlægget selv ud af om der skal køles eller varmes. Driften af modulet er ny ved, at det hovedsagligt drives af solenergi som oplader en akkumulator. Alternativt fra lysnettet gennem en omformer.

Endvidere skabes der overvågning med et kamera. Dette sker via tilkobling enten med kabel eller trådløst via sender. Strømforsyning er en akkumulator, som er forbundet med laderelæ og sikring. Opladning sker via solpanel eller omformer. Omskiftning mellem de to kilder sker manuelt eller automatisk. Modulet er ny ved, at det kan monteres på alle opholdssteder for dyr.

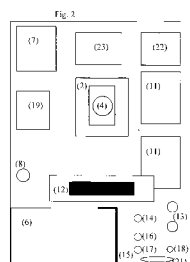

(19) DANMARK

(10) DK 2007 00079 U3



(12) BRUGSMODELSKRIFT

Patent- og
Varemærkestyrelsen

(51) **Int.Cl.:** *A 47 G 33/12 (2006.01)* *E 04 H 12/22 (2006.01)*
(21) **Ansøgningsnr.:** BA 2007 00079
(22) **Indleveringsdag:** 2007-02-28
(24) **Løbedag:** 2007-02-28
(41) **Alm. tilg. dato:** 2008-05-28
(45) **Registreringsdato:** 2008-06-27
(45) **Publiceringsdato:** 2008-06-27

(73) **Brugsmodelindehaver:**
Johan W Kallmayer "StenArt", Gl. Skivevej 14 A, 8800 Viborg, Danmark

(72) **Frembringer:**
Johan W Kallmayer, Gl. Skivevej 14 A, 8800 Viborg, Danmark

(54) **Benævnelse:**
Juletræs fod fremstillet i granit eller andre materialer

(57) **Sammendrag:**

Denne frembringelse vedrører en monteringsanordning til montering af juletræer og parasoller uden anvendelse af stilleskrue. Ifølge frembringelsen vil montering af juletræer og parasoller ske ved boring af en hul i hhv. træet og parasollen og indskrining af ansatsskrue, hvorved isætning af træ og parasol på fod sker i den specielle bøsning. Træ og parasol kan endvidere fastskrues i bøsningen.

Figur 1

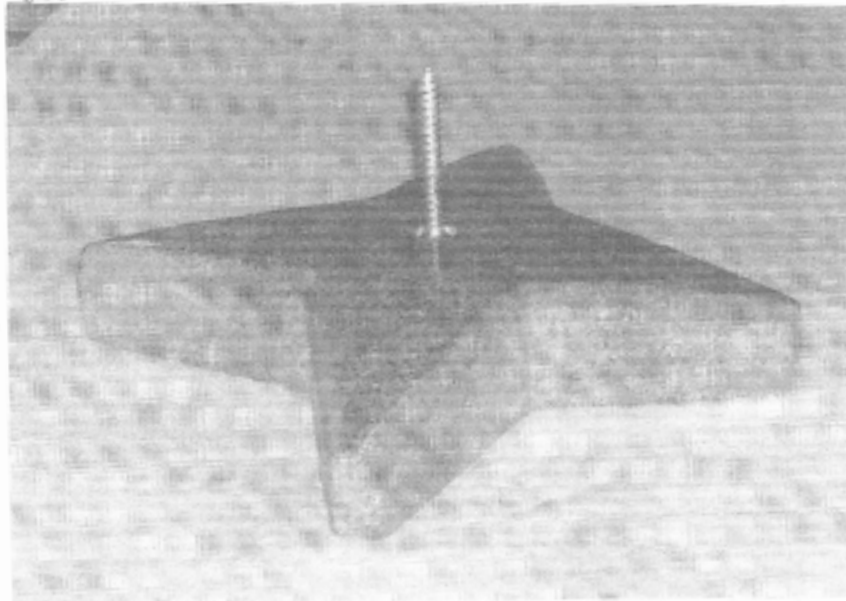

(19) DANMARK

(10) DK 2007 00080 U3



(12) BRUGSMODELSKRIFT

Patent- og
Varemærkestyrelsen

(51)	Int.Cl.:	B 65 D 17/00 (2006.01)	B 65 D 47/12 (2006.01)
(21)	Ansøgningsnr.:	BA 2007 00080	
(22)	Indleveringsdag:	2007-03-01	
(24)	Løbedag:	2007-03-01	
(41)	Alm. tilg. dato:	2008-06-01	
(45)	Registreringsdato:	2008-06-27	
(45)	Publiceringsdato:	2008-06-27	

(73) **Brugsmodeleindehaver:**
PER RUNGE HANSEN, Bramdrupskovvej 19, 6000 Kolding, Danmark

(72) **Frembringer:**
Frank Runge Hansen, Kobbelskoven 30, 6000 Kolding, Danmark

(54) **Benævnelse:**
Låg til dåser for læskedrikke

(57) **Sammendrag:**
Låg udført i bøjeligt materiale er til påsætning på dåser indeholdende læskedrikke som Cola, Fanta, øl og lignende og er udført så det slutter tæt omkring kanten på dåsen.

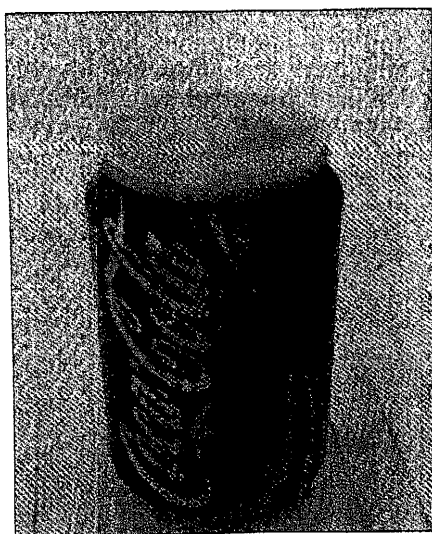

(19) DANMARK

(10) DK 2007 00083 U3



(12) BRUGSMODELSKRIFT

Patent- og
Varemærkestyrelsen

- (51) **Int.Cl.®:** *E 04 B 1/343 (2006.01)*
(21) **Ansøgningsnr.:** BA 2007 00083
(22) **Indleveringsdag:** 2007-03-03
(24) **Løbedag.:** 2007-03-03
(41) **Alm. tilg. dato:** 2008-06-03
(45) **Registreringsdato:** 2008-06-27
(45) **Publiceringsdato:** 2008-06-27
- (73) **Brugsmodeleindehaver:**
Torben Bentzen, Toftemosevej 19 B, 3100 Hornbæk, Danmark
- (72) **Frembringer:**
Torben Bentzen, Toftemosevej 19 B, 3100 Hornbæk, Danmark

- (54) **Benævnelse:**
Palletag

- (57) **Sammendrag:**

Et palletårn med brænde står ofte uafdækket eller dækket til med presenning eller lign. Når tårnet står uafdækket bliver brændet vådt. En presenning er besværlig at håndtere og samler vandpytter, det kan desuden være besværligt at få fat i brændet.

Det nye tag er let og hurtigt at montere, der kræves blot en skruetrækker til montering af medfølgende skruer eller taget kan eventuelt monteres ved hjælp af kroge, alt efter pallens beskaffenhed. Det vejer ikke meget, og kan let monteres af én person. Det har en konstruktion så regnvand løber af og brænde eller lignende, vil være let at få ud. Taget kan desuden genbruges mange gange.

Taget fremstilles i enten plast eller metal, som er vejrbestandigt. Det fastgøres til pallen med 4 gummistropper som er fastmonteret på taget. Taget er konstrueret med 3 bærelægter i 2 forskellige dimensioner, sådan at det automatisk vil bue ved fastmontering. (Se fotos). Denne bøjning samt stroppernes elasticitet fastholder taget til pallen.



(19) DANMARK

(10) DK 2007 00084 U3



(12) BRUGSMODELSKRIFT

Patent- og
Varemærkestyrelsen

(51)	Int.Cl.⁸:	<i>H 02 K 7/06 (2006.01)</i>	<i>F 16 H 25/20 (2006.01)</i>
(21)	Ansøgningsnr.:	BA 2007 00084	
(22)	Indleveringsdag:	2007-03-05	
(24)	Løbedag:	2007-03-05	
(41)	Alm. tilg. dato:	2008-06-05	
(45)	Registreringsdato:	2008-06-27	
(45)	Publiceringsdato:	2008-06-27	

(73) **Brugsmodeleindehaver:**
Bendt Holding ApS, Trankærgårdsvej 96, 8310 Tranbjerg J, Danmark

(72) **Frembringer:**
Mads Kristian Metho Reinhold Bendt, Trankærgårdsvej 96, 8310 Tranbjerg J, Danmark

(54) **Benævnelse:**
Kompakt elektrisk drivmekanisme til lineære aktuatorer

(57) **Sammendrag:**
Denne frembringelse angår opbygning af drivmekanisme i forbindelse med elektriske lineære aktuatorer. Det nye ved frembringelsen udgøres af, at motordel og geardel roterer rundt om aktuatorens spindel således at spindelen udgør omdrejningsaksel for såvel motor som gearsets excentrik. Samtidigt foretages der såvel elektrisk gearing i den 3-fasede børsteløse motor som mekanisk gearing i excentrikgearet

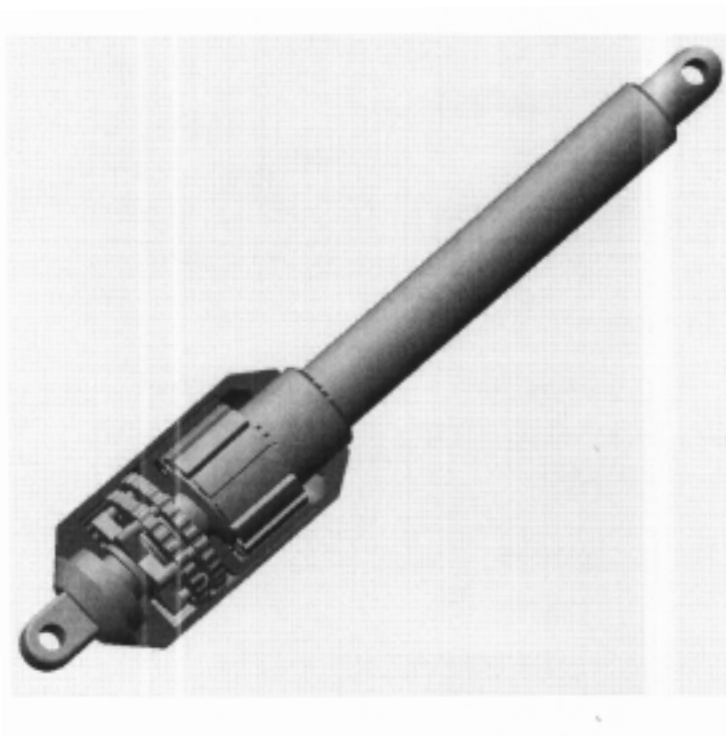

(19) DANMARK

(10) DK 2007 00085 U3



(12) BRUGSMODELSKRIFT

Patent- og
Varemærkestyrelsen

- (51) **Int.Cl.⁸:** *A 63 H 3/52 (2006.01)* *A 63 H 19/00 (2006.01)*
A 63 H 21/00 (2006.01)
- (21) **Ansøgningsnr.:** BA 2007 00085
- (22) **Indleveringsdag:** 2007-03-06
- (24) **Løbedag:** 2007-03-06
- (41) **Alm. tilg. dato:** 2008-06-06
- (45) **Registreringsdato:** 2008-06-27
- (45) **Publiceringsdato:** 2008-06-27
- (73) **Brugsmodelindehaver:**
Lene Staunskær Elkjær, Højagervej 3, Lidemark, 4632 Bjæverskov, Danmark
- (72) **Frembringer:**
Lene Staunskær Elkjær, Højagervej 3, Lidemark, 4632 Bjæverskov, Danmark

- (54) **Benævnelse:**
Kombineret bil-, tog- og dukkehus

(57) **Sammendrag:**

Fremstillingen er en kombination af bilbane/togskinner og dukkehus som er ny derved, at man kan køre rundt med biler eller tog inde i huset og ved at skinnerne kan sættes sammen med skinner udenfor huset. Denne kombination af et typisk drenge og et typisk pigelegetøj gør, at børn på tværs af køn og interesser vil kunne lege mere lige sammen.

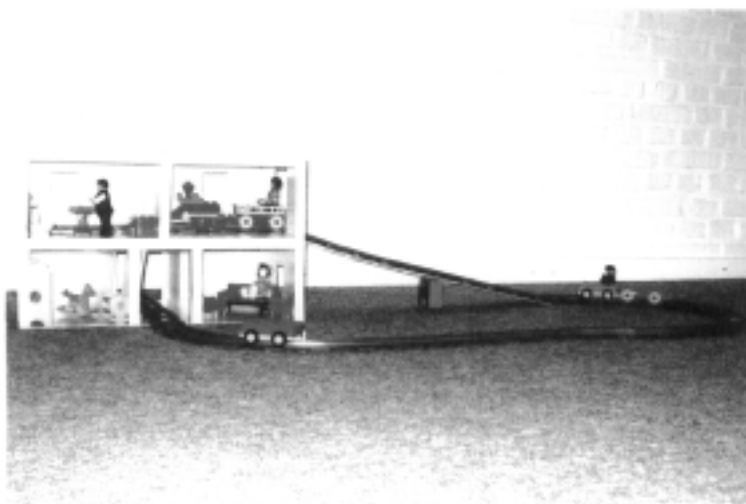

(19) DANMARK

(10) DK 2007 00086 U3



(12) BRUGSMODELSKRIFT

Patent- og
Varemærkestyrelsen

-
- (51) **Int.Cl.⁸:** *A 47 K 13/14 (2006.01)*
(21) **Ansøgningsnr.:** BA 2007 00086
(22) **Indleveringsdag:** 2007-03-06
(24) **Løbedag:** 2007-03-06
(41) **Alm. tilg. dato:** 2008-06-06
(45) **Registreringsdato:** 2008-06-27
(45) **Publiceringsdato:** 2008-06-27
- (73) **Brugsmodeleindehaver:**
Pressalit Group A/S, Pressalitvej 1, 8680 Ry, Danmark
- (72) **Frembringer:**
Jesper Kofoed Thomsen, Jernbane Allé 78, 3060 Espergærde, Danmark
- (74) **Fuldmægtig:**
PATRADE A/S, Fredens Torv 3, 8000 Århus C, Danmark

-
- (54) **Benævnelse:**
Låg til toiletsæde

- (57) **Sammendrag:**

Låg (2) til toiletsæde (4) af den type hvor låg (2) og toiletsæde (4) er monteret ved en øvre bagside af toiletkummen på en sådan måde, at toiletsæde (4) og låg (2) samtidigt eller hver for sig kan svinges om en fælles svingakse imellem en overvejende vandret position understøttet på kanten af toiletkummen og en åben position, hvor låget (2) og/eller toiletsædet (4) er svunget opad/bagud imod en cisterne eller en vægdel, hvor låget ved en bagsidekant (6) er udformet overvejende lige, hvor nævnte bagsidekant (6) af låget (2) forløber overvejende parallelt med nævnte svingakse, og hvor lågets modstående lige sidekanter (8), der forløber vinkelret på nævnte bagsidekant (6), samt en buet forsidekant (10) er udformet ud i et til dannelse af en sammenhængende smal sidekant (8, 10) af låget (2), hvilken smalle sidekant (8, 10) af låget (2) er forsynet med en smal dekorationsstrimmel (14). Herved bliver det på yderste enkel måde muligt at tilpasse låget til den øvrige udsmykning af badeværelser og toiletter, idet den nævnte smalle dekorationsstrimmel kan findes med forskellige farver og/eller overfladedekoration, som derved kan være tilpasset toilettets eller badeværelsets øvrige udstyr såsom fliser, gardiner, badeforhæng og håndklæder m.m.

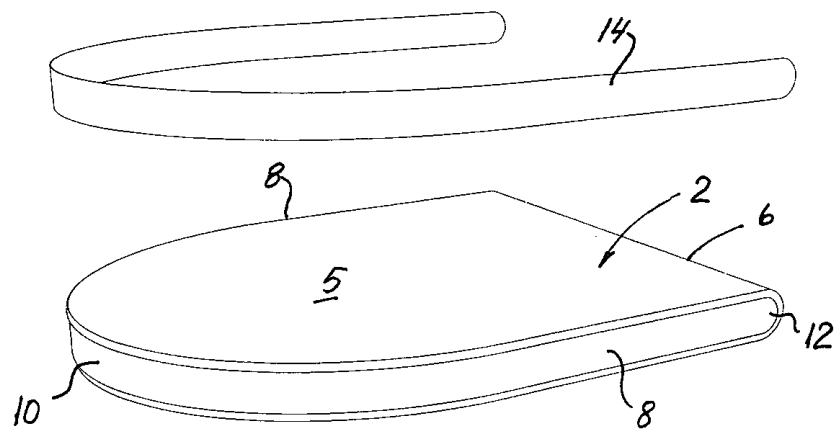

Fig. 1

(19) DANMARK

(10) DK 2007 00087 U3



(12) BRUGSMODELSKRIFT

Patent- og
Varemærkestyrelsen

(51)	Int.Cl.:	A 47 K 13/06 (2006.01)	A 47 K 13/00 (2006.01)
(21)	Ansøgningsnr.:	BA 2007 00087	
(22)	Indleveringsdag:	2007-03-06	
(24)	Løbedag:	2007-03-06	
(41)	Alm. tilg. dato:	2008-06-06	
(45)	Registreringsdato:	2008-06-27	
(45)	Publiceringsdato:	2008-06-27	

(73) **Brugsmodelindehaver:**
Pressalit Group A/S, Pressalitvej 1, 8680 Ry, Danmark

(72) **Frembringer:**
Bent Vinkler, Kirke Allé 14, Homå, 8500 Grenaa, Danmark

(74) **Fuldmægtig:**
PATRADE A/S, Fredens Torv 3, 8000 Århus C, Danmark

(54) **Benævnelse:**
Toiletsæde

(57) **Sammendrag:**

Toiletsæde, fortrinsvis toiletsæde (2) med låg (4) og af den type, hvor toiletsædet (2) og låget (4) er monteret ved en øvre bagside af toiletkummen på en sådan måde, at toiletsæde (2) og låg (4) samtidigt eller hver for sig kan svinges om en fælles svingakse (8) imellem en overvejende vandret position understøttet på kanten af toiletkummen og en åben position, hvor toiletsædet (2) og/eller låget (4) er svunget opad/bagud til anlæg imod en cisterne eller en mulig vægdel, hvor toiletsædet (2) omfatter et barnesæde (6), der er svingbart forbundet med nævnte fælles svingakse (8), og som er placeret mellem toiletsædet (2) og nævnte mulige låg (4), idet barnesædet (6) i brugssituationen er understøttet oven på toiletsædet (2). Herved bliver det på enkel måde muligt at undgå de foran beskrevne ulemper i forbindelse med mindre børns anvendelse af standard toiletsæder.

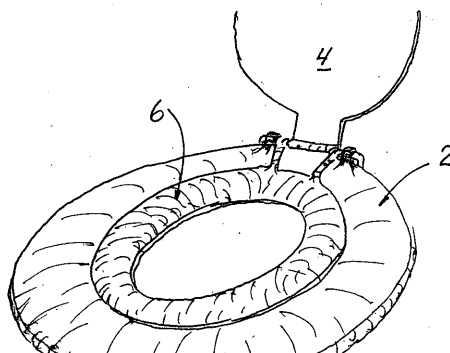

Fig. 2

(19) DANMARK

(10) DK 2007 00088 U3



(12) BRUGSMODELSKRIFT

Patent- og
Varemærkestyrelsen

- (51) **Int.Cl.⁸:** *B 60 R 25/00 (2006.01)*
(21) **Ansøgningsnr.:** BA 2007 00088
(22) **Indleveringsdag:** 2007-03-06
(24) **Løbedag.:** 2007-03-06
(41) **Alm. tilg. dato:** 2008-06-06
(45) **Registreringsdato:** 2008-06-27
(45) **Publiceringsdato:** 2008-06-27
- (73) **Brugsmodeleindehaver:**
B Creative ApS, Søndermarksvej 409, 7190 Billund, Danmark
AB LINK ApS, Fjordtoften 2, 7120 Vejle Øst, Danmark
- (72) **Frembringer:**
Jørgen Bruhn, Søndermarksvej 409, 7190 Billund, Danmark

- (54) **Benævnelse:**
Holder til transponder

- (57) **Sammendrag:**

Frembringelsen er en holder til en transponder. Holderen kan forsynes med enten sugekopper eller med tape, så den let anbringes i et køretøjs forrude.

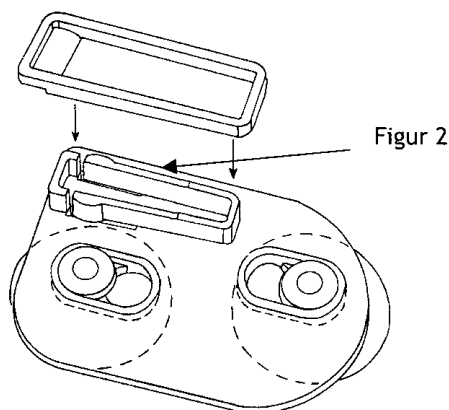

(19) DANMARK

(10) DK 2008 00046 U3



(12) BRUGSMODELSKRIFT

Patent- og
Varemærkestyrelsen

- (51) **Int.Cl.⁸:** *F 25 D 17/02 (2006.01)* *B 60 H 1/00 (2006.01)*
F 24 F 5/00 (2006.01) *F 25 D 17/00 (2006.01)*
F 28 D 17/00 (2006.01) *F 28 D 20/00 (2006.01)*
- (21) **Ansøgningsnr.:** BA 2008 00046
- (22) **Indleveringsdag:** 2008-03-14
- (24) **Løbedag:** 2006-09-20
- (41) **Alm. tilg. dato:** 2008-03-14
- (45) **Registreringsdato:** 2008-06-27
- (45) **Publiceringsdato:** 2008-06-27
- (67) **Reg. er en forgrening fra DK pat. ans. nr:**
PA 2006 01210
- (73) **Brugsmodeleindehaver:**
Jens Skipper-Jørgensen, Snekkerstenvej 79, 9270 Klarup, Danmark
- (72) **Frembringer:**
Jens Skipper-Jørgensen, Snekkerstenvej 79, 9270 Klarup, Danmark
- (74) **Fuldmægtig:**
Hans Harding ApS, Gustav Holms Vej 12, 9210 Aalborg SØ, Danmark

- (54) **Benævnelse:**
Klimaanlæg

- (57) **Sammendrag:**
Frembringelsen et klimaanlæg herunder køleanlæg opbygget omkring et primært køleanlæg som eksempelvis kan være et peltie baseret køleanlæg eller et kompressor baseret køleanlæg.

Foruden det primære køleanlæg består det samlede klimaanlæg af en sekundær køleenhed såsom i form af en tørkøler samt en buffertank (8), hvorfra afkølet væske kan ledes til den givne applikation.

Klimaanlæg af den anførte type vil typisk anvendes til nedkøling af lokaler eksempelvis til frugt og grønt opbevaring eller computerrum.

Frembringelsen omfatter anvendelsen at et perforeret rør (18) i buffertanken (8).

Forsøg har vist, at energiforbruget i den nye type klimaanlæg i forhold til de hidtil kendte konstruktioner kan reduceres med op til 70 %.

fortsættes

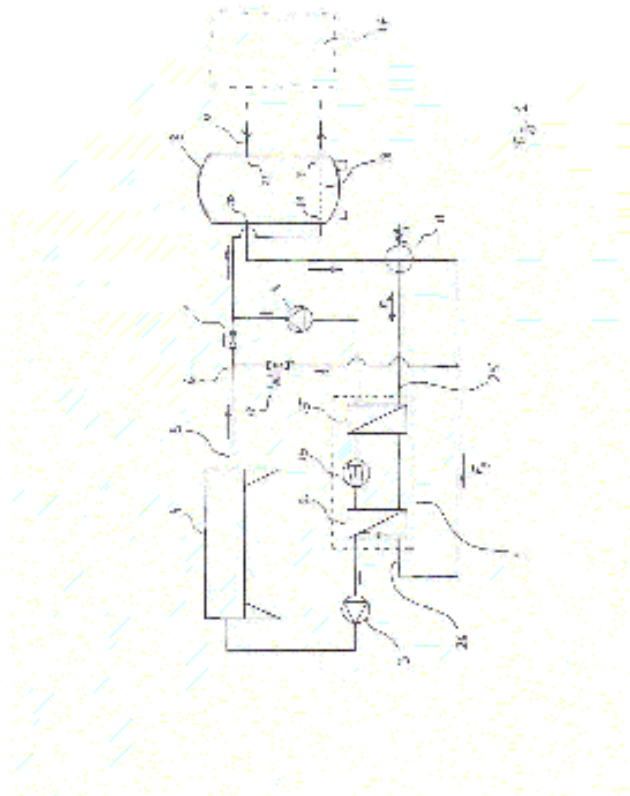

(19) DANMARK

(10) DK 2008 00065 U3



(12) BRUGSMODELSKRIFT

Patent- og
Varemærkestyrelsen

- | | | | |
|------|-----------------------------|-------------------------------|-------------------------------|
| (51) | Int.Cl.⁸: | <i>E 21 D 11/38 (2006.01)</i> | <i>E 21 D 11/10 (2006.01)</i> |
| (21) | Ansøgningsnr.: | BA 2008 00065 | |
| (22) | Indleveringsdag: | 2008-04-09 | |
| (24) | Løbedag.: | 2006-06-30 | |
| (41) | Alm. tilg. dato: | 2008-04-09 | |
| (45) | Registreringsdato: | 2008-06-27 | |
| (45) | Publiceringsdato: | 2008-06-27 | |
- (67) **Reg. er en forgrening fra europæisk pat. ans. nr.:**
06776099.1
- (73) **Brugsmodelindehaver:**
Skumtech AS, Akersbakken 12, N-0172 Oslo, Norge
- (72) **Frembringer:**
Svein Jonsson, Akersbakken 12, N-0172 Oslo, Norge
Carsten Kofoad, N-6264 Tennfjord, Norge
- (74) **Fuldmægtig:**
Plougmann & Vingtoft A/S, Sundkrogsgade 9, 2100 København Ø, Danmark

- (54) **Benævnelse:**
Konstruktion til bygningsanlæg

- (57) **Sammendrag:**

Frembringelsen angår en konstruktion til anlægsbyggeri, især til tunneler eller minegange i faste klipper, hvillken konstruktion omfatter en tætning mod vand i form af en folie, og ankere, især ankere som anbringes i den stabile klippe og holder konstruktionen på afstand af det rå tunnelbrud og eventuelle betonlag påført derpå, hvor folien holdes på ankrene ved hjælp af fæster ved at folien spændes fast mellem to fæster, hvor det ene fæste er anbragt på den udvendige side af folien og det andet fæste på foliens indvendige side, hvor det udvendige fæste er skruet sammen med ankeret, og hvor et sprøjebetonlag er opbygget på folien, hvor det udvendige fæste kan skrues på ankeret ved hjælp af et bundhul med gevind.

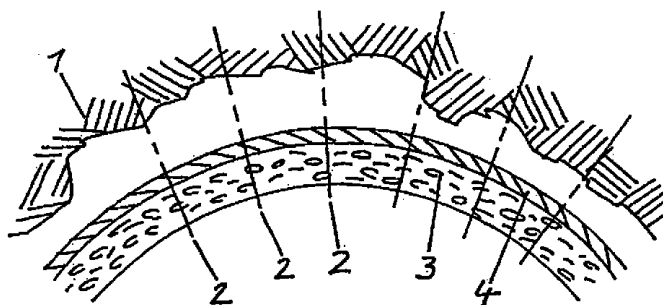

Liste over registrerede brugsmodeller, hvori der er anmodet om prøvning eller udslettelse. Listen er i publiceringsnummerorden. Afgørelserne vil blive publiceret, når de foreligger.

Anmodning om prøvning

(51) **Int.Cl.⁸:** *B 30 B 9/04 (2006.01)*
(10) **Publicerings nr:** DK 2008 00006 U3
(21) **Ansøgningsnr:** BA 2008 00006
(22) **Indleveringsdag:** 2008-01-11
(45) **Registreringsdato:** 2008-02-22

(73) **Indehaver:**
ENGELL MILJØPRODUKTER A/S, Solkrogen 3, 2700 Brønshøj, Danmark
JSK Container v/Jens S Knudsen, Svalehøjvej 20, 3650 Ølstykke, Danmark
I/S VESTFORBRÆNDING, Ejby Mosevej 219, 2600 Glostrup, Danmark

Anmodning fremsat af:

JSK Container v/Jens S Knudsen, Svalehøjvej 20, 3650 Ølstykke, Danmark; ENGELL MILJØPRODUKTER A/S, Solkrogen 3, 2700 Brønshøj, Danmark; I/S VESTFORBRÆNDING, Ejby Mosevej 219, 2600 Glostrup, Danmark

(54) **Benævnelse:**
Jalousi: trykplade til sammenpresning af materialer (affald eller genbrugsmaterialer) hvorpå der er monteret et jalousi til beskyttelse af hydraulic-cylindere

Fornyelse af brugsmodeller

Fornyelse af registreringer foretaget i medfør af lov nr. 130 af 26. februar 1992.

(10) Publ.nr.	Gyldig til	(10) Publ.nr.	Gyldig til
DK 2002 00140	2012-05-08		
DK 2002 00141	2012-05-08		
DK 2002 00160	2012-05-22		
DK 2002 00172	2012-05-31		
DK 2002 00188	2012-06-14		
DK 2002 00198	2012-06-21		
DK 2005 00083	2011-05-27		
DK 2005 00119	2011-05-25		
DK 2005 00128	2011-06-03		
DK 2005 00129	2011-06-03		
DK 2005 00131	2011-06-03		
DK 2005 00132	2011-06-06		
DK 2005 00135	2011-06-08		
DK 2005 00138	2011-06-11		
DK 2005 00140	2011-06-16		
DK 2007 00066	2011-06-10		

Ophørte brugsmodelregistreringer

(10) Publ.nr.	Ophørsdato	(10) Publ.nr.	Ophørsdato
DK 2004 00273			
DK 2004 00277			
DK 2004 00279			
DK 2001 00307			
DK 2004 00280			
DK 2001 00310			
DK 2006 00205			
DK 2004 00289			
DK 2001 00317			
DK 2004 00292			
DK 2004 00296			
DK 2001 00323			
DK 2006 00330			

Udløbne brugsmodelregistreringer

(10) Publ.nr.	Udløbsdato	(10) Publ.nr.	Udløbsdato
DK 1998 00161	2008-05-01		
DK 1998 00178	2008-05-14		
DK 1998 00194	2008-05-25		
DK 1998 00197	2008-05-25		
DK 1998 00205	2008-05-27		
DK 1998 00207	2008-05-28		
DK 1998 00209	2008-05-29		
DK 1998 00379	2008-05-07		

Navneregister

Indehaver/Frembringer	I/F	Klasse	Publ. type	Publ. nr.
AB LINK APS	I	B 60 R 25/00	U3	DK 2007 00088
AGERBO, POUL	F	C 14 B 17/02	U3	DK 2007 00067
AGERBO, POUL	I	C 14 B 17/02	U3	DK 2007 00067
B CREATIVE APS	I	B 60 R 25/00	U3	DK 2007 00088
BENDT HOLDING APS	I	H 02 K 7/06	U3	DK 2007 00084
BENDT, MADSKRISTIAN METHO REINHOLD	F	H 02 K 7/06	U3	DK 2007 00084
BENTZEN, TORBEN	F	E 04 B 1/343	U3	DK 2007 00083
BENTZEN, TORBEN	I	E 04 B 1/343	U3	DK 2007 00083
BERNITT, LAURITS MICHAEL	F	A 01 K 80/00	U3	DK 2007 00072
BERNITT, LAURITS MICHAEL	I	A 01 K 80/00	U3	DK 2007 00072
BRUHN, JØRGEN	F	B 60 R 25/00	U3	DK 2007 00088
ELKJÆR, LENE STAUNSKÆR	F	A 63 H 3/52	U3	DK 2007 00085
ELKJÆR, LENE STAUNSKÆR	I	A 63 H 3/52	U3	DK 2007 00085
HANSEN, FRANK RUNGE	F	B 65 D 17/00	U3	DK 2007 00080
JOHAN W KALLMAYER STENART	I	A 47 G 33/12	U3	DK 2007 00079
JONSSON, SVEIN	F	E 21 D 11/38	U3	DK 2008 00065
JØRGENSEN, HANS	F	A 47 C 27/10	U3	DK 2007 00073
JØRGENSEN, HANS	I	A 47 C 27/10	U3	DK 2007 00073
KALLMAYER, JOHAN W	F	A 47 G 33/12	U3	DK 2007 00079
KOFOAD, CARSTEN	F	E 21 D 11/38	U3	DK 2008 00065
LARSEN, BJARNE	I	A 61 F 13/02	U3	DK 2007 00007
MUNK, JENS ERIK	F	A 61 F 13/02	U3	DK 2007 00007
MUNK, JENS ERIK	I	A 61 F 13/02	U3	DK 2007 00007
NIELSEN, ALEX	F	A 45 F 5/10	U3	DK 2007 00076
NIELSEN, ALEX	I	A 45 F 5/10	U3	DK 2007 00076
PER RUNGE HANSEN	I	B 65 D 17/00	U3	DK 2007 00080
PET PARADISE	I	H 01 L 35/00	U3	DK 2007 00078
PRESSALIT GROUP A/S	I	A 47 K 13/06	U3	DK 2007 00087
PRESSALIT GROUP A/S	I	A 47 K 13/14	U3	DK 2007 00086
RASMUSSEN, JAN S.	F	H 01 L 35/00	U3	DK 2007 00078
SANTINI, GITTE	F	A 47 C 27/14	U4	DK 2007 00075
SANTINI, GITTE	I	A 47 C 27/14	U4	DK 2007 00075
SANTINI, MALENE STJERNHOLM LYSGAARD	F	A 47 C 27/14	U4	DK 2007 00075

Navneregister

Indehaver/Frembringer	I/F	Klasse	Publ.type	Publ.nr.
SANTINI, MALENE STJERNHOLM LYSGAARD	I	A 47 C 27/14	U4	DK 2007 00075
SCHALDEMOSE, KARSTEN	F	A 01 C 1/04	U3	DK 2007 00068
SCHALDEMOSE, KARSTEN	I	A 01 C 1/04	U3	DK 2007 00068
SKIPPER-JØRGENSEN, JENS	F	F 25 D 17/02	U3	DK 2008 00046
SKIPPER-JØRGENSEN, JENS	I	F 25 D 17/02	U3	DK 2008 00046
SKUMTECH AS	I	E 21 D 11/38	U3	DK 2008 00065
THOMSEN, JESPER KOFOED	F	A 47 K 13/14	U3	DK 2007 00086
VINKLER, BENT	F	A 47 K 13/06	U3	DK 2007 00087