



PATENT- OG VAREMÆRKESTYRELSEN

Dansk Brugsmodel- tidende

Anvendte publikationskoder

W	sammendrag af almindeligt tilgængelig brugsmødelansøgning
U1	almindeligt tilgængelig brugsmødelansøgning uden prøvning
U3	registreret brugsmødel uden prøvning
U4	registreret brugsmødel med prøvning
Y3	registreret brugsmødel uden prøvning - efter U1
Y4	registreret brugsmødel med prøvning - efter U1 eller U3
Y5	ændret registreret brugsmødel uden prøvning - efter U3
Y6	ændret registreret brugsmødel med prøvning - efter U3 eller U4
Z5	ændret registreret brugsmødel uden prøvning - efter U1 eller Y3
Z6	ændret registreret brugsmødel med prøvning - efter U1 eller Y3 eller U1 og Y4

INDHOLD

Klasseregister	241
Brugsmødelregistreringer i publiceringsnummerorden(bilag)	242
Ændrede brugsmødelregistreringer med prøvning i publiceringsnummerorden(bilag)	256
Registrerede brugsmødeller, hvori der er anmodet om prøvning eller udslettelse, i publiceringsnummerorden	258
Fornyelse af registrerede brugsmødeller, i publiceringsnummerorden	259
Registrerede brugsmødeller, der er ophørte, i publiceringsnummerorden	260
Navneregister	261

Dansk Brugsmødel Tidende kan rekvireres som papirkopi for kr. 150 stk. på tlf. 43 50 85 35

Ansvarlig for redaktion: Keld Nymann Jensen
Udgives af Patent- og Varemærkestyrelsen, Helgeshøj Allé 81, 2630 Tåstrup, tlf. 43 50 80 00

ISSN 1602-6691

Klasseregister

Liste over almindeligt tilgængelige brugsmodelansøgninger og brugsmodelregistreringer ordnet efter klasser

Forsiderne til ansøgningerne og brugsmodelskrifterne indeholdende bibliografiske oplysninger, sammendrag og tegning m.m. kan ses i de efterfølgende bilag, hvor de står i publiceringsnummerorden.

(51) Klasse	Publ.type	(10) Publ.nr.	(51) Primær klasse
A 01 B 15/02	U3	DK 2005 00104	A 01 B 17/00
A 01 B 17/00	U3	DK 2005 00104	A 01 B 17/00
A 01 K 5/02	U3	DK 2005 00119	A 01 K 5/02
A 01 K 15/02	U3	DK 2005 00127	A 01 K 15/02
A 47 J 31/24	U3	DK 2005 00103	A 47 J 31/36
A 47 J 31/36	U3	DK 2005 00103	A 47 J 31/36
A 47 J 31/38	U3	DK 2005 00103	A 47 J 31/36
A 47 J 45/02	U3	DK 2005 00102	A 47 K 10/12
A 47 J 47/10	U3	DK 2005 00088	A 47 J 47/10
A 47 K 10/12	U3	DK 2005 00102	A 47 K 10/12
A 47 K 10/14	U3	DK 2005 00102	A 47 K 10/12
B 01 D 33/073	U3	DK 2005 00130	B 01 D 33/073
B 60 P 3/32	U3	DK 2005 00113	E 04 H 15/32
B 60 Q 1/44	U3	DK 2005 00134	B 60 Q 1/44
B 61 D 17/10	Y6	DK 2003 00303	B 62 D 25/20
B 62 D 25/20	Y6	DK 2003 00303	B 62 D 25/20
B 65 D 19/44	U3	DK 2005 00085	B 65 D 19/44
B 65 D 71/00	U3	DK 2005 00085	B 65 D 19/44
B 65 D 85/76	U3	DK 2005 00088	A 47 J 47/10
E 04 H 15/06	U3	DK 2005 00113	E 04 H 15/32
E 04 H 15/08	U3	DK 2005 00113	E 04 H 15/32
E 04 H 15/32	U3	DK 2005 00113	E 04 H 15/32
F 04 B 43/00	U3	DK 2005 00119	A 01 K 5/02
F 16 D 55/02	U3	DK 2005 00100	F 16 D 55/02
F 16 D 65/00	U3	DK 2005 00100	F 16 D 55/02
F 21 V 35/00	U3	DK 2005 00135	F 21 V 35/00
G 09 F 21/00	U3	DK 2004 00104	G 09 F 21/00

BRUGSMODELREGISTRERINGER

I

PUBLICERINGSNUMMERORDEN

(19) DANMARK

(10) DK 2004 00104 U3



(12) BRUGSMODELSKRIFT

Patent- og
Varemærkestyrelsen

- (51) **Int.Cl.7:** G 09 F 21/00
 (21) **Ansøgningsnr.:** BA 2004 00104
 (22) **Indleveringsdag:** 2004-03-23
 (24) **Løbedag.:** 2004-03-23
 (41) **Alm. tilg. dato:** 2005-06-23
 (45) **Registreringsdato:** 2005-07-08
 (45) **Publiceringsdato:** 2005-07-08
- (73) **Brugsmodelindehaver:**
 Per Borre, Rosengade 14, 2 B, 1309 København K, Danmark
 Lars Rømer-Nygaard, Baroniet 24, 3100 Hornbæk, Danmark
- (72) **Frembringer:**
 Per Borre, Rosengade 14, 2 B, 1309 København K, Danmark
 Lars Rømer-Nygaard, Baroniet 24, 3100 Hornbæk, Danmark

- (54) **Benævnelse:**
 System for sammensætning af kommunikationstavler

(57) **Sammendrag:**

Denne frembringelse angår et system for sammensætning af væghængte eller stativbårne kommunikationstavler til anvendelse ved audiovisuel kommunikation i f.eks. auditorier, konference- og møderum og undervisningsituationer.

Det nye ved frembringelsen udgøres af, at alle kommunikationstavler, der er monteret på vægge, i skabe, på skabslåger eller på stativer kan sammenkobles således at over- og underkanter kan anvendes som skinnesystem, og samtidigt anvendes som sammenhængende kommunikationsflader. Endvidere at kommunikationstavler kan skydes ind over hinanden, således at en forbedret akustik tilvejebringes og huller imellem moduler undgås. Endeligt kan støtteben med hjul eller stilleskruer, beslag, kabel- og ledningsføring, betjeningsboks, betjeningsanordninger, greb, it-modemer, IR-øje, webkameraer m.v. monteres skjult i stativet.

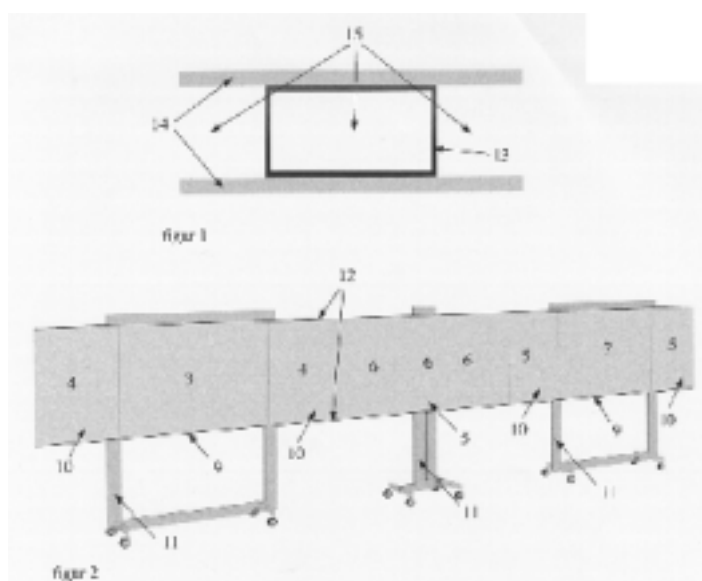

(19) DANMARK

(10) DK 2005 00085 U3



(12) BRUGSMODELSKRIFT

Patent- og
Varemærkestyrelsen

(51) **Int.Cl. 7:** B 65 D 19/44 B 65 D 71/00
 (21) **Ansøgningsnr.:** BA 2005 00085
 (22) **Indleveringsdag:** 2005-04-07
 (24) **Løbedag.:** 2005-04-07
 (41) **Alm. tilg. dato:** 2005-07-08
 (45) **Registreringsdato:** 2005-07-08
 (45) **Publiceringsdato:** 2005-07-08

(73) **Brugsmodeleindehaver:**
 Povl Gade Haurdahl, Vestergade 102, 5300 Kerteminde, Danmark

(72) **Frembringer:**
 Povl Gade Haurdahl, Vestergade 102, 5300 Kerteminde, Danmark

(54) **Benævnelse:**
 Reeferstabel for ekstra hurtig, homogen og dyb frysning i lufttætte kartoner

(57) **Sammendrag:**

Stablen er opbygget på en let engangspalle af varmebehandlet træ, og den består af lave kasseformede kartoner med mellemlæg pålimet på kartonernes 4 nedre hjørner. Disse hjørnemellemlæg danner vandrette og lodrette spalter mellem kartonerne for blæsefrysning. Endvidere sikrer hjørnemellemlæggene frie luftspalter mellem stabler indbyrdes og mellem stabler og omgivende vægge.

Den nye stabel fordobler kartonernes køleareal ved blæsefrysning og halverer dermed den tid, det tager at nedfryse vand i produktets celler. Lynfrysning og dybfrysning sikrer holdbarhed og smagskvalitet – også ved lang tids frostlagring.

Stablens hoveddimensioner passer til bredden i ISO frysecontainere, og stablen kan fastholdes uændret fra slagteri til oversøiske kølediske.

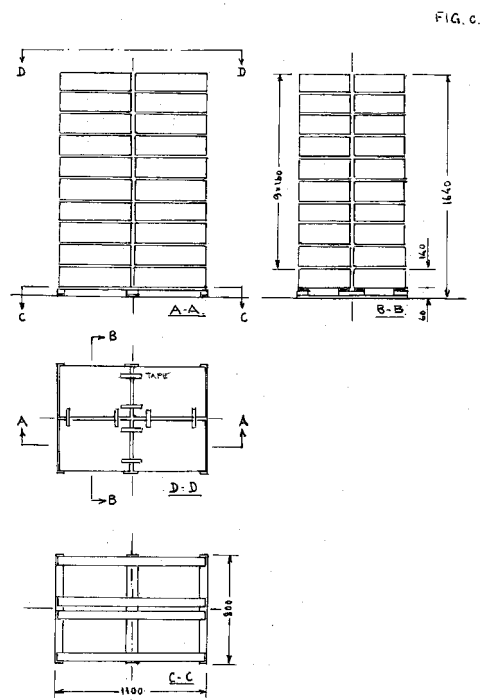

(19) DANMARK

(10) DK 2005 00088 U3



(12) BRUGSMODELSKRIFT

Patent- og
Varemærkestyrelsen

-
- (51) **Int.Cl. 7:** A 47 J 47/10 B 65 D 85/76
(21) **Ansøgningsnr.:** BA 2005 00088
(22) **Indleveringsdag:** 2005-04-09
(24) **Løbedag:** 2005-04-09
(41) **Alm. tilg. dato:** 2005-07-08
(45) **Registreringsdato:** 2005-07-08
(45) **Publiceringsdato:** 2005-07-08
- (73) **Brugsmodeleindehaver:**
Bettys.dk v/Betty Lis Jacoby, Østbanegade 103, 42., 2100 København Ø, Danmark
- (72) **Frembringer:**
Betty Jacoby, Østbanegade 103, lejl 42, 2100 København Ø, Danmark
-

- (54) **Benævnelse:**
Pose til opbevaring af halvfaste og faste oste
- (57) **Sammendrag:**
En pose i flere lag stof, som både er iltgennemtrængelig og lugtabsorberende.

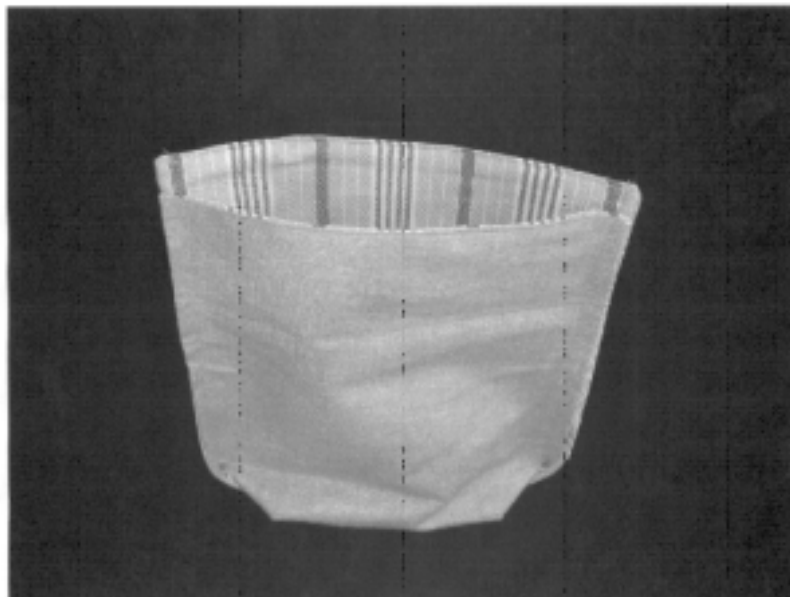

(19) DANMARK

(10) DK 2005 00100 U3



(12) BRUGSMODELSKRIFT

Patent- og
Varemærkestyrelsen

(51) **Int.Cl. 7:** F 16 D 55/02 F 16 D 65/00
(21) **Ansøgningsnr.:** BA 2005 00100
(22) **Indleveringsdag:** 2005-04-29
(24) **Løbedag.:** 2005-04-29
(41) **Alm. tilg. dato:** 2005-07-08
(45) **Registreringsdato:** 2005-07-08
(45) **Publiceringsdato:** 2005-07-08

(73) **Brugsmodeleindehaver:**
Flemming Angel, Klørvænget 22 B, 1., 5000 Odense C, Danmark

(72) **Frembringer:**
Flemming Angel, Klørvænget 22 B, 1., 5000 Odense C, Danmark

(54) **Benævnelse:**
Beskyttelseskjold til brug på bremseskiver

(57) **Sammendrag:**

Denne frembringelse angår et beskyttelseskjold til brug på bremseskiver i automobiler, motorcykler eller lignende med henblik på at reducere korrosion af den hjulvendte, inderste del af bremseskiven, med hvilken bremseklodserne ikke kommer i kontakt ved bremsning af køretøjet. Det nye ved frembringelsen udgøres af, at beskyttelseskjoldet er udformet således, at det kan monteres og fastspændes mellem fælg og bremseskive, hvilket gør det muligt udelukkende at dække den hjulvendte, inderste del af bremseskiven, med hvilken bremseklodserne ikke kommer i kontakt ved bremsning af køretøjet.

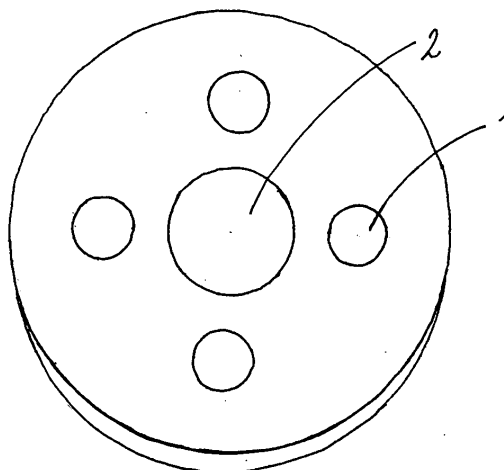

(19) DANMARK

(10) DK 2005 00102 U3



(12) BRUGSMODELSKRIFT

Patent- og
Varemærkestyrelsen

(51) **Int.Cl. 7:** A 47 K 10/12 A 47 J 45/02 A 47 K 10/14
(21) **Ansøgningsnr.:** BA 2005 00102
(22) **Indleveringsdag:** 2005-05-03
(24) **Løbedag.:** 2005-05-03
(41) **Alm. tilg. dato:** 2005-07-08
(45) **Registreringsdato:** 2005-07-08
(45) **Publiceringsdato:** 2005-07-08

(73) **Brugsmodelindehaver:**
Bennie Product Design Bennie Pedersen, Bregentvedvej 48, 4690 Haslev, Danmark

(72) **Frembringer:**
Bennie Peder Smiszek Pedersen, Bregentvedvej 48, 4690 Haslev, Danmark

(54) **Benævnelse:**
Artikel for ophæng af viskestykke, håndklæde, redskab beklædning ol.

(57) **Sammendrag:**
Denne frembringelse angår en artikel til ophængning af viskestykker, håndkæder, værktøjer o.l. Artiklen virker ved at elastiske detaljer presser omkring den ophængte artikel og ved at de samme detaljer som funktion af vægten på den ophængte artikel vil fjedre/bøje/dreje således at der opnås en øget et øget pres som funktion af vægten på den ophængte artikel.

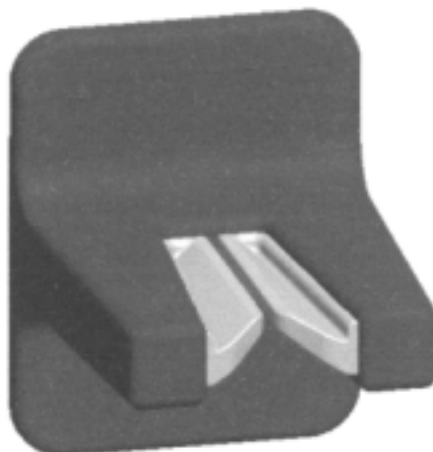

Figur 3

(19) DANMARK

(10) DK 2005 00103 U3



(12) BRUGSMODELSKRIFT

Patent- og
Varemærkestyrelsen

(51) **Int.Cl. 7:** A 47 J 31/36 A 47 J 31/24 A 47 J 31/38
 (21) **Ansøgningsnr.:** BA 2005 00103
 (22) **Indleveringsdag:** 2005-05-04
 (24) **Løbedag:** 2005-05-04
 (41) **Alm. tilg. dato:** 2005-07-08
 (45) **Registreringsdato:** 2005-07-08
 (45) **Publiceringsdato:** 2005-07-08

(73) **Brugsmodelindehaver:**
John Dines, Grønnegården 605 A, 2670 Greve, Danmark

(72) **Frembringer:**
John Dines, Grønnegården 605 A, 2670 Greve, Danmark

(74) **Fuldmægtig:**
Hans H. Haraldsted Ingeniør- og Handelsfirma, Ellegaardspark 19, 3520 Farum, Danmark

(54) **Benævnelse:**
Stempelkande med integreret løftegreb i formen

(57) **Sammendrag:**

Frembringelsens angår en stempelkande for brygning af kaffe, og med et på kanden integreret løftegreb.

Hvor løftegrebet er udført qua selve formen på kanden, og hvor tværsnittet på selve stempelkandens beholder er udført pæreformet, samt hvor den tykke ende af pæreformen da herved danner bæresiden, og hvor den tynde eller spidsende ende da danner hældeside eller selve hældetuden på stempelkanden.

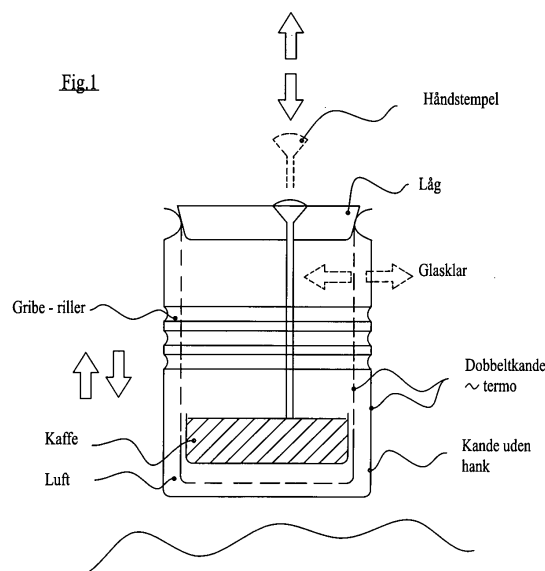

(19) DANMARK

(10) DK 2005 00104 U3



(12) BRUGSMODELSKRIFT

Patent- og
Varemærkestyrelsen

- (51) **Int.Cl. 7:** A 01 B 17/00 A 01 B 15/02
 (21) **Ansøgningsnr.:** BA 2005 00104
 (22) **Indleveringsdag:** 2005-05-03
 (24) **Løbedag.:** 2005-05-03
 (41) **Alm. tilg. dato:** 2005-07-08
 (45) **Registreringsdato:** 2005-07-08
 (45) **Publiceringsdato:** 2005-07-08
- (73) **Brugsmodeleindehaver:**
 Landteknik-Andersen ApS, Nørreremark 15, 6240 Løgumkloster, Danmark
 Jan Hansen, Margrethevej 7, 6520 Toftlund, Danmark
- (72) **Frembringere:**
 Frank Andersen, Nørreremark 15, 6240 Løgumkloster, Danmark
 Jan Hansen, Margrethevej 7, 6520 Toftlund, Danmark
 Per Andersen, Ribelandevej 97, 6270 Tønder, Danmark

- (54) **Benævnelse:**
 Justerbar støttesål til plove

- (57) **Sammendrag:**

Denne frembringelse angår et justerbar støtte sål til plove, som gør at man kan holde ploven mere præcis i højden, ved at landhjulet har lettere ved at bære ploven op, da støtte sålen bruger furebunden som er hårdere end overfladen til at bære ploven oppe i den rigtige højde. Støtte sålen kan justeres efter hvor meget den skal bære på fure bunden. Ved at justere støtte sålen **op** eller **ned** ændres effekten. Jo længere ned desto større effekt.

Støttesålen er ny ved at den har en meget stor justerbar vandret støtteflade. ca. 400 cm² eller mere.

I dag findes der på nogle gamle plove små ekstra slidklodser, hvis landsiden ikke bærer nok op.

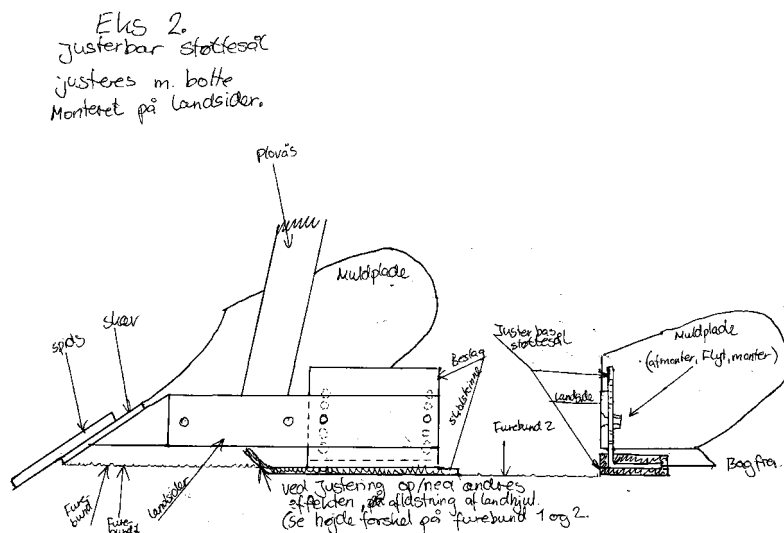

(19) DANMARK

(10) DK 2005 00113 U3



(12) BRUGSMODELSKRIFT

Patent- og
Varemærkestyrelsen

(51)	Int.Cl. 7:	E 04 H 15/32	B 60 P 3/32	E 04 H 15/06	E 04 H 15/08
(21)	Ansøgningsnr.:	BA 2005 00113			
(22)	Indleveringsdag:	2005-05-18			
(24)	Løbedag.:	2005-05-18			
(41)	Alm. tilg. dato:	2005-07-08			
(45)	Registreringsdato:	2005-07-08			
(45)	Publiceringsdato:	2005-07-08			

(73) **Brugsmodeleindehaver:**
Rasmus Lohmann Andersen, Lysholmparken 19, Osted, 4000 Roskilde, Danmark

(72) **Frembringer:**
Rasmus Lohmann Andersen, Lysholmparken 19, Osted, 4000 Roskilde, Danmark

(54) **Benævnelse:**
Luge i campingvognsskørt

(57) **Sammendrag:**
Frembringelsen angår en luge/låge i skørtet på en campingvogn, der tilvejebringer en åbning med adgang ind under vognen. (Skørtet er det der lukker af, fra campingvognens underkant og ned til jorden).



(19) DANMARK

(10) DK 2005 00119 U3



(12) BRUGSMODELSKRIFT

Patent- og
Varemærkestyrelsen

- (51) **Int.Cl.7:** A 01 K 5/02 F 04 B 43/00
(21) **Ansøgningsnr.:** BA 2005 00119
(22) **Indleveringsdag:** 2005-05-25
(24) **Løbedag.:** 2005-05-25
(41) **Alm. tilg. dato:** 2005-07-08
(45) **Registreringsdato:** 2005-07-08
(45) **Publiceringsdato:** 2005-07-08
- (73) **Brugsmodelindehaver:**
Big Dutchman (Skandinavien) A/S, Park Allé 13, 6600 Vejen, Danmark
- (72) **Frembringer:**
Niels Ole Pedersen, Morbærvej 88, 8800 Viborg, Danmark

- (54) **Benævnelse:**
Foderventil med indbygget lækageføler

(57) **Sammendrag:**

Denne frembringelse angår en foderventil med indbygget lækageføler til anvendelse i forbindelse med automatiske foderanlæg indenfor landbrugssektoren. Det nye ved frembringelsen udgøres af at ventilen indeholder en føleenhed til detektering af en lækage i ventilens membran.

Fig. 2

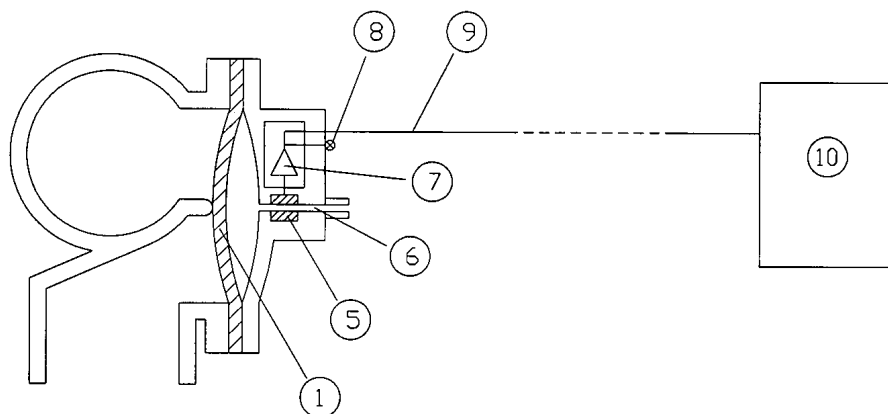

(19) DANMARK

(10) DK 2005 00127 U3

(12) **BRUGSMODELSKRIFT**Patent- og
Varemærkestyrelsen

- (51) **Int.Cl. 7:** A 01 K 15/02
(21) **Ansøgningsnr.:** BA 2005 00127
(22) **Indleveringsdag:** 2005-06-03
(24) **Løbedag.:** 2005-06-03
(41) **Alm. tilg. dato:** 2005-07-08
(45) **Registreringsdato:** 2005-07-08
(45) **Publiceringsdato:** 2005-07-08
- (73) **Brugsmodeleindehaver:**
Jørgen Kruuse A/S, Marslev Byvej 35, 5290 Marslev, Danmark
- (72) **Frembringer:**
Martin Eberhardt, Edvard Brandes Gade 2, 5000 Odense C, Danmark
Claus Holmgaard, Løvestikkevej 13, 5270 Odense N, Danmark

- (54) **Benævnelse:**
Montagestativ med fjedervirkning til rodemateriale i forbindelse med beskæftigelse af grise

- (57) **Sammendrag:**
Frembringelsen vedrører et montage stativ til fastgørelse på gulvet eller spalterne i stien.
Frembringelsen muliggør en hurtig og enkel montage af rodematerialet på en fjedrene gevindstang

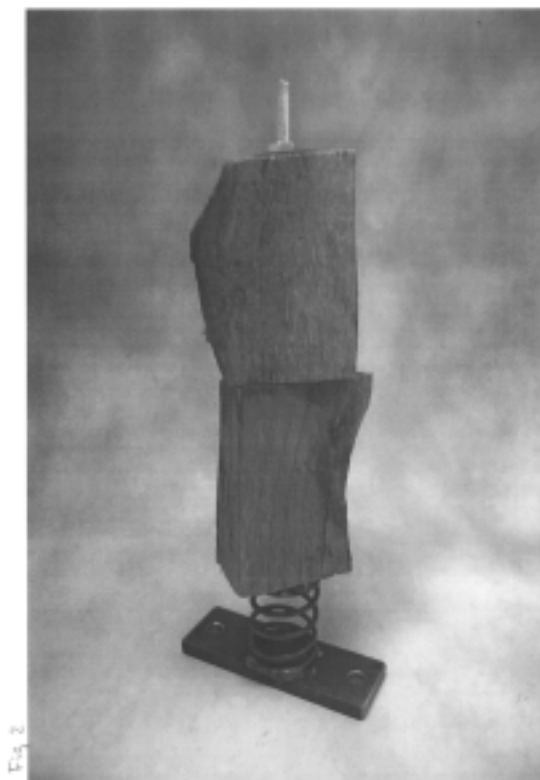

(19) DANMARK

(10) DK 2005 00130 U3



(12) BRUGSMODELSKRIFT

Patent- og
Varemærkestyrelsen

- (51) **Int.Cl. 7:** B 01 D 33/073
 (21) **Ansøgningsnr.:** BA 2005 00130
 (22) **Indleveringsdag:** 2005-06-03
 (24) **Løbedag.:** 2005-06-03
 (41) **Alm. tilg. dato:** 2005-07-08
 (45) **Registreringsdato:** 2005-07-08
 (45) **Publiceringsdato:** 2005-07-08
- (73) **Brugsmodeleindehaver:**
 Wintec Aqua ApS, Risbjergvej 28, 7330 Brande, Danmark
- (72) **Frembringer:**
 Jens Oliver Bach, Risbjergvej 28, 7330 Brande, Danmark

- (54) **Benævnelse:**
 Roterende, selvrensende tromlerist med flydespærring

- (57) **Sammendrag:**

En roterende, selvrensende tromlerist af perforeret plademateriale eller af anden konstruktion anvendt til grovfiltrering af indtag af vand fra primære kilder eller til andre applikationer, hvor anvendelse er formålstjenlig.

Tromleristen afrenses med en roterende børste eller anden teknik, og anlægget i sin helhed er forsynet med en flydespærring for tilbageholdelse af grovere flydegods.

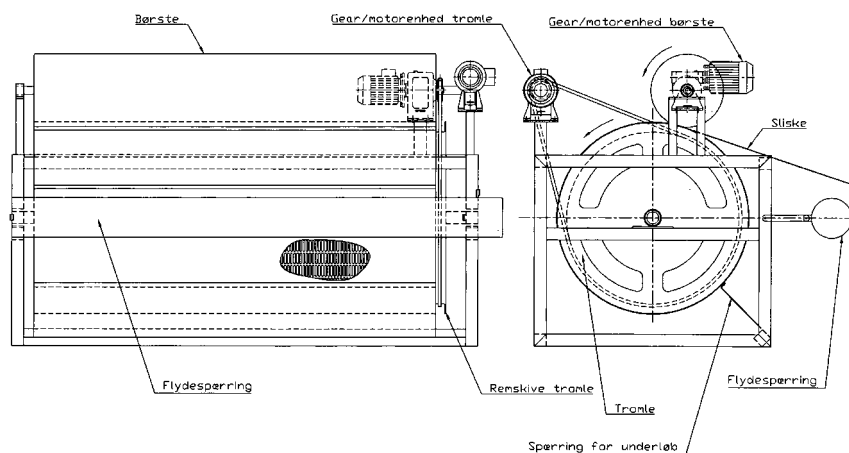

(19) DANMARK

(10) DK 2005 00134 U3

(12) **BRUGSMODELSKRIFT**Patent- og
Varemærkestyrelsen

-
- (51) **Int.Cl. 7:** B 60 Q 1/44
(21) **Ansøgningsnr.:** BA 2005 00134
(22) **Indleveringsdag:** 2005-06-07
(24) **Løbedag.:** 2005-06-07
(41) **Alm. tilg. dato:** 2005-07-08
(45) **Registreringsdato:** 2005-07-08
(45) **Publiceringsdato:** 2005-07-08
- (73) **Brugsmodeleindehaver:**
Mikael Ringe, Gutfeldtsvej 2-13, 2970 Hørsholm, Danmark
- (72) **Frembringer:**
Mikael Ringe, Gutfeldtsvej 2-13, 2970 Hørsholm, Danmark

-
- (54) **Benævnelse:**
Vognsidebremselygter

- (57) **Sammendrag:**

Denne frembringelse angår bremselygter, der er placeret på et køretøjs vognside, hvilket gør det muligt fra siden for andre trafikanter at se om et køretøj bremser

(19) DANMARK

(10) DK 2005 00135 U3



(12) BRUGSMODELSKRIFT

Patent- og
Varemærkestyrelsen

- (51) **Int.Cl. 7:** F 21 V 35/00
 (21) **Ansøgningsnr.:** BA 2005 00135
 (22) **Indleveringsdag:** 2005-06-08
 (24) **Løbedag.:** 2005-06-08
 (41) **Alm. tilg. dato:** 2005-07-08
 (45) **Registreringsdato:** 2005-07-08
 (45) **Publiceringsdato:** 2005-07-08
- (73) **Brugsmodelindehaver:**
 Henning Nielsen, Vestervang 5, lej. nr. 511, 8000 Århus C, Danmark
- (72) **Frembringer:**
 Henning Nielsen, Vestervang 5, lej. nr. 511, 8000 Århus C, Danmark

- (54) **Benævnelse:**
 Fyrfadsstige

- (57) **Sammendrag:**

Denne frembringelse angår en fyrfadsstige til indendørs og udendørs brug ved rolige såvel som turbulente luftforhold (træk og brise). Det nye ved frembringelsen er, at fyrfadslys brænder med en rolig og stabil flamme under nævnte forhold. Dette grunder sig på en ny konstruktion af en fyrfadsstige, ifølge hvilken denne består af 2 løse dele: et sæde (underdel) og en glaskuppel (overdel). Sat sammen lukker de fyrfadslyset inde i et rum, som på grund af sædets luftindtagshuller i kombination med, at glaskuppelens øvre ende konvekst indsnævres til en lille skorstensåbning, giver en rolig og stabil forbrændingsflamme.

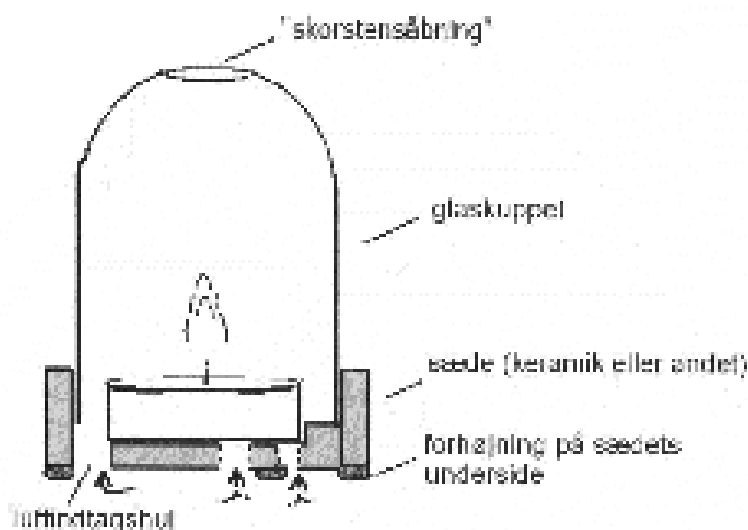

ÆNDRERE

BRUGSMODELREGISTRERINGER

(19) DANMARK

(10) DK 2003 00303 Y6



(12) BRUGSMODELSKRIFT

Patent- og
Varemærkestyrelsen

Ændret reg. brugsmodel med prøvning

- (51) **Int.Cl.7:** B 62 D 25/20 B 61 D 17/10
 (21) **Ansøgningsnr.:** BA 2003 00303
 (22) **Indleveringsdag:** 2003-11-03
 (24) **Løbedag.:** 1998-11-13
 (41) **Alm. tilg. dato:** 2003-11-03
 (45) **Registreringsdato:** 2004-01-09
 (45) **Publiceringsdato:** 2005-07-08
- (67) **Reg. er en forgrening fra europæisk pat. ans. nr.:**
98955391.2
- (73) **Brugsmodelindehaver:**
M.C.M. Holding A/S, Bajstrup Bygade 59, 1., 6360 Tinglev, Danmark
- (72) **Frembringer:**
Martin Christensen, Bajstrup Bygade 59, 6360 Tinglev, Danmark
- (74) **Fuldmægtig:**
Zacco Denmark A/S, Hans Bekkevolds Allé 7, 2900 Hellerup, Danmark

- (54) **Benævnelse:**
Gulv til et transportmiddel og profiler til opbygning heraf samt køretøj forsynet med et sådant gulv

(57) **Sammendrag:**

Opfindelsen angiver et gulv til et transportmiddel af den type, hvor gulvet omfatter en til bunden (12) i et givet transportmiddel tilpasset plade (1), hvorpå der kan fastgøres en eller flere stole eller andre hjælpemidler ved persontransport, hvor gulvpladen (1) er forsynet med et flertal af udspæringer (3, 7) fordelt i et passende mønster (3a, 3b) for modtagelse af fastgørelsesmidler (6) for fastgørelse af stole o.lign. til pladen (1) og modtagelse af befæstningsmidler (13) for befæstning af gulvpladen (1) til bunden (12). Herved opnås et gulv med langt mere fleksibilitet i forhold til indretning i f.eks. minibusser, ligesom stolene kan fastgøres sikrere til gulvet, således at også gulvet kan absorbere stødenergi i tilfælde af en kollision, hvor en i en sikkerhedssele fastspændt passager slynges fremefter.

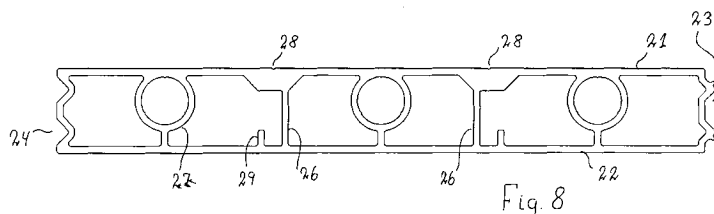

Liste over registrerede brugsmodeller, hvori der er anmodet om prøvning eller udslettelse. Listen er i publiceringsnummerorden. Afgørelserne vil blive publiceret, når de foreligger.

Anmodning om udslettelse

(51) **Int.Cl.7:** E 06 B 11/02
(10) **Publicerings nr:** DK 2004 00102 U4
(21) **Ansøgningsnr:** BA 2004 00102
(22) **Indleveringsdag:** 2004-03-22
(45) **Registreringsdato:** 2005-01-28

(73) **Indehaver:**
Baby Dan A/S, Niels Bohrs Vej 14, 8670 Låsby, Danmark

Anmodning fremsat af:

WeDeCe Company N.V., De Ruyterkade 62 Willemstad, Curacao, Hollandske Antiller

(54) **Benævnelse:**
Børnesikringsgitter

Fornyelse af brugsmodeller

Fornyelse af registreringer foretaget i medfør af lov nr.
130 af 26. februar 1992.

(10) Publ.nr.	Gyldig til	(10) Publ.nr.	Gyldig til
DK 1999 00229	2009-06-09		
DK 1999 00255	2009-07-06		
DK 2000 00235	2009-07-02		
DK 2002 00183	2008-06-12		
DK 2002 00191	2008-06-18		
DK 2002 00195	2008-06-19		
DK 2002 00198	2008-06-21		
DK 2002 00213	2008-07-06		
DK 2003 00352	2008-06-13		

Ophørte brugsmodelregistreringer**(10) Publ.nr.****Ophørsdato****(10) Publ.nr.****Ophørsdato**

DK 2001 00337

Navneregister

Indehaver/Frembringer	I/F	Klasse	Publ. type	Publ. nr.
ANDERSEN, FRANK	F	A 01 B 17/00	U3	DK 2005 00104
ANDERSEN, PER	F	A 01 B 17/00	U3	DK 2005 00104
ANDERSEN, RASMUS LOHMANN	F	E 04 H 15/32	U3	DK 2005 00113
ANDERSEN, RASMUS LOHMANN	I	E 04 H 15/32	U3	DK 2005 00113
ANGEL, FLEMMING	F	F 16 D 55/02	U3	DK 2005 00100
ANGEL, FLEMMING	I	F 16 D 55/02	U3	DK 2005 00100
BACH, JENS OLIVER	F	B 01 D 33/073	U3	DK 2005 00130
BENNIE PRODUCT DESIGN BENNIE PEDERSEN	I	A 47 K 10/12	U3	DK 2005 00102
BETTYS.DK	I	A 47 J 47/10	U3	DK 2005 00088
BIG DUTCHMAN (SKANDINAVIEN) A/S	I	A 01 K 5/02	U3	DK 2005 00119
BORRE, PER	F	G 09 F 21/00	U3	DK 2004 00104
BORRE, PER	I	G 09 F 21/00	U3	DK 2004 00104
CHRISTENSEN, MARTIN	F	B 62 D 25/20	Y6	DK 2003 00303
DINES, JOHN	F	A 47 J 31/36	U3	DK 2005 00103
DINES, JOHN	I	A 47 J 31/36	U3	DK 2005 00103
EBERHARDT, MARTIN	F	A 01 K 15/02	U3	DK 2005 00127
HANSEN, JAN	F	A 01 B 17/00	U3	DK 2005 00104
HANSEN, JAN	I	A 01 B 17/00	U3	DK 2005 00104
HAURDAHL, POVL GADE	F	B 65 D 19/44	U3	DK 2005 00085
HAURDAHL, POVL GADE	I	B 65 D 19/44	U3	DK 2005 00085
HOLMGAARD, CLAUS	F	A 01 K 15/02	U3	DK 2005 00127
JACOBY, BETTY	F	A 47 J 47/10	U3	DK 2005 00088
JØRGEN KRUUSE A/S	I	A 01 K 15/02	U3	DK 2005 00127
LANDTEKNIK-ANDERSEN APS	I	A 01 B 17/00	U3	DK 2005 00104
M.C.M. HOLDING A/S	I	B 62 D 25/20	Y6	DK 2003 00303
NIELSEN, HENNING	F	F 21 V 35/00	U3	DK 2005 00135
NIELSEN, HENNING	I	F 21 V 35/00	U3	DK 2005 00135
PEDERSEN, BENNIE PEDER SMISZEK	F	A 47 K 10/12	U3	DK 2005 00102
PEDERSEN, NIELS OLE	F	A 01 K 5/02	U3	DK 2005 00119
RINGE, MIKAEL	F	B 60 Q 1/44	U3	DK 2005 00134
RINGE, MIKAEL	I	B 60 Q 1/44	U3	DK 2005 00134
RØMER-NYGAARD, LARS	F	G 09 F 21/00	U3	DK 2004 00104
RØMER-NYGAARD, LARS	I	G 09 F 21/00	U3	DK 2004 00104
WINTEC AQUA APS	I	B 01 D 33/073	U3	DK 2005 00130