



PATENT- OG VAREMÆRKESTYRELSEN

# Dansk Brugsmodel- tidende

## Anvendte publikationskoder

W	sammendrag af almindeligt tilgængelig brugsmødelansøgning
U1	almindeligt tilgængelig brugsmødelansøgning uden prøvning
U3	registreret brugsmødel uden prøvning
U4	registreret brugsmødel med prøvning
Y3	registreret brugsmødel uden prøvning - efter U1
Y4	registreret brugsmødel med prøvning - efter U1 eller U3
Y5	ændret registreret brugsmødel uden prøvning - efter U3
Y6	ændret registreret brugsmødel med prøvning - efter U3 eller U4
Z5	ændret registreret brugsmødel uden prøvning - efter U1 eller Y3
Z6	ændret registreret brugsmødel med prøvning - efter U1 eller Y3 eller U1 og Y4

## INDHOLD

Klasseregister .....	165
Brugsmødelregistreringer i publiceringsnummerorden(bilag) .....	166
Fornyelse af registrerede brugsmødeller, i publiceringsnummerorden .....	180
Registrerede brugsmødeller, der er ophørte, i publiceringsnummerorden .....	181
Registrerede brugsmødeller, der er udløbne, i publiceringsnummerorden .....	182
Navneregister .....	183

Dansk Brugsmødel Tidende kan rekvireres som papirkopi for kr. 150 stk. på tlf. 43 50 85 35

Ansvarlig for redaktion: Keld Nymann Jensen  
Udgives af Patent- og Varemærkestyrelsen, Helgeshøj Allé 81, 2630 Tåstrup, tlf. 43 50 80 00

ISSN 1602-6691

## Klasseregister

Liste over almindeligt tilgængelige brugsmodelansøgninger og brugsmodelregistreringer ordnet efter klasser

Forsiderne til ansøgningerne og brugsmodelskrifterne indeholdende bibliografiske oplysninger, sammendrag og tegning m.m. kan ses i de efterfølgende bilag, hvor de står i publiceringsnummerorden.

(51) Klasse	Publ.type	(10) Publ.nr.	(51) Primær klasse
A 23 L 1/317	U3	DK 2004 00127	A 23 L 1/317
A 47 B 81/06	U3	DK 2003 00009	A 47 B 81/06
A 47 G 19/22	U3	DK 2003 00058	B 65 D 41/62
A 47 J 42/14	U3	DK 2004 00026	A 47 J 42/14
A 61 K 31/4178	U3	DK 2003 00114	C 07 D 403/08
A 61 K 31/44	U4	DK 2003 00346	A 61 K 31/44
A 61 K 31/44	U4	DK 2003 00348	A 61 K 31/44
B 23 B 47/28	U3	DK 2003 00017	B 23 B 47/28
B 28 B 11/04	U3	DK 2003 00069	B 28 B 11/04
B 65 D 5/54	U4	DK 2003 00245	B 65 D 5/54
B 65 D 41/62	U3	DK 2003 00058	B 65 D 41/62
B 65 D 51/18	U3	DK 2003 00058	B 65 D 41/62
B 65 G 65/00	U3	DK 2004 00101	E 02 F 3/28
C 07 D 403/08	U3	DK 2003 00114	C 07 D 403/08
E 01 C 5/00	U3	DK 2003 00069	B 28 B 11/04
E 02 F 3/28	U3	DK 2004 00101	E 02 F 3/28
E 04 D 1/04	U3	DK 2003 00069	B 28 B 11/04
E 06 B 9/384	U3	DK 2004 00113	E 06 B 9/384
F 21 V 35/00	U3	DK 2004 00111	F 21 V 35/00
G 11 B 33/04	U3	DK 2003 00009	A 47 B 81/06

BRUGSMODELREGISTRERINGER

I

PUBLICERINGSNUMMERORDEN

(19) DANMARK

(10) DK 2003 00009 U3



(12) BRUGSMODELSKRIFT

Patent- og  
Varemærkestyrelsen

- (51) **Int.Cl. 7:** A 47 B 81/06 G 11 B 33/04  
 (21) **Ansøgningsnr.:** BA 2003 00009  
 (22) **Indleveringsdag:** 2003-01-10  
 (24) **Løbedag.:** 2003-01-10  
 (41) **Alm. tilg. dato:** 2004-04-10  
 (45) **Registreringsdato:** 2004-04-23  
 (45) **Publiceringsdato:** 2004-04-23
- (73) **Brugsmodelindehaver:**  
 Raunkjær Kjærgaard Design Office, Klostertorvet 9, 8000 Århus C, Danmark
- (72) **Frembringer:**  
 Hans Thyge Raunkjær, Fredensgade 26, 8000 Århus C, Danmark
- (74) **Fuldmægtig:**  
 Patrade A/S, Fredens Torv 3 A, 8000 Århus C, Danmark

(54) **Benævnelse:**  
 CD-container

(57) **Sammendrag:**

Der beskrives et møbel (2, 20) til opbevaring af CD-, DVD- og/eller videokassetter og udformet med et overvejende kasseformet kabinet med et antal hylder (14) og/eller skillerum (32), der er placeret med indbyrdes afstande, som er tilpasset dimensionen af gængse CD-, DVD- og/eller videokassetter, hvilket møbel (2, 20) omfatter et antal rektangulære låger (8, 22), som ved ydre endele af modstående kanter er hængsel-forbundet med ydre endedel af udstående vægdele af kabinettet på en sådan måde, at en for- og bagside af lågen i lukket henholdsvis i åben tilstand flugter med nævnte udstående vægdele. På enkel måde opnås herved, at det bliver muligt at løse selve opbevaringsfunktionen af nævnte kassetter samtidigt med, at møblet kan have en særlig dekorationsmæssig fremtoning.

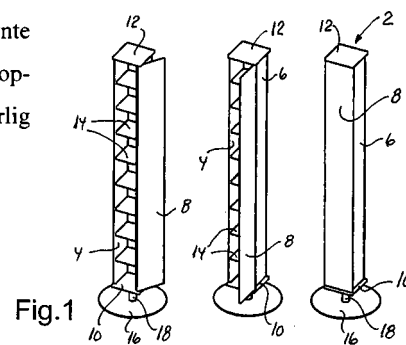

Fig. 1

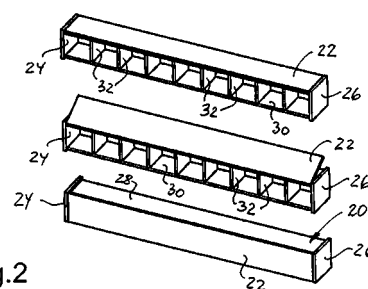

Fig. 2

(19) DANMARK

(10) DK 2003 00017 U3



## (12) BRUGSMODELSKRIFT

Patent- og  
Varemærkestyrelsen

- (51) **Int.Cl. 7:** B 23 B 47/28  
 (21) **Ansøgningsnr.:** BA 2003 00017  
 (22) **Indleveringsdag:** 2003-01-15  
 (24) **Løbedag.:** 2003-01-15  
 (41) **Alm. tilg. dato:** 2004-04-15  
 (45) **Registreringsdato:** 2004-04-23  
 (45) **Publiceringsdato:** 2004-04-23
- (73) **Brugsmodeleindehaver:**  
 Ken Prakov, Kong Georgs Vej 92, 6.tv., 2000 Frederiksberg, Danmark
- (72) **Frembringere:**  
 Ken Prakov, Kong Georgs Vej 92, 6.tv., 2000 Frederiksberg, Danmark

- (54) **Benævnelse:**  
 Grebsskabelon

- (57) **Sammendrag:**

Frembringelsen vedrører en boreskabelon der ved hjælp dyvler og forborede dyvelhuller anvendes for opmærkning af huller til montering af greb, hvor den kendte teknik er en papskabelon eller et krævende opmålingsarbejde.

Ifølge frembringelsen er boreskabelonen med flyttebare dyvler og centimetermål der præcist og konsistent kan opmærke punkter på en flade, - typisk en låge eller skuffefront.

Boreskabelonen er universel pga. muligheden for at afstemme positioner og afstande efter individuelle behov. Anvendelig til alle grebstyper.

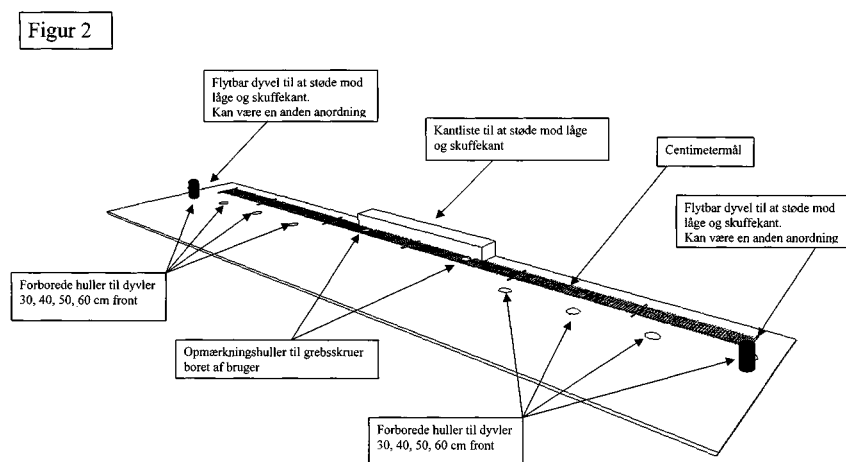

(19) DANMARK

(10) DK 2003 00058 U3



(12) BRUGSMODELSKRIFT

Patent- og  
Varemærkestyrelsen

(51) **Int.Cl. 7:** B 65 D 41/62 A 47 G 19/22 B 65 D 51/18  
 (21) **Ansøgningsnr.:** BA 2003 00058  
 (22) **Indleveringsdag:** 2003-02-19  
 (24) **Løbedag:** 2003-02-19  
 (41) **Alm. tilg. dato:** 2004-04-23  
 (45) **Registreringsdato:** 2004-04-23  
 (45) **Publiceringsdato:** 2004-04-23

(73) **Brugsmodelindehaver:**  
Lars Ibsen Dalgaard, Chemin Des Graviers 6, CH-2604 La Heutte/BE, Schweiz

(72) **Frembringer:**  
Lars Ibsen Dalgaard, Chemin Des Graviers 6, CH-2604 La Heutte/BE, Schweiz

(54) **Benævnelse:**  
Lukkeanordning (til drikkedåser og flasker) med eller uden drikkeanordning, lukkeanordningen udgør samtidig er medium for reklame, ETC

(57) **Sammendrag:**

Frembringelsen er et rundt, tætsluttende låg/dæksel af fødevarergodkendt, elastisk materiale med eller uden en drikkeanordning- hul/ mundstykke.  
 Låget/dækslet holdes fast paa daasens endeblade ved hjælp af en læbe/vulst, der krænges ned over daasens cirkulære endeblade og lægger an mod den øverste lodrette del. af daasens side.  
 Dette låg/dæksel forhindrer spild, uønskede fremmedlegemer i dåsen og muliggør transport.  
 Låget/dækslet virker ved en fortykkelse i låget/dækslet, der ligger an mod dåsens åbne drikkehul.  
 Diagonalt for denne fortykkelse kan der være et drikkehul /mundstykke, hvis afgrænsning er fortykket, således at væsken - ved indtagelse - ikke undslipper rundt langs dåsens øverste, cirkulære fordybning.  
 Låget/dækslet kan have et fingergreb til at lette af-og påsætning.  
 Samtidig beskytter grebet den drikkes mund og tænder.  
 Låget/dækslet er - efter rengøring - genanvendeligt.  
 Låget/dækslet er samtidig et markedsføringsmedium for brands,events ,tilbud, klubtilhørsforhold o.l., idet hele eller dele af såvel lågets/dækslets over-og underside udgør en meget synlig hverveflade.



fig 1



fig 3



fig 2



fig 4



fig 5

(19) DANMARK

(10) DK 2003 00069 U3



(12) BRUGSMODELSKRIFT

Patent- og  
Varemærkestyrelsen

(51) **Int.Cl. 7:** B 28 B 11/04 E 01 C 5/00 E 04 D 1/04  
(21) **Ansøgningsnr.:** BA 2003 00069  
(22) **Indleveringsdag:** 2003-02-27  
(24) **Løbedag.:** 2003-02-27  
(41) **Alm. tilg. dato:** 2004-04-23  
(45) **Registreringsdato:** 2004-04-23  
(45) **Publiceringsdato:** 2004-04-23

(73) **Brugsmodelindehaver:**  
TL Lyngså A/S, Østkystvejen 57, Lyngså, 9300 Sæby, Danmark

(72) **Frembringer:**  
Torben Laustsen, Østkystvejen 57, Lyngså, 9300 Sæby, Danmark

(54) **Benævnelse:**  
Tegl, fliser og cementkonstruktioner med overfladebehandling

(57) **Sammendrag:**

Frembringelsen består i at benytte selvhærdende flydende akryl til at overfladebehandle ved at overtrække eller coate teglsten, fliser og cementkonstruktioner. Dette er nyt i forhold til den kendte teknik som f.eks. er glasering af teglsten. Det at overfladebehandle ved at overtrække eller coate teglsten, fliser og cementkonstruktioner med selvhærdende flydende akryl sikrer en billig, let tilgængelig og god beskyttelse af emnerne mod kendte problemstillinger som alge- og frostskeer.





(19) DANMARK

(10) DK 2003 00114 U3



(12) BRUGSMODELSKRIFT

Patent- og  
Varemærkestyrelsen

- (51) **Int.Cl. 7:** C 07 D 403/08 A 61 K 31/4178  
(21) **Ansøgningsnr.:** BA 2003 00114  
(22) **Indleveringsdag:** 2003-04-08  
(24) **Løbedag.:** 2003-04-08  
(41) **Alm. tilg. dato:** 2004-04-09  
(45) **Registreringsdato:** 2004-04-23  
(45) **Publiceringsdato:** 2004-04-23
- (30) **Prioritetsoplysninger:**  
2003-01-09 US 60/438,780
- (73) **Brugsmodelindehaver:**  
Synthon B.V., Microweg 22, NL-6545 CM Nijmegen, Holland
- (72) **Frembringer:**  
Raymond Jozef Hubertus Westheim, De Bongerd 18, NL-4345 JT OSS, Holland  
Frans Van Dalen, Groesbeekseweg 11, NL-6524 CK Nijmegen, Holland
- (74) **Fuldmægtig:**  
Budde, Schou & Ostenfeld A/S, Vester Søgade 10, 1601 København V, Danmark

- (54) **Benævnelse:**  
Faste tilstandsformer af ondansetron

- (57) **Sammendrag:**

Nye faste krystallinske former af lægemiddelstoffet ondansetron udviser et eller flere af følgende karakteristika: Et smelteendoterm-toppunkt på 240°C eller derover, en spormængde af en base eller en rest deraf og et vandindhold på 1,3-1,5 vægt%.

FIG 1

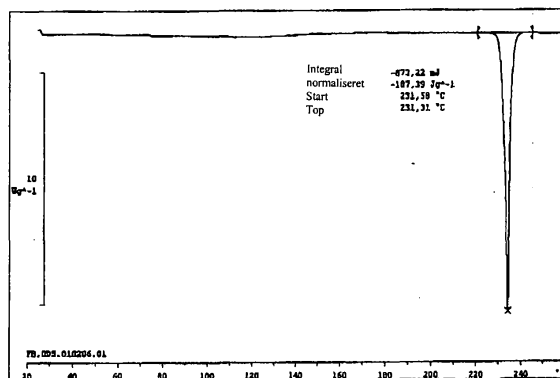

(19) DANMARK

(10) DK 2003 00245 U4



## (12) BRUGSMODELSKRIFT

Patent- og  
Varemærkestyrelsen

Reg. brugsmodel med prøvning

- (51) **Int.Cl. 7:** B 65 D 5/54  
 (21) **Ansøgningsnr.:** BA 2003 00245  
 (22) **Indleveringsdag:** 2003-09-11  
 (24) **Løbedag.:** 2003-09-11  
 (41) **Alm. tilg. dato:** 2004-04-23  
 (45) **Registreringsdato:** 2004-04-23  
 (45) **Publiceringsdato:** 2004-04-23
- (73) **Brugsmodelindehaver:**  
 SCA Packaging Denmark A/S, Voldbjergvej 16, 8240 Risskov, Danmark
- (72) **Frembringer:**  
 Flemming Larsen, c/o SCA Packaging Denmark A/S, Voldbjergvej 16, 8240 Risskov, Danmark
- (74) **Fuldmægtig:**  
 Larsen & Birkeholm A/S, Skandinavisk Patentbureau, Banegårdspladsen 1, 1570 København V, Danmark

(54) **Benævnelse:**  
 Oprivningssystem til stanseemballager

(56) **Relevante publikationer:**  
 US4083455

(57) **Sammendrag:**

Ved at udforme svækkelsesbanen (6) ifølge frembringelsen på en papemballage (1) som svalehaleformede fremspring (8) forløbende som en sinklignende svækkelse, vil banen (6) kunne optage kræfter i lagenes (2, 3) retning. Herved kan man uden risiko for oprivning løfte emballagen i låget med sugekopper.

Oprivningen sker ved simpelthen at adskille lagene (2, 3) med en udadrettet adskillende bevægelse af lagene (2, 3).

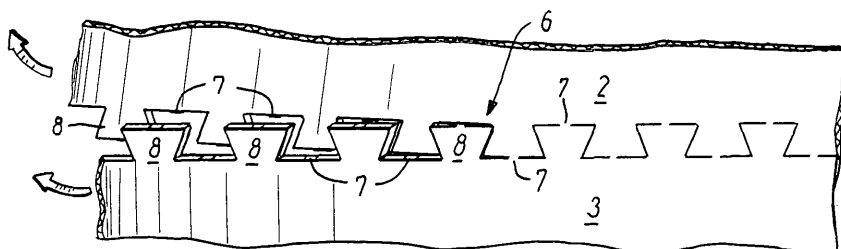

FIG. 4

(19) DANMARK

(10) DK 2003 00346 U4



(12) BRUGSMODELSKRIFT

Patent- og  
Varemærkestyrelsen

Reg. brugsmodel med prøvning

- 
- (51) **Int.Cl. 7:** A 61 K 31/44  
(21) **Ansøgningsnr.:** BA 2003 00346  
(22) **Indleveringsdag:** 2003-12-12  
(24) **Løbedag:** 2001-08-15  
(41) **Alm. tilg. dato:** 2003-12-12  
(45) **Registreringsdato:** 2004-04-23  
(45) **Publiceringsdato:** 2004-04-23
- (30) **Prioritetsoplysninger:**  
2000-12-29 US 60/258,562      2001-03-16 US 09/809,346
- (67) **Reg. er en forgrening fra europæisk pat. ans. nr.:**  
01970353.7
- (73) **Brugsmodelindehaver:**  
Pfizer Limited, 261 Ramsgate Road, Sandwich, Kent CT13 9NJ, Storbritannien
- (72) **Frembringer:**  
Jacobus Maria Lemmens, Lodewijkstraat 30, 6583 KM Mook, Holland  
Arlette Vanderheijden, Graafsedwardsstraat 69, 6512 ER Nijmegen, Holland  
Frans Van Dalen, Groesbeekseweg 11, NL-6524 CK Nijmegen, Holland
- (74) **Fuldmægtig:**  
Zacco Denmark A/S, Hans Bekkevolds Allé 7, 2900 Hellerup, Danmark

- 
- (54) **Benævnelse:**  
Farmaceutiske præparat indeholdende amlodipinmaleat

- (57) **Sammendrag:**  
Der tilvejebringes et farmaceutisk præparat omfattende en effektiv mængde amlodipinmaleat og mindst én farmaceutisk acceptabel excipient, hvor præparatet har en pH-værdi i området 5,5-7,0, fortrinsvis fremstillet ud fra faste amlodipinmaleat partikler med en gennemsnitlig partikelstørrelse på mindst 20 µm, fortrinsvis på mindst 100 µm.

(19) DANMARK

(10) DK 2003 00348 U4



## (12) BRUGSMODELSKRIFT

Patent- og  
Varemærkestyrelsen

Reg. brugsmode med prøvning

- (51) **Int.Cl. 7:** A 61 K 31/44  
(21) **Ansøgningsnr.:** BA 2003 00348  
(22) **Indleveringsdag:** 2003-12-12  
(24) **Løbedag.:** 2001-08-15  
(41) **Alm. tilg. dato:** 2003-12-12  
(45) **Registreringsdato:** 2004-04-23  
(45) **Publiceringsdato:** 2004-04-23
- (30) **Prioritetsoplysninger:**  
2000-12-29 US 60/258,601      2001-03-16 US 09/809,347
- (67) **Reg. er en forgrening fra europæisk pat. ans. nr.:**  
01972795.7
- (73) **Brugsmodeindehaver:**  
Pfizer Limited, 261 Ramsgate Road, Sandwich, Kent CT13 9NJ, Storbritannien
- (72) **Frembringer:**  
Jacobus Maria Lemmens, Lodewijkstraat 30, 6583 KM Mook, Holland  
Theodorus Hendricus Antonius Peters, G.A. van Nispenstraat 22, 6814 JB Arnhem, Holland  
Petrus Franciscus Antonius Bakker, Meeuwdonk 14, NL-AH Veghel, Holland  
Frantisek Picha, Mosnova 8, 615 00 Brno, Tjekkiet
- (74) **Fuldmægtig:**  
Zacco Denmark A/S, Hans Bekkevolds Allé 7, 2900 Hellerup, Danmark

- (54) **Benævnelse:**  
Fast farmaceutisk dosisform omfattende amlodipinmaleat

(57) **Sammendrag:**

Frembringelsen angår en fast farmaceutisk dosisform, som omfatter amlodipinmaleat i en farmaceutisk effektiv mængde og mindst en farmaceutisk acceptabel excipient, hvori dosisformen har en pH-værdi i området fra 5,5 til 7, målt som en 20 vægt-% vandig opløsning, og indeholder mindre end 0,2 % amlodipinaspartat eller amlodipinmaleamid, baseret på mængden af amlodipinmaleat.

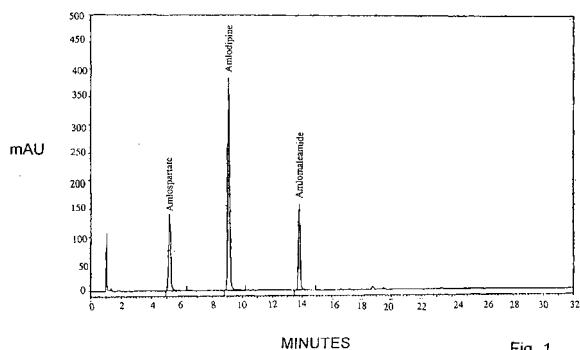

Fig. 1

(19) DANMARK

(10) DK 2004 00026 U3



(12) BRUGSMODELSKRIFT

Patent- og  
Varemærkestyrelsen

- (51) **Int.Cl. 7:** A 47 J 42/14  
 (21) **Ansøgningsnr.:** BA 2004 00026  
 (22) **Indleveringsdag:** 2004-01-27  
 (24) **Løbedag.:** 2004-01-27  
 (41) **Alm. tilg. dato:** 2004-04-23  
 (45) **Registreringsdato:** 2004-04-23  
 (45) **Publiceringsdato:** 2004-04-23
- (73) **Brugsmodelindehaver:**  
 Malene Lundsgaard Jensen, Mariendalsvej 54, 1.tv., 2000 Frederiksberg, Danmark
- (72) **Frembringer:**  
 Malene Lundsgaard Jensen, Mariendalsvej 54, 1.tv., 2000 Frederiksberg, Danmark

- (54) **Benævnelse:**  
 Morter

- (57) **Sammendrag:**

Denne frembringelse angår en morter, der morter/knuser det ønsket emne i beholderens spor, med en kværn der passer ned i beholderens spor.

Ved at bevæge kværnen frem og tilbage i beholderens cirkel spor mottes/knuses emnet. Sporet og kværnens udformning gør at det emne der skal mottes, samler sig i bunden af sporet, hvilket øger morterens kværne effekt og emnet forbliver nede i beholderens spor.

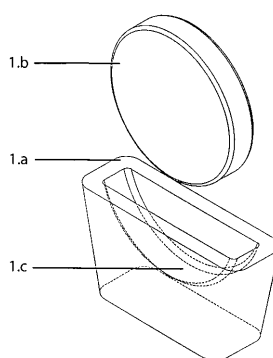

figur 1.

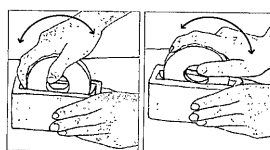

figur 5.

(19) DANMARK

(10) DK 2004 00101 U3



(12) BRUGSMODELSKRIFT

Patent- og  
Varemærkestyrelsen

- (51) **Int.Cl. 7:** E 02 F 3/28 B 65 G 65/00  
 (21) **Ansøgningsnr.:** BA 2004 00101  
 (22) **Indleveringsdag:** 2004-03-22  
 (24) **Løbedag:** 2004-03-22  
 (41) **Alm. tilg. dato:** 2004-04-23  
 (45) **Registreringsdato:** 2004-04-23  
 (45) **Publiceringsdato:** 2004-04-23
- (73) **Brugsmodelindehaver:**  
 Hans W. Jørgensen, Grønnegade 33 A, Ulbølle, 5762 Vester Skerninge, Danmark
- (72) **Frembringer:**  
 Hans W. Jørgensen, Grønnegade 33 A, Ulbølle, 5762 Vester Skerninge, Danmark

- (54) **Benævnelse:**  
 Balanceaflastningssystem til gravemaskine

- (57) **Sammendrag:**

Frembringelsen er et aflastningssystem for gravemaskiner, som er ny ved at aflastningen af gravearmens tryk på løftecylinderne sker ved hjælp af en aflastningscylinder, der anbringes mellem gravemaskinens chassis og gravearmen. Aflastningssystemet får sit tryk fra et eksternt vægtklodssystem. Vægtklodssystemet består af en vægt, som trykker på en hydraulikcylinder. Det derved opståede tryk overføres via en ledning til aflastningscylinderen, som derved trækker eller skubber på gravearmen, og derved formindsker den energi, der skal tilføres for at løfte gravearmen. Med denne nye teknik behøver vægten til at afbalancere gravearmen ikke at være monteret på gravemaskinen.

FIGUR 1.

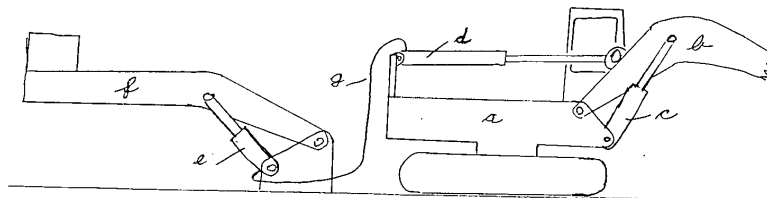

(19) DANMARK

(10) DK 2004 00111 U3



(12) BRUGSMODELSKRIFT

Patent- og  
Varemærkestyrelsen

- (51) **Int.Cl. 7:** F 21 V 35/00  
(21) **Ansøgningsnr.:** BA 2004 00111  
(22) **Indleveringsdag:** 2004-03-30  
(24) **Løbedag:** 2004-03-31  
(41) **Alm. tilg. dato:** 2004-04-23  
(45) **Registreringsdato:** 2004-04-23  
(45) **Publiceringsdato:** 2004-04-23
- (73) **Brugsmodelindehaver:**  
Henry Ingvar Manly Hansen, Retortvej 62 I tv, 2500 Valby, Danmark
- (72) **Frembringer:**  
Henry Ingvar Manly Hansen, Retortvej 62 I tv, 2500 Valby, Danmark

- (54) **Benævnelse:**  
Hængeholder

- (57) **Sammendrag:**

Denne frembringelse angår en dobbelt fyrfadslysholder til udendørs brug, bestående af 2 en bøjle sammenhængende spiralkurve (A) som med en tilhørende løs krog (B) kan ophænges i havens træer og i snore og lignende til festblus, ud over at kunne stå på et bord.

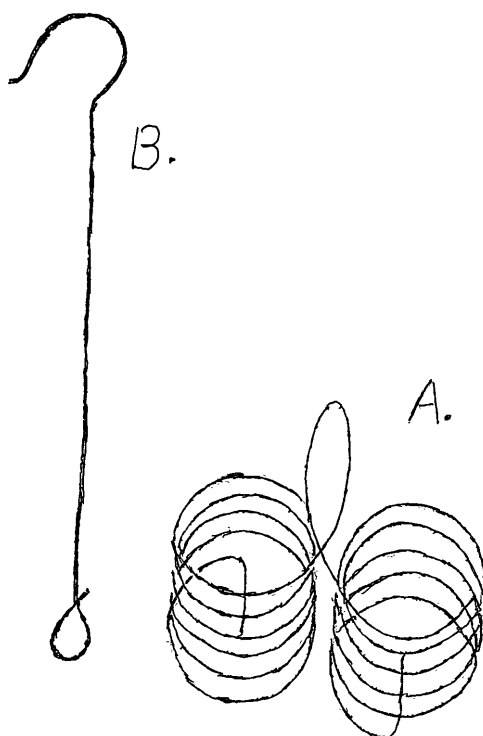

(19) DANMARK

(10) DK 2004 00113 U3



(12) BRUGSMODELSKRIFT

Patent- og  
Varemærkestyrelsen

- (51) **Int.Cl. 7:** E 06 B 9/384  
 (21) **Ansøgningsnr.:** BA 2004 00113  
 (22) **Indleveringsdag:** 2004-03-31  
 (24) **Løbedag.:** 2004-03-31  
 (41) **Alm. tilg. dato:** 2004-04-23  
 (45) **Registreringsdato:** 2004-04-23  
 (45) **Publiceringsdato:** 2004-04-23
- (30) **Prioritetsoplysninger:**  
 2003-03-31 DK PA 2003 00485
- (73) **Brugsmodeleindehaver:**  
 Art Andersen A/S, Gl. Kongevej 3, 1610 København V, Danmark
- (72) **Frembringere:**  
 Svend-Erik Dahl, Kirkebakken 13, 2640 Hedehusene, Danmark  
 Jørn Krab, Henrik Steffens Vej 1, 1866 Frederiksberg C, Danmark
- (74) **Fuldmægtig:**  
 Budde, Schou & Ostenfeld A/S, Vester Søgade 10, 1601 København V, Danmark

(54) **Benævnelse:**  
 Persienne

(57) **Sammendrag:**

Frembringelsen angår lameller til en persienne som har lameller med meget store dimensioner, både hvad angår bredden af lamellerne og deres længde. Persiennen ifølge frembringelsen kan således dække store vinduesåbninger eller andre dele af bygninger og rum. Lamellerne er forsynet med i længderetningen forløbende kantdele, som tjener det dobbelte formål at forøge den totale stivhed af lamellerne og at tilvejebringe fastgørelsesmidler for vippesnoren til lamellen. Lamellerne bliver drevet af par (typisk to) af optræks- og vippesnore forløbende parallelt med hinanden langs kanterne i længderetningen af lamellerne, for derved at undgå passage før igennem lamellerne, hvilket er fordelagtigt både fra et æstetisk synspunkt og fra et produktionsteknisk synspunkt. Frembringelsen angår også udløselige fastgørelsesmidler til forbindelse af lamellerne til vippesnoren. Endeligt angår frembringelsen en persienne omfattende ovennævnte lameller og fastgørelsesmidler, og på grund af udformningen heraf bliver det muligt at samle persiennen på stedet på en simpel måde. Ligeledes bliver afmontering og udskiftning af enkelte lameller muliggjort uden at det er nødvendigt at afmontere store dele af den samlede persienne. Endeligt angår frembringelsen også en "mono-kontrol mekanisme" til at styre hævnings/sænkning og vipning af lamellerne.

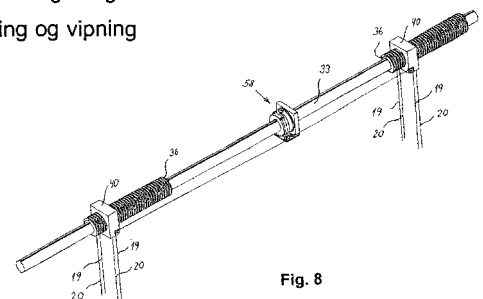

Fig. 8



(19) DANMARK

(10) DK 2004 00127 U3



(12) BRUGSMODELSKRIFT

Patent- og  
Varemærkestyrelsen

- 
- (51) **Int.Cl. 7:** A 23 L 1/317  
(21) **Ansøgningsnr.:** BA 2004 00127  
(22) **Indleveringsdag:** 2004-04-13  
(24) **Løbedag.:** 2004-04-13  
(41) **Alm. tilg. dato:** 2004-04-23  
(45) **Registreringsdato:** 2004-04-23  
(45) **Publiceringsdato:** 2004-04-23
- (73) **Brugsmodelindehaver:**  
Lars Thejlgaard Hansen, Frodesgade 148, 6700 Esbjerg, Danmark
- (72) **Frembringer:**  
Lars Thejlgaard Hansen, Frodesgade 148, 6700 Esbjerg, Danmark

- 
- (54) **Benævnelse:**  
Hakket kødprodukt indeholdende ris

- (57) **Sammendrag:**

**Hakket kødprodukt indeholdende ris, til erstatning for alle former for animalsk fedt, og som er kendetegnet ved, at de traditionelle hvide prikker i de hakkede kødprodukter bibeholdes. Hakket kødprodukt er valgt blandt en gruppe, der består af spegepølse/salami og kødpølse.**

## Fornyelse af brugsmødeller

Fornyelse af registreringer foretaget i medfør af lov nr. 130 af 26. februar 1992.

<b>(10) Publ.nr.</b>	<b>Gyldig til</b>	<b>(10) Publ.nr.</b>	<b>Gyldig til</b>
DK 1997 00387	2007-10-16		
DK 1998 00002	2008-01-09		
DK 1998 00063	2008-02-25		
DK 1998 00157	2008-04-30		
DK 2000 00124	2008-04-14		
DK 2001 00094	2007-04-02		
DK 2001 00101	2007-04-11		
DK 2002 00403	2008-04-02		
DK 2004 00102	2007-04-24		

## Ophørte brugsmodelregistreringer

---

<b>(10) Publ.nr.</b>	<b>Ophørsdato</b>	<b>(10) Publ.nr.</b>	<b>Ophørsdato</b>
DK 2000 00266			
DK 1997 00336			
DK 2000 00269			
DK 2000 00271			
DK 1997 00341			
DK 2000 00280			
DK 2000 00281			
DK 1999 00058			
DK 1997 00352			
DK 1997 00353			
DK 2000 00284			
DK 1997 00356			

## Udløbne brugsmodelregistreringer

<b>(10) Publ.nr.</b>	<b>Udløbsdato</b>	<b>(10) Publ.nr.</b>	<b>Udløbsdato</b>
DK 1994 00108	2004-03-02		
DK 1994 00117	2004-03-09		
DK 1994 00122	2004-03-10		
DK 1994 00123	2004-03-11		
DK 1994 00128	2004-03-11		
DK 1994 00129	2004-03-11		
DK 1994 00132	2004-03-14		
DK 1994 00134	2004-03-15		
DK 1994 00135	2004-03-15		
DK 1994 00138	2004-03-16		
DK 1994 00139	2004-03-16		
DK 1994 00142	2004-03-17		
DK 1994 00143	2004-03-18		
DK 1994 00144	2004-03-18		
DK 1994 00146	2004-03-22		
DK 1994 00150	2004-03-22		
DK 1994 00158	2004-03-28		

## Navneregister

Indehaver/Frembringer	I/F	Klasse	Publ. type	Publ. nr.
ART ANDERSEN A/S	I	E 06 B 9/384	U3	DK 2004 00113
BAKKER, PETRUS FRANCISCUS ANTONIUS	F	A 61 K 31/44	U4	DK 2003 00348
DAHL, SVEND-ERIK	F	E 06 B 9/384	U3	DK 2004 00113
DALEN, FRANS VAN	F	A 61 K 31/44	U4	DK 2003 00346
DALEN, FRANS VAN	F	C 07 D 403/08	U3	DK 2003 00114
DALGAARD, LARS IBSEN	F	B 65 D 41/62	U3	DK 2003 00058
DALGAARD, LARS IBSEN	I	B 65 D 41/62	U3	DK 2003 00058
HANSEN, HENRY INGVAR MANLY	F	F 21 V 35/00	U3	DK 2004 00111
HANSEN, HENRY INGVAR MANLY	I	F 21 V 35/00	U3	DK 2004 00111
HANSEN, LARS THEJLGAARD	F	A 23 L 1/317	U3	DK 2004 00127
HANSEN, LARS THEJLGAARD	I	A 23 L 1/317	U3	DK 2004 00127
JENSEN, MALENE LUNDSGAARD	F	A 47 J 42/14	U3	DK 2004 00026
JENSEN, MALENE LUNDSGAARD	I	A 47 J 42/14	U3	DK 2004 00026
JØRGENSEN, HANS W.	F	E 02 F 3/28	U3	DK 2004 00101
JØRGENSEN, HANS W.	I	E 02 F 3/28	U3	DK 2004 00101
KRAB, JØRN	F	E 06 B 9/384	U3	DK 2004 00113
LARSEN, FLEMMING	F	B 65 D 5/54	U4	DK 2003 00245
LAUSTSEN, TORBEN	F	B 28 B 11/04	U3	DK 2003 00069
LEMMENS, JACOBUS MARIA	F	A 61 K 31/44	U4	DK 2003 00346
LEMMENS, JACOBUS MARIA	F	A 61 K 31/44	U4	DK 2003 00348
PETERS, THEODORUS HENDRICUS ANTONIUM	F	A 61 K 31/44	U4	DK 2003 00348
PFIZER LIMITED	I	A 61 K 31/44	U4	DK 2003 00346
PFIZER LIMITED	I	A 61 K 31/44	U4	DK 2003 00348
PICHA, FRANTISEK	F	A 61 K 31/44	U4	DK 2003 00348
PRAKOV, KEN	F	B 23 B 47/28	U3	DK 2003 00017
PRAKOV, KEN	I	B 23 B 47/28	U3	DK 2003 00017
RAUNKJÆR, HANS THYGE	F	A 47 B 81/06	U3	DK 2003 00009
RAUNKJÆR KJÆRGAARD DESIGN OFFICE	I	A 47 B 81/06	U3	DK 2003 00009
SCA PACKAGING DENMARK A/S	I	B 65 D 5/54	U4	DK 2003 00245
SYNTHON B.V.	I	C 07 D 403/08	U3	DK 2003 00114
TL LYNGSÅ A/S	I	B 28 B 11/04	U3	DK 2003 00069
VANDERHEIJDEN, ARLETTE	F	A 61 K 31/44	U4	DK 2003 00346
WESTHEIM, RAYMOND JOZEF HUBERTUS	F	C 07 D 403/08	U3	DK 2003 00114