



PATENT- OG VAREMÆRKESTYRELSEN

Dansk Brugsmodel- tidende

Anvendte publikationskoder

W	sammendrag af almindeligt tilgængelig brugsmødelansøgning
U1	almindeligt tilgængelig brugsmødelansøgning uden prøvning
U3	registreret brugsmødel uden prøvning
U4	registreret brugsmødel med prøvning
Y3	registreret brugsmødel uden prøvning - efter U1
Y4	registreret brugsmødel med prøvning - efter U1 eller U3
Y5	ændret registreret brugsmødel uden prøvning - efter U3
Y6	ændret registreret brugsmødel med prøvning - efter U3 eller U4
Z5	ændret registreret brugsmødel uden prøvning - efter U1 eller Y3
Z6	ændret registreret brugsmødel med prøvning - efter U1 eller Y3 eller U1 og Y4

INDHOLD

Klasseregister	339
Brugsmødelregistreringer i publiceringsnummerorden(bilag)	341
Ændrede brugsmødelregistreringer med prøvning i publiceringsnummerorden.....	351
Fornyelse af registrerede brugsmødeller, i publiceringsnummerorden	354
Registrerede brugsmødeller, der er ophørte, i publiceringsnummerorden	355
Navneregister	356
Prisliste	357

Dansk Brugsmødel Tidende kan rekvireres som papirkopi for kr. 150 stk. på tlf. 43 50 85 35

Ansvarlig for redaktion: Keld Nymann Jensen
Udgives af Patent- og Varemærkestyrelsen, Helgeshøj Allé 81, 2630 Tåstrup, tlf. 43 50 80 00

ISSN 1602-6691

Klasseregister

Liste over almindeligt tilgængelige brugsmodelansøgninger og brugsmodelregistreringer ordnet efter klasser

Forsiderne til ansøgningerne og brugsmodelskrifterne indeholdende bibliografiske oplysninger, sammendrag og tegning m.m. kan ses i de efterfølgende bilag, hvor de står i publiceringsnummerorden.

(51) Klasse	Publ.type	(10) Publ.nr.	(51) Primær klasse
A 01 B 1/08	U3	DK 2003 00042	A 01 B 1/08
A 47 C 27/00	Y6	DK 2000 00035	A 47 C 27/00
A 47 C 31/12	Y6	DK 2000 00035	A 47 C 27/00
A 61 F 11/06	U3	DK 2003 00152	H 04 M 1/05
B 05 B 15/04	U4	DK 2002 00152	B 65 D 59/02
B 24 B 23/00	U3	DK 2003 00149	B 24 D 15/02
B 24 D 15/02	U3	DK 2003 00149	B 24 D 15/02
B 65 D 39/04	U4	DK 2002 00152	B 65 D 59/02
B 65 D 51/00	U4	DK 2002 00152	B 65 D 59/02
B 65 D 59/02	U4	DK 2002 00152	B 65 D 59/02
E 04 B 5/36	U3	DK 2003 00131	E 04 B 9/22
E 04 B 7/18	U3	DK 2003 00079	E 04 B 7/18
E 04 B 9/22	U3	DK 2003 00131	E 04 B 9/22
E 04 C 2/26	U3	DK 2003 00131	E 04 B 9/22
E 04 D 13/03	U3	DK 2003 00079	E 04 B 7/18
F 21 V 17/00	U3	DK 2002 00070	F 21 V 17/00
F 21 V 19/00	U3	DK 2002 00070	F 21 V 17/00
F 24 D 3/02	U3	DK 2002 00085	F 24 D 3/02
F 24 H 1/14	U3	DK 2002 00085	F 24 D 3/02
H 04 M 1/05	U3	DK 2003 00152	H 04 M 1/05

BRUGSMODELREGISTRERINGER

I

PUBLICERINGSNUMMERORDEN

(19) DANMARK

(10) DK 2002 00070 U3



(12) BRUGSMODELSKRIFT

Patent- og
Varemærkestyrelsen

- (51) **Int.Cl. 7:** F 21 V 17/00 F 21 V 19/00
(21) **Ansøgningsnr.:** BA 2002 00070
(22) **Indleveringsdag:** 2002-03-13
(24) **Løbedag.:** 2002-03-13
(41) **Alm. tilg. dato:** 2003-06-13
(45) **Registreringsdato:** 2003-06-27
(45) **Publiceringsdato:** 2003-06-27
- (73) **Brugsmodelindehaver:**
Mikkel Leth Hansen, Frederiksberg Alle 25,5, 1820 Frederiksberg C, Danmark
- (72) **Frembringer:**
Mikkel Leth Hansen, Frederiksberg Alle 25,5, 1820 Frederiksberg C, Danmark

- (54) **Benævnelse:**
Lampeophæng

- (57) **Sammendrag:**

Frembringelsen (benævnt lampeophæng) tilgodeser et behov for en nem og sikker fiksering af et lysarmatur via dets strømkabel.

Lampeophæng der beskrives en sammenhængende cylindrisk metaltråd (denne kan være støbt eller trukket/ekstruderet, samt være påført en given overfladebehandling). Den ene ende/del fungerer som grundlag for montage i et loft og udgør et gevindstykke. Den anden ende/del fungerer som holder af en strømførende ledning til et lysarmatur og udgør en opsnoning af metaltråden i en spiralform. Spiralen er dimensioneret således, at et strømkabel nemt passere mellem hver snoning og med en sådan indre diameter at friktionen mellem ledningen og spiralens inderside sikre fiksering af et lysarmatur (lampe) i en given højde (vertikal position). Lampeophænget kan forarbejdes/produceres som et samlet stykke, uden yderligere svejsninger, støbninger eller lignende.

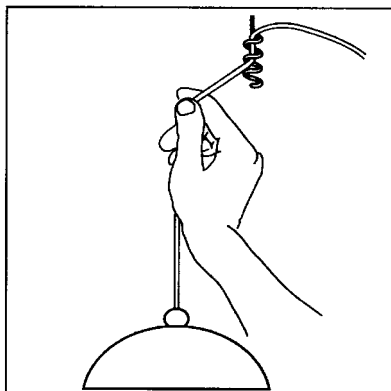

Fig 5

(19) DANMARK

(10) DK 2002 00085 U3



(12) BRUGSMODELSKRIFT

Patent- og
Varemærkestyrelsen

(51) **Int.Cl. 7:** F 24 D 3/02 F 24 H 1/14
 (21) **Ansøgningsnr.:** BA 2002 00085
 (22) **Indleveringsdag:** 2002-03-25
 (24) **Løbedag.:** 2002-03-25
 (41) **Alm. tilg. dato:** 2003-06-25
 (45) **Registreringsdato:** 2003-06-27
 (45) **Publiceringsdato:** 2003-06-27

(73) **Brugsmodelindehaver:**
 Hardy Uborg Jacobsen, Kongelundsvej 614, 2791 Dragør, Danmark

(72) **Frembringer:**
 Hardy Uborg Jacobsen, Kongelundsvej 614, 2791 Dragør, Danmark

(54) **Benævnelse:**
 Fleksibel varmtvands/væske beholder

(57) **Sammendrag:**

Denne frembringelse angår en fleksibel trykløs varmtvands / væske beholder.

Det nye ved frembringelsen udgøres af at beholderens vand / væske volumen er fleksibelt og volumen tilpasses faktisk behov, samt beholderen ikke udsættes for vandværkstryk.

Dette forhold gør at differenstryk mellem beholder og rørinstallation anvendes i cirkulationsøjemed.

Beholderen er forsynet med mikrobølge- unit for at aftage overskudsproduktion af el.

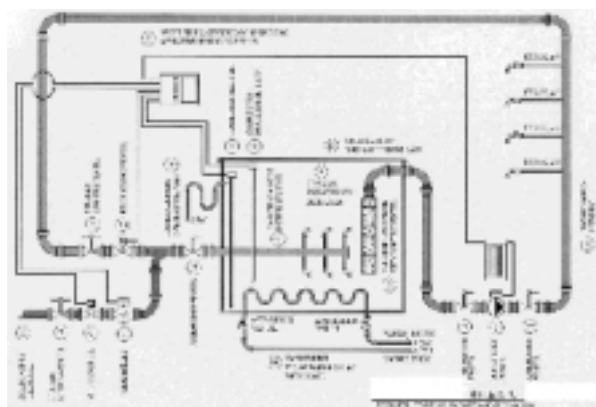

(19) DANMARK

(10) DK 2002 00152 U4



(12) BRUGSMODELSKRIFT

Patent- og
Varemærkestyrelsen

Reg. brugsmodel med prøvning

(51) **Int.Cl. 7:** B 65 D 59/02 B 05 B 15/04 B 65 D 39/04 B 65 D 51/00
 (21) **Ansøgningsnr.:** BA 2002 00152
 (22) **Indleveringsdag:** 2002-05-16
 (24) **Løbedag.:** 2002-05-16
 (41) **Alm. tilg. dato:** 2003-06-13
 (45) **Registreringsdato:** 2003-06-27
 (45) **Publiceringsdato:** 2003-06-27

(30) **Prioritetsoplysninger:**
2002-03-13 DK PA 2002 00376

(73) **Brugsmodelindehaver:**
DBI Plastics A/S, Stationsvej 5, 4295 Stenlille, Danmark

(72) **Frembringer:**
Claus Hansen, c/o DBI Plastics A/S, Stationsvej 5, 4295 Stenlille, Danmark

(74) **Fuldmægtig:**
Larsen & Birkeholm A/S, Skandinavisk Patentbureau, Banegårdspladsen 1, 1570 København V, Danmark

(54) **Benævnelse:**
Afdækningsprop til emner der skal påføres lak

(57) **Sammendrag:**

Prop til afdækning af en anbring i et emne, der skal lakeres, fortrinsvis ved hjælp af pulverlakering, hvor en flange (4) på proppen (1) danner en svækkelseslinie i lakken (8), således at lakken (8) brydes langs denne linie, når lakken (8) er tør og proppen (1) tages ud af emnet, og hvor en flange (4) på proppen (1) har en sådan højde, at flangens (4) øverste kant, når proppen (1) er anbragt i emnet ligger højere end en plan forside eller overside (7) på anbringningen (6), og at flangen (4) på den anbragte prop (1) har en højde der er mindre i forhold til den plane flade (7), der omgiver anbringningen (6) end tykkelsen af den lak (8), der er påført den plane flade (7).

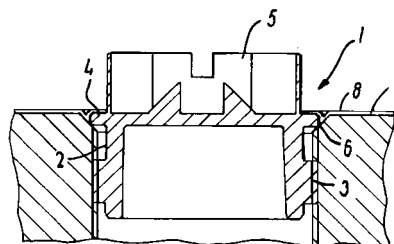

FIG. 2

(19) DANMARK

(10) DK 2003 00042 U3



(12) BRUGSMODELSKRIFT

Patent- og
Varemærkestyrelsen

- (51) **Int.Cl. 7:** A 01 B 1/08
 (21) **Ansøgningsnr.:** BA 2003 00042
 (22) **Indleveringsdag:** 2003-02-10
 (24) **Løbedag.:** 2003-02-10
 (41) **Alm. tilg. dato:** 2003-06-27
 (45) **Registreringsdato:** 2003-06-27
 (45) **Publiceringsdato:** 2003-06-27
- (73) **Brugsmodelindehaver:**
 Oluf Kjeldsen Poulsen, Kresten Koldsvej 7, 8230 Åbyhøj, Danmark
- (72) **Frembringer:**
 Oluf Kjeldsen Poulsen, Kresten Koldsvej 7, 8230 Åbyhøj, Danmark

- (54) **Benævnelse:**
 Skuffejern

- (57) **Sammendrag:**

Et **Skuffejern** med en individuel indstilling af bladet (jernet) i forskellige vinkler således at den enkelte bruger kan tilpasse sig jernet efter behov for at skubbe jernet (bladet) eller trække jernet (bladet) alt efter om personen er stor eller lille. Derved bliver skuffejernet tilpasset den enkelte brugers behov (et **Ergonomisk Skuffejern**). **Det ergonomiske er både man kan trække eller skubbe det eller om personen er lille eller stor dette justerer man med "hovedet" (bladholderen) på skuffejernet.**

Tegn nr. 1

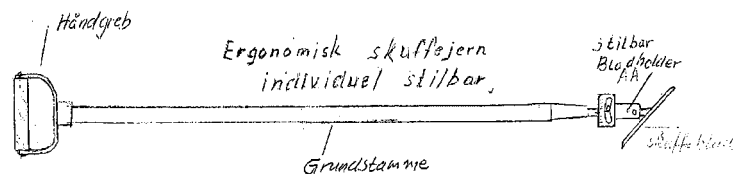

(19) DANMARK

(10) DK 2003 00079 U3



(12) BRUGSMODELSKRIFT

Patent- og
Varemærkestyrelsen

- (51) **Int.Cl. 7:** E 04 B 7/18 E 04 D 13/03
 (21) **Ansøgningsnr.:** BA 2003 00079
 (22) **Indleveringsdag:** 2003-03-10
 (24) **Løbedag:** 2001-09-11
 (41) **Alm. tilg. dato:** 2003-03-10
 (45) **Registreringsdato:** 2003-06-27
 (45) **Publiceringsdato:** 2003-06-27
- (30) **Prioritetsoplysninger:**
 2000-09-11 DK PA 2000 01345
- (86) **International indleveringsdato:**
 2001-09-11
- (86) **International ansøgningsnummer:**
 PCT/DK01/00591
- (73) **Brugsmodelindehaver:**
 VKR Holding A/S, Tobaksvejen 10, 2860 Søborg, Danmark
- (72) **Frembringer:**
 Carsten Schlein, Engallé 15, 6710 Esbjerg V, Danmark
- (74) **Fuldmægtig:**
 Internationalt Patent-Bureau A/S, Høje Taastrup Boulevard 23, 2630 Taastrup, Danmark

- (54) **Benævnelse:**
 Lysningspanel med beslag til montering af panelet på en vindueskarm

- (57) **Sammendrag:**

Et lysningspanel (1) til montering på en vindueskarm (13) for foring af en vinduesåbning omfatter to modstående sidestykker (2), samt i det mindste et overstykke, som forbinder sidestykkerne til dannelse af et kasseformet element. Beslagdele (20) er indrettet til fast montering på vindueskarmen (13) og til at kunne ligge an mod en anlægsflade (35) på panelet (1), således at dette fastholdes i en af anlægsfladen fastlagt monteret stilling i forhold til vindueskarmen (13). Ved indskydning mod vindueskarmen (13) kan panelet (1) ved hjælp af beslagene (39) fastholdes i en første delvist indskudt stilling og i en fuldt indskudt monteret stilling.

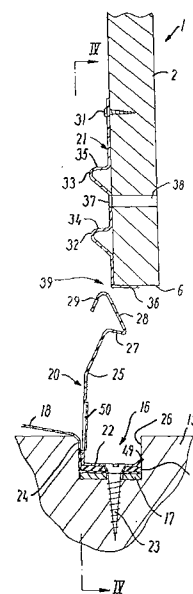

FIG. 5

(19) DANMARK

(10) DK 2003 00131 U3



(12) BRUGSMODELSKRIFT

Patent- og
Varemærkestyrelsen

(51) **Int.Cl. 7:** E 04 B 9/22 E 04 B 5/36 E 04 C 2/26
 (21) **Ansøgningsnr.:** BA 2003 00131
 (22) **Indleveringsdag:** 2003-05-01
 (24) **Løbedag.:** 2003-05-01
 (41) **Alm. tilg. dato:** 2003-06-27
 (45) **Registreringsdato:** 2003-06-27
 (45) **Publiceringsdato:** 2003-06-27

(73) **Brugsmodelindehaver:**
 Peter B. Jensen, Banevej 3, Haastrup, 5600 Fåborg, Danmark

(72) **Frembringer:**
 Peter B. Jensen, Banevej 3, Haastrup, 5600 Fåborg, Danmark

(54) **Benævnelse:**
 Dækkonstruktion til etageadskillelse i etageboliger

(57) **Sammendrag:**

Dækkonstruktion som har lyddæmpende virkning og som sikrer at lydkravende i etageboliger kan overholdes.

Massivtræelementet fastholdes af den på stedet udstøbt beton og danner loftbeklædning i den underliggende bolig. Fastholdelsen sker udelukkende ved en profilering af lamellerne i massivtræelementet, som sikrer at betonen flyder frit ned i profilet, og efter betonens hærkning sikrer profilet sammenhængen imellem træ og beton.

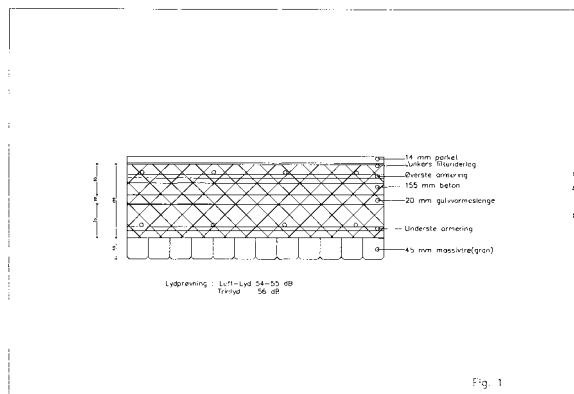

(19) DANMARK

(10) DK 2003 00149 U3



(12) BRUGSMODELSKRIFT

Patent- og
Varemærkestyrelsen

- (51) **Int.Cl. 7:** B 24 D 15/02 B 24 B 23/00
 (21) **Ansøgningsnr.:** BA 2003 00149
 (22) **Indleveringsdag:** 2003-05-26
 (24) **Løbedag.:** 2003-05-26
 (41) **Alm. tilg. dato:** 2003-06-27
 (45) **Registreringsdato:** 2003-06-27
 (45) **Publiceringsdato:** 2003-06-27
- (73) **Brugsmodelindehaver:**
Svend J. Nielsen, Plantagen 19, 9530 Støvring, Danmark
- (72) **Frembringer:**
Svend J. Nielsen, Plantagen 19, 9530 Støvring, Danmark
- (74) **Fuldmægtig:**
Patentgruppen ApS, Arosgården, Åboulevarden 31, 8000 Århus C, Danmark

(54) **Benævnelse:**
Håndslibeværktøj med udskiftelig slibepladedel

(57) **Sammendrag:**

Der er beskrevet et håndslibeværktøj med en udskiftelig slibepladedel fortrinsvis bestående af en stålplade, hvor der på en slibeflade er pålagt en slibende belægning i form af korn af hårdmetal, der fortrinsvis er fastgjort ved lodning. Håndværktøjet omfatter desuden en håndteringsdel og fastspændingsmidler til udskifteligt fastspænding af slibepladedelen til håndteringsdelen. Ved at kunne udskifte slibepladedelen alene opnås betydelige besparelser ved anvendelsen af værktøjet, samtidig med, at der også opnås fordelene ved anvendelsen af slibeplader med håndmetalkorn.

Slibeværktøjet ifølge frembringelsen er beregnet til håndslibning, dvs. uden en motordrevet bevægelse af slibefladen og er fortrinsvis udført i en let konstruktion af plast, aluminium, træ eller lignende, og kan være udført med eller uden håndtag, og kan være forsynet med en anordning til montering af skaft for opretstående slibning.

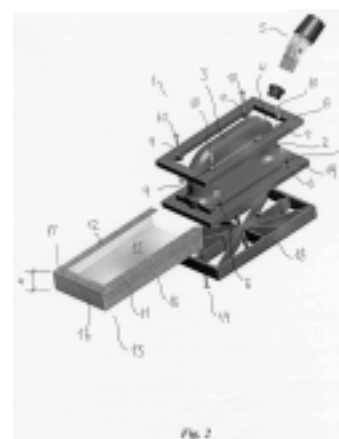

(19) DANMARK

(10) DK 2003 00152 U3



(12) BRUGSMODELSKRIFT

Patent- og
Varemærkestyrelsen

- (51) **Int.Cl. 7:** H 04 M 1/05 A 61 F 11/06
(21) **Ansøgningsnr.:** BA 2003 00152
(22) **Indleveringsdag:** 2003-05-30
(24) **Løbedag.:** 2003-05-30
(41) **Alm. tilg. dato:** 2003-06-27
(45) **Registreringsdato:** 2003-06-27
(45) **Publiceringsdato:** 2003-06-27
- (73) **Brugsmodelindehaver:**
Nygaards Maskinstation v/Bjarne Nygaard, Wedellsborgvej 61, 5592 Ejby, Danmark
- (72) **Frembringer:**
Bjarne Nygaard, Wedellsborgvej 61, 5592 Ejby, Danmark
- (74) **Fuldmægtig:**
Produktudviklingscentret, Abildvej 1 A, 5700 Svendborg, Danmark

- (54) **Benævnelse:**
Kombineret høreværn og høresnegl med mikrofon til mobiltelefon

- (57) **Sammendrag:**
Kombineret høreværn og høresnegl inklusiv mikrofon til mobiltelefon. Kombineret høreværn og høresnegl anvendes i støjfyldte områder under arbejdet i værkstedet eller på arbejdsredskabet i marken. Kombineret høreværn og høresnegl medføre at brugeren ville kunne høre mobiltelefonen ringe i støjfyldte områder samtidigt med at der er høreskyttelse under arbejdet og samtalen i mobiltelefonen. Produktet kan fås som trådløs modtager og sender.

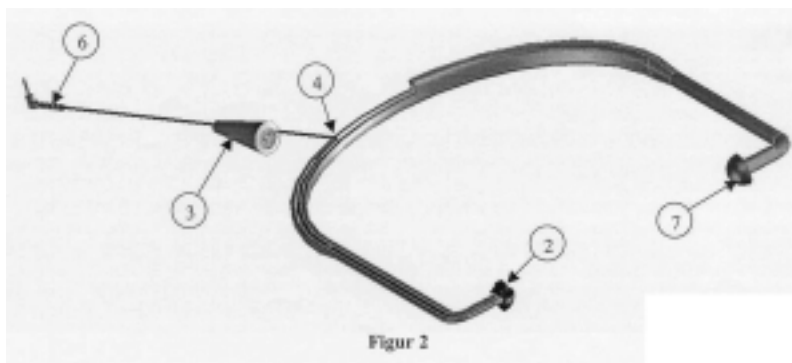

ÆNDRERE
BRUGSMODELREGISTRERINGER

(19) DANMARK

(10) DK 2000 00035 Y6



(12) BRUGSMODELSKRIFT

Patent- og
Varemærkestyrelsen

Ændret reg. brugsmodel med prøvning

(51) **Int.Cl. 7:** A 47 C 27/00 A 47 C 31/12
(21) **Ansøgningsnr.:** BA 2000 00035
(22) **Indleveringsdag:** 2000-01-28
(24) **Løbedag.:** 2000-01-28
(41) **Alm. tilg. dato:** 2000-03-10
(45) **Registreringsdato:** 2000-03-10
(45) **Publiceringsdato:** 2003-06-27

(73) **Brugsmodelindehaver:**
Michael Kofod, Skovgårdsvej 16, 3000 Helsingør, Danmark

(72) **Frembringer:**
Michael Kofod, Skovgårdsvej 16, 3000 Helsingør, Danmark

(54) **Benævnelse:**
Hvilemadras

(57) **Sammendrag:**

En hvilemadras til lindring af ømme og trætte rygge opnås ved at give rygsøjlen mulighed for at hvile udstrakt og frit, idet der i madrassen er en fordybning under rygsøjlen samt under hoved og bagdel. Rygsøjlen har ingen kontakt til madrassen og der er derved ingen tryk på rygsøjlen.

Hvilemadrassen er beregnet bl.a. til anvendelse i almindelige hjem, hvor den fx kan placeres på sengen.

FIGUR 1

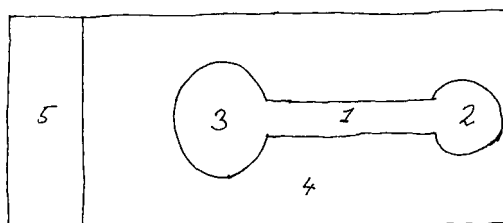

Fornyelse af brugsmødelidende

Fornyelse af registreringer foretaget i medfør af lov nr. 130 af 26. februar 1992.

(10) Publ.nr.	Gyldig til	(10) Publ.nr.	Gyldig til
DK 1996 00426	2006-11-28		
DK 1996 00428	2006-11-28		
DK 1997 00111	2007-03-07		
DK 1997 00247	2007-06-19		
DK 1999 00420	2005-11-25		
DK 2000 00035	2006-01-28		
DK 2000 00202	2006-06-13		
DK 2000 00380	2007-06-10		
DK 2001 00343	2006-07-07		

Ophørte brugsmodelregistreringer

(10) Publ.nr.	Ophørsdato	(10) Publ.nr.	Ophørsdato
DK 1999 00387			
DK 1999 00388			
DK 1999 00181			
DK 1996 00390			
DK 1996 00413			
DK 1999 00414			
DK 1999 00416			
DK 1999 00385			
DK 1999 00422			
DK 1996 00424			
DK 1996 00427			
DK 1996 00429			
DK 1999 00423			

Navneregister

Indehaver/Frembringer	I/F	Klasse	Publ.type	Publ.nr.
DBI PLASTICS A/S	I	B 65 D 59/02	U4	DK 2002 00152
HANSEN, CLAUD	F	B 65 D 59/02	U4	DK 2002 00152
HANSEN, MIKKEL LETH	F	F 21 V 17/00	U3	DK 2002 00070
HANSEN, MIKKEL LETH	I	F 21 V 17/00	U3	DK 2002 00070
JACOBSEN, HARDY UBORG	F	F 24 D 3/02	U3	DK 2002 00085
JACOBSEN, HARDY UBORG	I	F 24 D 3/02	U3	DK 2002 00085
JENSEN, PETER B.	F	E 04 B 9/22	U3	DK 2003 00131
JENSEN, PETER B.	I	E 04 B 9/22	U3	DK 2003 00131
KOFOD, MICHAEL	F	A 47 C 27/00	Y6	DK 2000 00035
KOFOD, MICHAEL	I	A 47 C 27/00	Y6	DK 2000 00035
NIELSEN, SVEND J.	F	B 24 D 15/02	U3	DK 2003 00149
NIELSEN, SVEND J.	I	B 24 D 15/02	U3	DK 2003 00149
NYGAARD, BJARNE	F	H 04 M 1/05	U3	DK 2003 00152
NYGAARDS MASKINSTATION	I	H 04 M 1/05	U3	DK 2003 00152
POULSEN, OLUF KJELDSEN	F	A 01 B 1/08	U3	DK 2003 00042
POULSEN, OLUF KJELDSEN	I	A 01 B 1/08	U3	DK 2003 00042
SCHLEIN, CARSTEN	F	E 04 B 7/18	U3	DK 2003 00079
VKR HOLDING A/S	I	E 04 B 7/18	U3	DK 2003 00079



PATENT- OG VAREMÆRKESTYRELSEN

PRISLISTE

Pr. 1. marts 2003

Patenter

Supplerende beskyttelsescertifikater

Brugsmodeller

Chips (halvledertopografier)

Kommunevåbener og -segl

Skorstensmærker og kontorflag

Design

Vare- og fællesmærker

Publikationer

Erhvervsservice

Kopiservice

Kurser og foredrag

Patent- og Varemærkestyrelsen

Helgeshøj Allé 81, 2630 Taastrup

tlf. 4350 8000, fax 4350 8001

e-post pvs@dkpto.dk

www.dkpto.dk

Prisliste vedrørende internationale ansøgninger (PCT) og europæiske patentansøgninger (EPK) samt vedrørende ansøgninger om international varemærkeregistrering og EU-varemærkeregistrering kan fås ved henvendelse til Patent- og Varemærkestyrelsen.

Patenter

	kr.
1. Ansøgningsgebyr	
a. Grundgebyr	3.000,00
b. Tillægsgebyr for hvert patentkrav ud over 10	300,00
2. Gebyrer for nyhedsundersøgelse af international type (PL §9)	
I Når den svenske patentmyndighed er nyhedsundersøgende:	
a. Grundgebyr	7.030,00
b. Tillægsgebyr for hvert krav ud over 10	115,00
c. Ekspeditionsgebyr	500,00
II Når Den Europæiske Patentmyndighed er nyhedsundersøgende:	
a. Grundgebyr	
1. For en prioritetsgivende ansøgning	7.030,00
2. I alle andre tilfælde	11.015,00
b. Ekspeditionsgebyr	500,00
3. Gebyr for senere indlevering af dansk oversættelse af international ansøgning	1.100,00
4. Genoptagelsesgebyr	700,00
5. Patentmeddelelsesgebyr	
a. Grundgebyr	2.850,00
b. Tillægsgebyr for hver side ud over 35 sider	80,00
c. Tillægsgebyr for hvert patentkrav, for hvilket der ikke er betalt ansøgningsgebyr	300,00
6. Gebyr for publicering af oversættelser af europæiske patentskrifter	
a. Grundgebyr	1.100,00
b. Tillægsgebyr for hver side ud over 35 sider	80,00
7. Gebyr for publicering af ændrede danske patentskrifter	
a. Grundgebyr	2.850,00
b. Tillægsgebyr for hver side ud over 35 sider	80,00
8. Gebyr for publicering af ændrede oversættelser af europæiske patentskrifter	
a. Grundgebyr	1.100,00
b. Tillægsgebyr for hver side ud over 35 sider	80,00
9. Genoprettelsesgebyr	3.000,00
10. Årsgebyrer	
1. gebyrår	500,00
2. gebyrår	500,00
3. gebyrår	500,00
4. gebyrår	1.100,00
5. gebyrår	1.250,00
6. gebyrår	1.400,00
7. gebyrår	1.600,00
8. gebyrår	1.800,00
9. gebyrår	2.050,00
10. gebyrår	2.300,00
11. gebyrår	2.550,00
12. gebyrår	2.800,00
13. gebyrår	3.050,00
14. gebyrår	3.300,00
15. gebyrår	3.600,00
16. gebyrår	3.900,00
17. gebyrår	4.200,00
18. gebyrår	4.500,00
19. gebyrår	4.800,00
20. gebyrår	5.100,00

Årsgebyrer, der betales senere end forfaldsdag, forhøjes med 20%. Gebyret skal være betalt inden 6 måneder efter forfaldsdagen.

11. Gebyr for fremsættelse af indsigelse	2.500,00
12. Gebyr for administrativ omprøvning	7.000,00
13. Klagegebyr	8.000,00

Ovennævnte priser skal ikke tillægges moms

Supplerende beskyttelsescertifikater

	kr.
1. Ansøgningsgebyr	3.000,00
2. Genoptagelsesgebyr	600,00
3. Genoprettelsesgebyr	3.000,00
4. Årsgebyr pr. påbegyndt gebyrår	5.100,00

Årsgebyrer, der betales senere end forfaldsdag, forhøjes med 20%. Gebyret skal være betalt inden 6 måneder efter forfaldsdagen.

5. Gebyr for administrativ omprøvning	1.500,00
--	----------

Der skal betales et gebyr på 7000 kr. for eventuel omprøvning af grundpatentet

6. Klagegebyr	4.000,00
----------------------------	----------

Ovennævnte priser skal ikke tillægges moms

Brugsmodeller

	kr.
1. Ansøgningsgebyr	2.000,00
2. Gebyr for senere indlevering af dansk oversættelse af international ansøgning	1.100,00
3. Genoptagelsesgebyr	400,00
4. Fornyelsesgebyrer	
For 1. periode	2.000,00
For 2. periode	3.000,00

Fornyelsesgebyrer, der betales efter udløbet af den pågældende registreringsperiode, forhøjes med 20%.

5. Gebyr for prøvning før eller efter registrering	4.000,00
6. Gebyr for behandling af anmodning om udslettelse	2.000,00
7. Gebyr for bekendtgørelse af ændret registrering og publicering af ændret formulering	1.100,00
8. Klagegebyr	5.000,00

Ovennævnte priser skal ikke tillægges moms

Chips (halvledertopografier)

	kr.
1. Ansøgningsgebyr	1.500,00
2. Klagegebyr	4.000,00

Ovennævnte priser skal ikke tillægges moms

Kommunevåbener og -segl

	kr.
1. Ansøgningsgebyr	2.000,00

Ovennævnte pris skal ikke tillægges moms

Skorstensmærker og kontorflag

	kr.
1. Ansøgningsgebyr	2.000,00

Ovennævnte pris skal ikke tillægges moms

Design

1. Ansøgningsgebyr	kr. 1.200,00
Tillægsgebyrer:	
a. Ved samregistrering for hvert design ud over det første	700,00
b. For offentliggørelse af hver afbildning ud over den første ¹⁾	400,00
2. Genoptagelsesgebyr	400,00
3. Gebyr for supplerende forundersøgelse	1.500,00
Tillægsgebyr:	
Ved samregistrering for hvert design ud over det første	900,00
4. Fornyelsesgebyr ²⁾	2.200,00
Tillægsgebyr:	
Ved samregistrering for hvert design ud over det første	1.100,00

Fornyelsesgebyrer inkl. tillægsgebyr, der betales efter udløbet af den pågældende registreringsperiode, forhøjes med 20%.

5. Gebyr for administrativ prøvning	3.000,00
Pr. design, herunder design indeholdt i en samregistrering	
6. Gebyr for offentliggørelse af registrering i ændret form	400,00
Tillægsgebyr:	
For offentliggørelse af hver afbildning ud over den første	400,00
7. Genoprettelsesgebyr	3.000,00
8. Klagegebyr	4.000,00

Ovennævnte priser skal ikke tillægges moms

¹⁾ Omfatter også bekendtgørelse iht. den hidtil gældende mønsterlov

²⁾ Omfatter også fornyelse af registreringer iht. den hidtil gældende mønsterlov

Vare- og fællesmærker

1. Ansøgningsgebyr	kr. 2.350,00
a. Grundgebyr	2.350,00
b. Tillægsgebyr for hver klasse ud over 3	600,00
Der er i alt 45 klasser	
2. Gebyr for videreførelse af Madrid-Protokol-registrering som dansk vare- eller fællesmærke-ansøgning	1.500,00
3. Fornyelsesgebyr	
a. Grundgebyr	2.350,00
b. Tillægsgebyr for hver klasse ud over 3	600,00

Fornyelsesgebyrer inkl. tillægsgebyr, der betales efter udløbet af den pågældende registreringsperiode, forhøjes med 20%.

4. Gebyr for anmodning om deling af en ansøgning eller en registrering	2.000,00
for hver udskilt ansøgning eller registrering	
5. Gebyr for fremsættelse af indsigelse	2.500,00
6. Gebyr for administrativ ophævelse	2.500,00
7. Klagegebyr	4.000,00
8. Gebyr for underretning til indehaver af varemærkeret tilhørende	
Årligt gebyr	1.000,00

Ovennævnte priser skal ikke tillægges moms

Publikationer

1. Årsabonnement	kr.
a. Patentskrifter	
- på papir	8.000,00
- på CD-ROM (ESPACE-DK)	5.000,00
b. Sammendrag af almindeligt tilgængelige danske patentansøgninger	
- Alle sektioner	8.000,00
- sektion A	1.600,00
- sektion B	1.600,00
- sektion C07 + C12	1.600,00
- sektion C, resten	900,00
- sektion D	500,00
- sektion E	900,00
- sektion F	900,00
- sektion G	900,00
- sektion H	900,00
c. Oversættelser af EP-skrifter	8.000,00
d. Brugsmodelskrifter	8.000,00
e. Patenthåndbog, ved tegning af abonnement	500,00
- løblade hertil, pr. side	10,00
f. Brugsmodelhåndbog, ved tegning af abonnement	500,00
- løblade hertil, pr. side	10,00

Abonnementer tillægges porto.

2. Løssalg	
a. Dansk Patenttidende	150,00
b. Dansk Patentregister	400,00
c. Sammendrag af alm. tilgængelige patentansøgninger	30,00
d. Dansk Varemærketidende, sort/hvid	150,00
e. Dansk Varemærketidende, farver	220,00
f. Dansk Varemærkerregister	200,00
g. Varemærkesærtidende med §13-afslag	100,00
h. Varemærkeindsigelsestidende, 1996-2001 pr. årgang	200,00
i. Varemærkeindsigelsestidende, udk. 1995	300,00
j. Dansk Designtidende	150,00
k. Dansk Designregister	200,00
l. Dansk Brugsmodeltidende	150,00
m. Sammendrag af alm. tilgængelige brugsmodel-ansøgninger	30,00
n. Fremlæggelses- og patentskrifter på CD-ROM (ESPACE-DK)	
- 1993-2002, pr. årgang	5.000,00
- 1990-1992, pr. årgang	2.000,00

Ovennævnte priser skal ikke tillægges moms

Fremlæggelses-, patent- og brugsmodelskrifter samt oversættelser af EP-skrifter leveres til gældende kopipris

3. Love og bekendtgørelser	12,00-33,00
vedr. industriel ejendomsret	
4. Andre publikationer	
a. Varemærkeklassifikation	
- alfabetisk liste	500,00
- klassedelt liste	400,00
b. Designklassifikation	35,00
- ændringer og tilføjelser hertil	15,00

Ovennævnte priser tillægges moms, hvis andet ikke er angivet

Erhvervsservice

1. Timepris*	kr. 950,00
2. Patenttekniske undersøgelser	
Beregnes efter timepris	
3. Løbende overvågninger	
a. Overvågning af ansøgninger	
Overvågning af dansk patent-, brugsmodel-, design- eller varemærkeansøgning sammensættes af:	
Pris pr. år	1.500,00
Pris pr. meddelelse	375,00
b. Overvågning af nationale og internationale varemærkerettigheder	
Overvågning af dansk varemærkeansøgning eller -registrering eller af MadridProtokol-registrering med gyldighed for Danmark i relation til nye varemærkeansøgninger	
Pris pr. år, første varemærke	1.050,00
Pris pr. år, yderligere varemærker, pr. varemærke	300,00
c. Øvrige overvågninger beregnes efter timepris	
Hertil skal lægges evt. online-udgifter	
4. Navneundersøgelser*	
a. International undersøgelse af patentrettigheder i 1-2 navne inkl. op til 40 referencer	3.500,00
Yderligere referencer, pr. reference	16,00
Yderligere navne, pr. navn	950,00
b. Undersøgelse af patent- og brugsmodelrettigheder omfattende Danmark i 1-2 navne	1.900,00
Yderligere navne, pr. navn	475,00
c. Øvrige navneundersøgelser beregnes efter timepris	
Hertil skal lægges evt. online-udgifter	
5. Patentfamilieundersøgelser og statusundersøgelser*	
a. Patentfamilieundersøgelse	1.000,00
b. Patentfamilieundersøgelse, inkl. status for lande med statusoplysninger i Inpadoc	2.375,00
Status for yderligere lande beregnes efter timepris	
c. Statusundersøgelse af udenlandske rettigheder	
Første nummer	950,00
Pr. følgende nummer	475,00
d. Statusundersøgelse af danske rettigheder, pr. nummer	475,00
e. Øvrige undersøgelser beregnes efter timepris	
Hertil skal lægges evt. online-udgifter	
6. Kollisionsundersøgelser af varemærker*	
a. Inkl. op til 3 klasser	2.400,00
b. Yderligere klasser, pr. 10 klasser	500,00
Klasserne 42-45 betragtes prismæssigt som én klasse	
7. Skanning af varemærker*	
a. Første klasse	500,00
b. Yderligere klasser, pr. klasse	200,00
c. Skanning af alle 45 klasser	3.000,00
Klasserne 42-45 betragtes prismæssigt som én klasse	
8. LOGO-skanning*	
a. Inkl. op til 25 referencer	2.100,00
b. Yderligere referencer, pr. 25 referencer	500,00
9. Varemærkedatabase*	
a. Første klasse	3.000,00
b. Yderligere klasser - op til 4, pr. klasse	1.500,00
Klasserne 42-45 betragtes prismæssigt som én klasse	
10. Skanning af varemærker ansøgt eller registreret i udlandet*	
a. Skanning i ét land (incl. EF- og Madrid Protokol mærker) i 1-3 klasser	1.500,00
b. Følgende lande, pr. land	500,00
c. Følgende klasser, pr. klasse	1.000,00
d. Skanning i alle lande tilgængelige via kommercielle databaser i 1-3 klasser	4.500,00
11. IPscore® 2.0 CD-ROM	
a. Inkl. trykt brugervejledning	9.950,00
b. Yderligere trykte brugervejledninger, pr. vejledning	750,00

*Hastelevering kan aftales mod pristillæg

Ovennævnte priser tillægges moms

Kopiservice

1. Fotokopier af patent- og brugsmodelpublikationer	kr.
a. Pris pr. publikation indtil 200 sider	50,00
b. Publikationer ud over 200 sider: pris efter aftale	
2. Fotokopier, taget på læsesalen	
ved kontant betaling, pr. side, inkl. moms	
	3,00
3. Udenlandske patentpublikationer, der ikke findes i egne samlinger	
I ved hjemtagning fra udlandet:	
a. Pris for hjemtagning	100,00
b. Pris pr. publikation	100,00
Hjemtagning af sagsakter fra USA og patentpublikationer og sagsakter fra Sydafrika: Pris efter aftale.	
II ved levering af tilsvarende publikation fra egne samlinger:	
a. Identifikation	100,00
b. Kopipris (se pkt. 1)	
4. Engelsksprogede sammendrag, der ikke findes i egne samlinger, pr. sammendrag	50,00
5. Tidsskriftsartikler o.l., der ikke findes i egne samlinger	
a. Pris for hjemtagning	100,00
b. Pris pr. artikel	100,00
6. Aktindsigt i europæiske patenter og patentansøgninger	
a. Ekspedition (inkl. EPO-gebyr)	315,00
b. Kopier	
- ved tilsendelse, pr. side	3,25
- ved afhentning, pr. side	2,50
- ved afhentning og kontant betaling, pr. side inkl. moms	3,00
7. Databaseudskrift vedr. en varemærkerettighed	50,00
Ovennævnte priser tillægges moms, hvis andet ikke er angivet	
8. Bekræftet kopi af en patent-, brugsmodel-, design- eller varemærkeansøgning	300,00
Hertil skal lægges kopiprisen (3,25 kr. pr. side)	
9. Bekræftet udskrift af patent-, certifikat-, brugsmodel-, topografi-, design- eller varemærkesagsregistret	300,00
10. Bekræftet udskrift af registret over kommunevåbener og -segl eller registret over skorstensmærker og kontorflag	200,00
11. Udskrift af patent-, certifikat-, brugsmodel-, topografi-, design- eller varemærkesagsregistret, registret over kommunevåbener og -segl eller registret over skorstensmærker og kontorflag	50,00
Ovennævnte priser skal ikke tillægges moms	
12. Priser for levering	
a. Levering pr. telefax	75,00
b. Ekspreslevering pr. telefax	275,00
c. Ekspreslevering pr. post	200,00
Hertil lægges porto	
Ovennævnte priser tillægges moms	

Kurser og foredrag

1. Kurser	kr.
Priser på åbne og virksomhedsinterne kurser fås ved direkte henvendelse til KursusCentret	
2. Foredrag*	
Første time	2.000,00
Følgende timer, pr. time	1.500,00

* Særpriser afhængig af deltagerantal og forberedelsestid

Ovennævnte priser tillægges moms