



PATENT- OG VAREMÆRKESTYRELSEN

# Dansk Brugsmodel- tidende

## Anvendte publikationskoder

W	sammendrag af almindeligt tilgængelig brugsmødelansøgning
U1	almindeligt tilgængelig brugsmødelansøgning uden prøvning
U3	registreret brugsmødel uden prøvning
U4	registreret brugsmødel med prøvning
Y3	registreret brugsmødel uden prøvning - efter U1
Y4	registreret brugsmødel med prøvning - efter U1 eller U3
Y5	ændret registreret brugsmødel uden prøvning - efter U3
Y6	ændret registreret brugsmødel med prøvning - efter U3 eller U4
Z5	ændret registreret brugsmødel uden prøvning - efter U1 eller Y3
Z6	ændret registreret brugsmødel med prøvning - efter U1 eller Y3 eller U1 og Y4

## INDHOLD

Klasseregister .....	257
Brugsmødelregistreringer i publiceringsnummerorden(bilag) .....	259
Fornyelse af registrerede brugsmødeller, i publiceringsnummerorden .....	270
Registrerede brugsmødeller, der er udløbne, i publiceringsnummerorden .....	271
Navneregister .....	272
Prisliste .....	273

Dansk Brugsmødel Tidende kan rekvireres som papirkopi for kr. 150 stk. på tlf. 43 50 85 35

Ansvarlig for redaktion: Keld Nymann Jensen  
Udgives af Patent- og Varemærkestyrelsen, Helgeshøj Allé 81, 2630 Tåstrup, tlf. 43 50 80 00

ISSN 1602-6691

## Klasseregister

Liste over almindeligt tilgængelige brugsmodelansøgninger og brugsmodelregistreringer ordnet efter klasser

Forsiderne til ansøgningerne og brugsmodelskrifterne indeholdende bibliografiske oplysninger, sammendrag og tegning m.m. kan ses i de efterfølgende bilag, hvor de står i publiceringsnummerorden.

(51) Klasse	Publ.type	(10) Publ.nr.	(51) Primær klasse
A 01 G 9/02	U3	DK 2002 00013	A 47 G 7/08
A 45 B 1/02	U3	DK 2002 00120	B 62 B 3/02
A 45 C 13/30	U3	DK 2003 00068	A 45 C 13/30
A 47 B 81/02	U3	DK 2002 00055	A 47 B 81/02
A 47 C 7/50	U3	DK 2003 00090	A 47 C 16/02
A 47 C 16/02	U3	DK 2003 00090	A 47 C 16/02
A 47 G 1/16	U3	DK 2003 00121	G 09 F 1/10
A 47 G 7/08	U3	DK 2002 00013	A 47 G 7/08
B 62 B 1/02	U3	DK 2002 00120	B 62 B 3/02
B 62 B 3/02	U3	DK 2002 00120	B 62 B 3/02
B 62 K 3/00	U3	DK 2003 00099	B 62 M 1/00
B 62 M 1/00	U3	DK 2003 00099	B 62 M 1/00
F 03 D 1/06	U3	DK 2003 00087	F 03 D 11/00
F 03 D 1/06	U3	DK 2003 00088	F 03 D 11/00
F 03 D 11/00	U3	DK 2003 00087	F 03 D 11/00
F 03 D 11/00	U3	DK 2003 00088	F 03 D 11/00
G 09 F 1/10	U3	DK 2003 00121	G 09 F 1/10
G 09 F 7/18	U3	DK 2003 00121	G 09 F 1/10



**BRUGSMODELREGISTRERINGER**

**I**

**PUBLICERINGSNUMMERORDEN**



(19) DANMARK

(10) DK 2002 00013 U3



(12) BRUGSMODELSKRIFT

Patent- og  
Varemærkestyrelsen

(51) **Int.Cl. 7:** A 47 G 7/08 A 01 G 9/02  
 (21) **Ansøgningsnr.:** BA 2002 00013  
 (22) **Indleveringsdag:** 2002-01-18  
 (24) **Løbedag:** 2002-01-18  
 (41) **Alm. tilg. dato:** 2003-04-18  
 (45) **Registreringsdato:** 2003-05-09  
 (45) **Publiceringsdato:** 2003-05-09

(73) **Brugsmodelindehaver:**  
Eva Denmark A/S, Højnæsvej 59, 2610 Rødovre, Danmark

(72) **Frembringer:**  
Claus Jensen, Rentemestervej 23 A, 2400 København NV, Danmark  
Henrik Peter Holbæk, Rentemestervej 23 A, 2400 København NV, Danmark

(74) **Fuldmægtig:**  
Larsen & Birkeholm A/S, Skandinavisk Patentbureau, Banegårdspladsen 1, 1570 København V, Danmark

(54) **Benævnelse:**  
Urtepotteskjuler

(57) **Sammendrag:**

En urtepotteskjuler ifølge frembringelsen består af en ydre glasbeholder (1), hvori der er placeret et svøb (5) med et sæde (7,9), hvorpå en potteplante (12,13) kan placeres nedsænket i skjuleren.

Ved at forsyne sædet (7) med en væge (11), som rager ned i bunden af svøbet (5) og beholderen, vil vægen kunne suge vand op fra reservoiret (13) i bunden og til pottejorden, som automatisk vil blive fugtet i takt med plantens vandoptagelse.

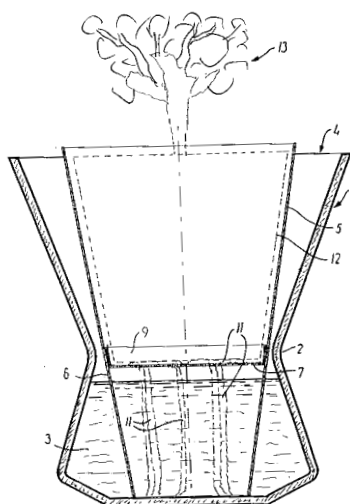

FIG. 2

(19) DANMARK

(10) DK 2002 00055 U3



(12) BRUGSMODELSKRIFT

Patent- og  
Varemærkestyrelsen

- (51) **Int.Cl. 7:** A 47 B 81/02  
 (21) **Ansøgningsnr.:** BA 2002 00055  
 (22) **Indleveringsdag:** 2002-02-28  
 (24) **Løbedag.:** 2002-02-28  
 (41) **Alm. tilg. dato:** 2003-04-25  
 (45) **Registreringsdato:** 2003-05-09  
 (45) **Publiceringsdato:** 2003-05-09
- (30) **Prioritetsoplysninger:**  
 2002-01-25 DK BA 2002 00021
- (73) **Brugsmodelindehaver:**  
 Morten Georgsen, Mariehøj 251, Niverød, 2990 Nivå, Danmark
- (72) **Frembringer:**  
 Morten Georgsen, Mariehøj 251, Niverød, 2990 Nivå, Danmark
- (74) **Fuldmægtig:**  
 Activinova v/ Rudolf Nikolajsen, Bellmansgade 19, 5.th., 2100 København Ø, Danmark

- (54) **Benævnelse:**  
 Opbevaringsskuffe til skabe og skab eller skabe med en sådan opbevaringsskuffe

(57) **Sammendrag:**

Frembringelsen angår en opbevaringsskuffe (1,10) til skabe eller skabssektioner, hvilken skuffe er beregnet og indrettet til indskydning og optagelse i soklen eller en sokkeldel af ét eller flere ved siden af hinanden anbragte skabe eller skabssektioner. Skuffen er især beregnet til opbevaring af rengøringsredskaber og -artikler, såsom gulvfejekost, gulvskrubbe eller -moppe, støvsugerslange, støvsugerrør, støvsugerhoved, fejeblad og håndfejekost samt én eller flere beholdere eller dunke til opbevaring af rengøringsmidler eller -artikler (for eksempel børster, klude, svampe og lignende). Skuffen er fortrinsvis ruminddelt for eksempel ved anvendelse af en indsats (2,12) med fordybninger (3,4,5,6,7,8,9a,9b,9c; 12,13,13a,14,14a,15,16,17,18,19a,19b), der respektivt er afpasset til optagelse af den enkelte genstand, som skal opbevares i skuffen.

Frembringelsen omfatter også en sokkel eller sokkeldel til et eller flere skabe, hvilken sokkel er forsynet med og/eller indrettet til optagelse af en opbevaringsskuffe ifølge frembringelsen.

Endelig omfatter frembringelsen også skab eller skabe, der er forsynet med en sådan sokkel eller sokkeldel.

Fig. 1

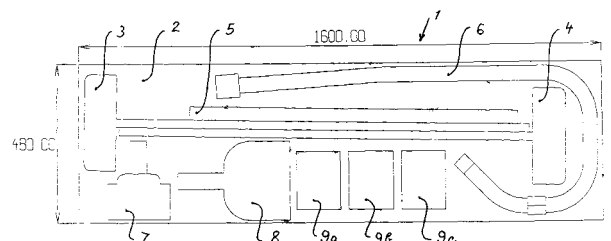



(19) DANMARK

(10) DK 2002 00120 U3



(12) BRUGSMODELSKRIFT

Patent- og  
Varemærkestyrelsen

(51) **Int.Cl. 7:** B 62 B 3/02 A 45 B 1/02 B 62 B 1/02  
(21) **Ansøgningsnr.:** BA 2002 00120  
(22) **Indleveringsdag:** 2002-04-25  
(24) **Løbedag.:** 2002-04-25  
(41) **Alm. tilg. dato:** 2003-05-09  
(45) **Registreringsdato:** 2003-05-09  
(45) **Publiceringsdato:** 2003-05-09

(73) **Brugsmodelindehaver:**  
Kirsten Louise Nevermann, Egernvej 16, 8700 Horsens, Danmark

(72) **Frembringer:**  
Kirsten Louise Nevermann, Egernvej 16, 8700 Horsens, Danmark

(54) **Benævnelse:**  
Mobilt gangstativ med bæreindretning

(57) **Sammendrag:**

**Mobilt gangstativ** med en lodret stang med foroven håndgreb og forneden dobbelte hjul, bagudrettede bøjle med hjul.

Forlængerrøret med teleskob er justerbart i højden.

Stangen er teleskobisk med et nedre rør og et forlængerrør der bærer håndtaget. Hvorved håndtaget er højdeindstilleligt.

Som er ny ved at teleskobforbindelsen er plaseret relativt lavt med ca 1/3 af afstanden fra hjulene til håndtaget.

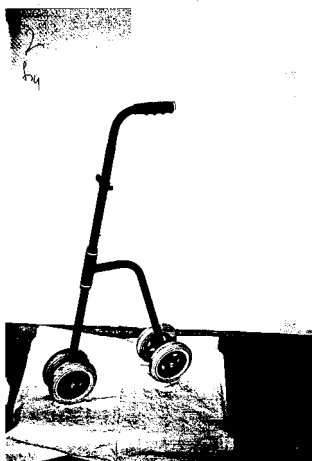

(19) DANMARK

(10) DK 2003 00068 U3



(12) BRUGSMODELSKRIFT

Patent- og  
Varemærkestyrelsen

- 
- (51) **Int.Cl. 7:** A 45 C 13/30  
(21) **Ansøgningsnr.:** BA 2003 00068  
(22) **Indleveringsdag:** 2003-02-26  
(24) **Løbedag.:** 2003-02-26  
(41) **Alm. tilg. dato:** 2003-05-09  
(45) **Registreringsdato:** 2003-05-09  
(45) **Publiceringsdato:** 2003-05-09
- (73) **Brugsmodelindehaver:**  
Poul Hansen Lædervarer ApS, Planteskolevej 6, 7570 Vemb, Danmark
- (72) **Frembringer:**  
Poul Hansen, Wagnersvej 40, 7500 Holstebro, Danmark
- (74) **Fuldmægtig:**  
Poul Hansen, Wagnersvej 40, 7500 Holstebro, Danmark

- 
- (54) **Benævnelse:**  
Kombinationshank

- (57) **Sammendrag:**

Denne frembringelse angår en kombinationshank til brug i forbindelse med tasker. Det nye ved frembringelsen udgøres ved at være remme med karabinhager, der kan hægtes helt af tasken, og kombineres individuelt, som derved giver flere muligheder til at enten at øge eller mindske hankens længde, eller mulighed for slet ingen hank at have på tasken.

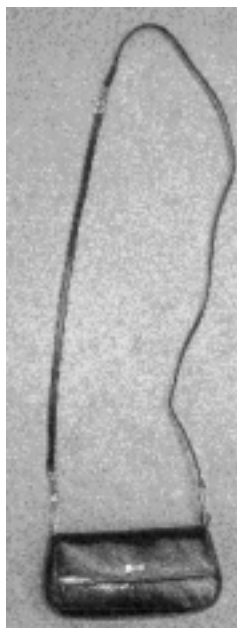

(19) DANMARK

(10) DK 2003 00087 U3



(12) BRUGSMODELSKRIFT

Patent- og  
Varemærkestyrelsen

- (51) **Int.Cl. 7:** F 03 D 11/00 F 03 D 1/06  
 (21) **Ansøgningsnr.:** BA 2003 00087  
 (22) **Indleveringsdag:** 2003-03-14  
 (24) **Løbedag:** 2000-06-20  
 (41) **Alm. tilg. dato:** 2003-03-14  
 (45) **Registreringsdato:** 2003-05-09  
 (45) **Publiceringsdato:** 2003-05-09
- (67) **Reg. er en forgrening fra europæisk pat. ans. nr.:**  
00938579.0
- (73) **Brugsmodelindehaver:**  
LM Glasfiber A/S, Rolles Møllevvej 1, 6640 Lunderskov, Danmark
- (72) **Frembringer:**  
Kaj Olsen, Hvedemarken 19, 8520 Lystrup, Danmark  
Peter Grabau, H.C. Petersens Vej 10, 6000 Kolding, Danmark  
John Ellermann Jespersen, Baunegårdsvej 9, 7000 Fredericia, Danmark  
Flemming Møller Larsen, Finksvej 5, Stubbom, 6070 Christiansfeld, Danmark
- (74) **Fuldmægtig:**  
Chas. Hude A/S, H.C. Andersens Boulevard 33, 1780 København V, Danmark

- (54) **Benævnelse:**  
Vindmøllevinge med system til afisning og lynbeskyttelse

(57) **Sammendrag:**

Vindmøllevingen omfatter en første (1) og en anden (2) elektrisk leder, der forløber i vingens (25) længderetning og et eller flere elektriske varmelegemer (4) til opvarmning af vingens overflade. Varmelegemerne (4) er forbundet med den første og den anden elektriske leder. Vindmøllevingen (25) er ved sin tip forsynet med en lynreceptor (3) til indfangning af lyn, og lynreceptoren (3) er elektrisk forbundet med en tredje (3) leder, der er jordforbundet med henblik på at kunne lede strømmen fra et lynnedslag til jorden. Den første og den anden leder er via gnistgab nær lynreceptoren forbundet med denne og via gnistgab ved vingeroden jordforbundet.

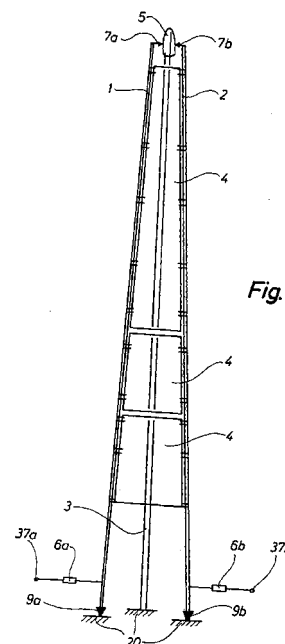

Fig. 4

(19) DANMARK

(10) DK 2003 00088 U3



(12) BRUGSMODELSKRIFT

Patent- og  
Varemærkestyrelsen

- (51) **Int.Cl. 7:** F 03 D 11/00 F 03 D 1/06  
 (21) **Ansøgningsnr.:** BA 2003 00088  
 (22) **Indleveringsdag:** 2003-03-14  
 (24) **Løbedag.:** 1999-09-09  
 (41) **Alm. tilg. dato:** 2003-03-14  
 (45) **Registreringsdato:** 2003-05-09  
 (45) **Publiceringsdato:** 2003-05-09
- (67) **Reg. er en forgrening fra europæisk pat. ans. nr.:**  
 99941416.2
- (73) **Brugsmodelindehaver:**  
 LM Glasfiber A/S, Rolles Møllevvej 1, 6640 Lunderskov, Danmark
- (72) **Frembringer:**  
 Kaj Olsen, Hvedemarken 19, 8520 Lystrup, Danmark  
 Peter Grabau, H.C. Petersens Vej 10, 6000 Kolding, Danmark  
 Flemming Møller Larsen, Finksvej 5, Stubbom, 6070 Christiansfeld, Danmark
- (74) **Fuldmægtig:**  
 Chas. Hude A/S, H.C. Andersens Boulevard 33, 1780 København V, Danmark

- (54) **Benævnelse:**  
 Vindmøllevinge med lynafleder

- (57) **Sammendrag:**  
 Vindmøllevinge med lynafleder, hvor lynaflederen udgøres af én eller flere aflange strimler (1, 2, 3) af kulfiberforstærket plast, der fortrinsvis er en del af selve vindmøllevingen. De aflange strimler (1, 2, 3) af kulfiberforstærket plast tjener derved både til afstivning og bortledning af lyn.

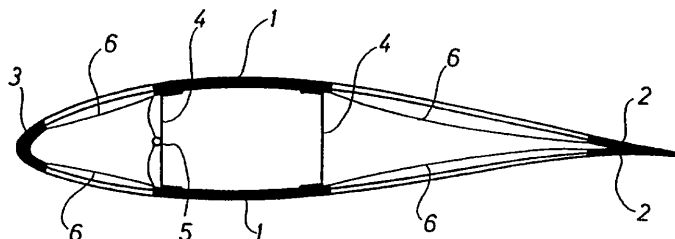

**Fig. 2**

(19) DANMARK

(10) DK 2003 00090 U3



(12) BRUGSMODELSKRIFT

Patent- og  
Varemærkestyrelsen

(51) **Int.Cl. 7:** A 47 C 16/02 A 47 C 7/50  
(21) **Ansøgningsnr.:** BA 2003 00090  
(22) **Indleveringsdag:** 2003-03-18  
(24) **Løbedag.:** 2003-03-17  
(41) **Alm. tilg. dato:** 2003-05-09  
(45) **Registreringsdato:** 2003-05-09  
(45) **Publiceringsdato:** 2003-05-09

(73) **Brugsmodelindehaver:**  
Johan Købke, Porsevænget 7, 2800 Lyngby, Danmark

(72) **Frembringer:**  
Johan Købke, Porsevænget 7, 2800 Lyngby, Danmark

(54) **Benævnelse:**  
Fodskammel med gænger

(56) **Relevante publikationer:**  
US2085164

(57) **Sammendrag:**

Denne frembringelse angår en fodskammel med gænger.

Ved de kendte fodskamler der har almindelige stoleben er det en ulempe at en bruger (person med lænestol – fodskammel) ikke er istand til efter behov at ændre benstilling uden at bruge hænderne for at ændre på fodskamlens plads.

Fodskammel med gænger er ny ved, at gængerne kan lade en bruger vippe med sine ben, bøje og strække dem, mindske afstand mellem lænestol og fodskammel så fødder og ben kan arbejde ubevidst på grund af gængerne. Yderligere er personens hæl fri, grundet mellemrummet mellem de to betræk således, at hælen ikke ødelægger betrækket.

Fodskammel med gænger.

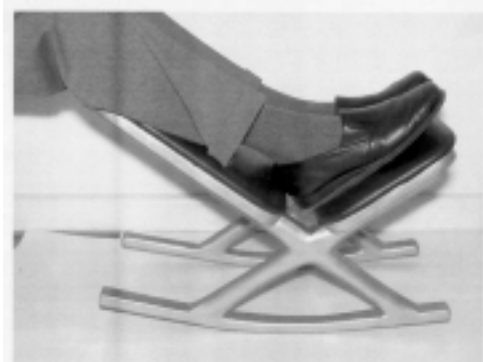

(19) DANMARK

(10) DK 2003 00099 U3



(12) BRUGSMODELSKRIFT

Patent- og  
Varemærkestyrelsen

(51) **Int.Cl. 7:** B 62 K 3/00 B 62 M 1/00  
 (21) **Ansøgningsnr.:** BA 2003 00099  
 (22) **Indleveringsdag:** 2003-03-20  
 (24) **Løbedag.:** 2003-03-20  
 (41) **Alm. tilg. dato:** 2003-05-09  
 (45) **Registreringsdato:** 2003-05-09  
 (45) **Publiceringsdato:** 2003-05-09

(73) **Brugsmodelindehaver:**  
 Kent Lindegård Hansen, Forsythiavej 25, 9500 Hobro, Danmark  
 Lars Hansen, Bakkedraget 1, 9530 Støvring, Danmark

(72) **Frembringere:**  
 Kent Lindegård Hansen, Forsythiavej 25, 9500 Hobro, Danmark  
 Lars Hansen, Bakkedraget 1, 9530 Støvring, Danmark

(54) **Benævnelse:**  
 Køretøj

(57) **Sammendrag:**

Denne frembringelse angår teknikken til fremdrift uden brug af roterende drivende aksel. På grund af afstanden mellem vertikal aksel og hjul/hjulene på horisontal aksel og ved hjælp af en vridebevægelse fra side til side opnås fremdrift.

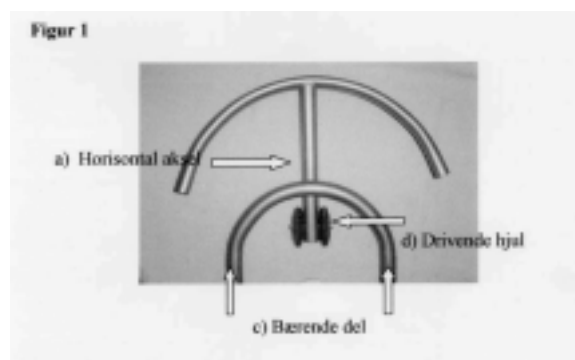

(19) DANMARK

(10) DK 2003 00121 U3



(12) BRUGSMODELSKRIFT

Patent- og  
Varemærkestyrelsen

(51) **Int.Cl. 7:** G 09 F 1/10 A 47 G 1/16 G 09 F 7/18  
 (21) **Ansøgningsnr.:** BA 2003 00121  
 (22) **Indleveringsdag:** 2003-04-19  
 (24) **Løbedag:** 2003-04-19  
 (41) **Alm. tilg. dato:** 2003-05-09  
 (45) **Registreringsdato:** 2003-05-09  
 (45) **Publiceringsdato:** 2003-05-09

(73) **Brugsmodelindehaver:**  
Erik Oddershede Nielsen, Søndre Strandvej 80, 3000 Helsingør, Danmark

(72) **Frembringer:**  
Ann Riemer Eis, Strandgade 39, 1., 3000 Helsingør, Danmark

(74) **Fuldmægtig:**  
Ann Riemer Eis, Strandgade 39, 1., 3000 Helsingør, Danmark

(54) **Benævnelse:**  
Click-hanger

(57) **Sammendrag:**

Denne frembringelse angår et ophæng med clickarm til brug i forbindelse med at banner, plakater og andre emner kan isættes. Det nye ved frembringelsen er, at click-hangerens arm ved lukning lukkes ind i selve ophænget for derved at skabe et lukket ophæng, der fastholder emnet i ophænget, og ikke ødelægger det ophængte emne.

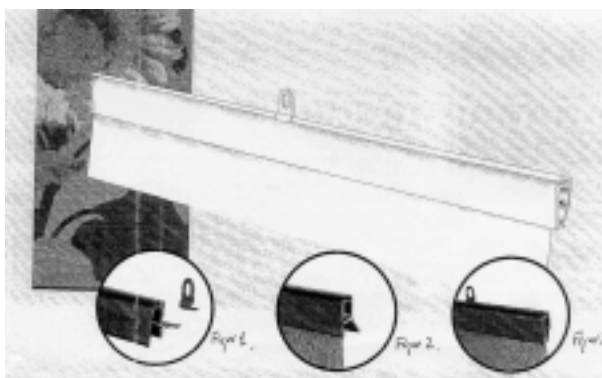

## Fornyelse af brugsmodeller

Fornyelse af registreringer foretaget i medfør af lov nr. 130 af 26. februar 1992.

<b>(10) Publ.nr.</b>	<b>Gyldig til</b>	<b>(10) Publ.nr.</b>	<b>Gyldig til</b>
DK 1997 00155	2007-04-09		
DK 1997 00160	2007-04-16		
DK 1997 00165	2007-04-18		
DK 1997 00171	2007-04-23		
DK 1997 00201	2007-05-14		
DK 2000 00134	2006-04-12		
DK 2000 00140	2006-04-17		
DK 2000 00142	2006-04-17		
DK 2000 00154	2006-05-02		
DK 2000 00165	2006-05-09		
DK 2000 00168	2006-05-11		
DK 2002 00217	2005-10-27		
DK 2003 00087	2006-06-20		
DK 2003 00088	2005-09-09		



## Udløbne brugsmodeleregistreringer

<b>(10) Publ.nr.</b>	<b>Udløbsdato</b>	<b>(10) Publ.nr.</b>	<b>Udløbsdato</b>
DK 1998 00172	2003-04-05		

## Navneregister

Indehaver/Frembringer	I/F	Klasse	Publ.type	Publ.nr.
EIS, ANN RIEMER	F	G 09 F 1/10	U3	DK 2003 00121
EVA DENMARK A/S	I	A 47 G 7/08	U3	DK 2002 00013
GEORGSSEN, MORTEN	F	A 47 B 81/02	U3	DK 2002 00055
GEORGSSEN, MORTEN	I	A 47 B 81/02	U3	DK 2002 00055
GRABAU, PETER	F	F 03 D 11/00	U3	DK 2003 00087
GRABAU, PETER	F	F 03 D 11/00	U3	DK 2003 00088
HANSEN, KENT LINDEGÅRD	F	B 62 M 1/00	U3	DK 2003 00099
HANSEN, KENT LINDEGÅRD	I	B 62 M 1/00	U3	DK 2003 00099
HANSEN, LARS	F	B 62 M 1/00	U3	DK 2003 00099
HANSEN, LARS	I	B 62 M 1/00	U3	DK 2003 00099
HANSEN, POUL	F	A 45 C 13/30	U3	DK 2003 00068
HOLBÆK, HENRIK PETER	F	A 47 G 7/08	U3	DK 2002 00013
JENSEN, CLAUD	F	A 47 G 7/08	U3	DK 2002 00013
JESPERSEN, JOHN ELLERMANN	F	F 03 D 11/00	U3	DK 2003 00087
KØBKE, JOHAN	F	A 47 C 16/02	U3	DK 2003 00090
KØBKE, JOHAN	I	A 47 C 16/02	U3	DK 2003 00090
LARSEN, FLEMMING MØLLER	F	F 03 D 11/00	U3	DK 2003 00087
LARSEN, FLEMMING MØLLER	F	F 03 D 11/00	U3	DK 2003 00088
LM GLASFIBER A/S	I	F 03 D 11/00	U3	DK 2003 00087
LM GLASFIBER A/S	I	F 03 D 11/00	U3	DK 2003 00088
NEVERMANN, KIRSTEN LOUISE	F	B 62 B 3/02	U3	DK 2002 00120
NEVERMANN, KIRSTEN LOUISE	I	B 62 B 3/02	U3	DK 2002 00120
NIELSEN, ERIK ODDERSHEDE	I	G 09 F 1/10	U3	DK 2003 00121
OLSEN, KAJ	F	F 03 D 11/00	U3	DK 2003 00087
OLSEN, KAJ	F	F 03 D 11/00	U3	DK 2003 00088
POUL HANSEN LÆDERVARER APS	I	A 45 C 13/30	U3	DK 2003 00068



# PRISLISTE

Pr. 1. marts 2003

Patenter

Supplerende beskyttelsescertifikater

Brugsmodeller

Chips (halvledertopografier)

Kommunevåbener og -segl

Skorstensmærker og kontorflag

Design

Vare- og fællesmærker

Publikationer

Erhvervsservice

Kopiservice

Kurser og foredrag

**Patent- og Varemærkestyrelsen**

Helgeshøj Allé 81, 2630 Taastrup

tlf. 4350 8000, fax 4350 8001

e-post [pvs@dkpto.dk](mailto:pvs@dkpto.dk)

[www.dkpto.dk](http://www.dkpto.dk)

Prisliste vedrørende internationale ansøgninger (PCT) og europæiske patentansøgninger (EPK) samt vedrørende ansøgninger om international varemærkeregistrering og EU-varemærkeregistrering kan fås ved henvendelse til Patent- og Varemærkestyrelsen.

# Patenter

	kr.
<b>1. Ansøgningsgebyr</b>	
a. Grundgebyr .....	3.000,00
b. Tillægsgebyr for hvert patentkrav ud over 10 .....	300,00
<b>2. Gebyrer for nyhedsundersøgelse af international type (PL §9)</b>	
I Når den svenske patentmyndighed er nyhedsundersøgende:	
a. Grundgebyr .....	7.030,00
b. Tillægsgebyr for hvert krav ud over 10 .....	115,00
c. Ekspeditionsgebyr .....	500,00
II Når Den Europæiske Patentmyndighed er nyhedsundersøgende:	
a. Grundgebyr	
1. For en prioritetsgivende ansøgning .....	7.030,00
2. I alle andre tilfælde .....	11.015,00
b. Ekspeditionsgebyr .....	500,00
<b>3. Gebyr for senere indlevering af dansk oversættelse af international ansøgning</b> .....	1.100,00
<b>4. Genoptagelsesgebyr</b> .....	700,00
<b>5. Patentmeddelelsesgebyr</b>	
a. Grundgebyr .....	2.850,00
b. Tillægsgebyr for hver side ud over 35 sider .....	80,00
c. Tillægsgebyr for hvert patentkrav, for hvilket der ikke er betalt ansøgningsgebyr .....	300,00
<b>6. Gebyr for publicering af oversættelser af europæiske patentskrifter</b>	
a. Grundgebyr .....	1.100,00
b. Tillægsgebyr for hver side ud over 35 sider .....	80,00
<b>7. Gebyr for publicering af ændrede danske patentskrifter</b>	
a. Grundgebyr .....	2.850,00
b. Tillægsgebyr for hver side ud over 35 sider .....	80,00
<b>8. Gebyr for publicering af ændrede oversættelser af europæiske patentskrifter</b>	
a. Grundgebyr .....	1.100,00
b. Tillægsgebyr for hver side ud over 35 sider .....	80,00
<b>9. Genoprettelsesgebyr</b> .....	3.000,00
<b>10. Årsgebyrer</b>	
1. gebyrår .....	500,00
2. gebyrår .....	500,00
3. gebyrår .....	500,00
4. gebyrår .....	1.100,00
5. gebyrår .....	1.250,00
6. gebyrår .....	1.400,00
7. gebyrår .....	1.600,00
8. gebyrår .....	1.800,00
9. gebyrår .....	2.050,00
10. gebyrår .....	2.300,00
11. gebyrår .....	2.550,00
12. gebyrår .....	2.800,00
13. gebyrår .....	3.050,00
14. gebyrår .....	3.300,00
15. gebyrår .....	3.600,00
16. gebyrår .....	3.900,00
17. gebyrår .....	4.200,00
18. gebyrår .....	4.500,00
19. gebyrår .....	4.800,00
20. gebyrår .....	5.100,00

Årsgebyrer, der betales senere end forfaldsdag, forhøjes med 20%. Gebyret skal være betalt inden 6 måneder efter forfaldsdagen.

<b>11. Gebyr for fremsættelse af indsigelse</b> .....	2.500,00
<b>12. Gebyr for administrativ omprøvning</b> .....	7.000,00
<b>13. Klagegebyr</b> .....	8.000,00

Ovennævnte priser skal ikke tillægges moms

# Supplerende beskyttelsescertifikater

	kr.
<b>1. Ansøgningsgebyr</b> .....	3.000,00
<b>2. Genoptagelsesgebyr</b> .....	600,00
<b>3. Genoprettelsesgebyr</b> .....	3.000,00
<b>4. Årsgebyr pr. påbegyndt gebyrår</b> .....	5.100,00

Årsgebyrer, der betales senere end forfaldsdag, forhøjes med 20%. Gebyret skal være betalt inden 6 måneder efter forfaldsdagen.

<b>5. Gebyr for administrativ omprøvning</b> .....	1.500,00
--	----------

Der skal betales et gebyr på 7000 kr. for eventuel omprøvning af grundpatentet

<b>6. Klagegebyr</b> .....	4.000,00
----------------------------	----------

Ovennævnte priser skal ikke tillægges moms

# Brugsmodeller

	kr.
<b>1. Ansøgningsgebyr</b> .....	2.000,00
<b>2. Gebyr for senere indlevering af dansk oversættelse af international ansøgning</b> .....	1.100,00
<b>3. Genoptagelsesgebyr</b> .....	400,00
<b>4. Fornyelsesgebyrer</b>	
For 1. periode .....	2.000,00
For 2. periode .....	3.000,00

Fornyelsesgebyrer, der betales efter udløbet af den pågældende registreringsperiode, forhøjes med 20%.

<b>5. Gebyr for prøvning før eller efter registrering</b> .....	4.000,00
<b>6. Gebyr for behandling af anmodning om udslettelse</b> .....	2.000,00
<b>7. Gebyr for bekendtgørelse af ændret registrering og publicering af ændret formulering</b> .....	1.100,00
<b>8. Klagegebyr</b> .....	5.000,00

Ovennævnte priser skal ikke tillægges moms

# Chips (halvledertopografier)

	kr.
<b>1. Ansøgningsgebyr</b> .....	1.500,00
<b>2. Klagegebyr</b> .....	4.000,00

Ovennævnte priser skal ikke tillægges moms

# Kommunevåbener og -segl

	kr.
<b>1. Ansøgningsgebyr</b> .....	2.000,00

Ovennævnte pris skal ikke tillægges moms

# Skorstensmærker og kontorflag

	kr.
<b>1. Ansøgningsgebyr</b> .....	2.000,00

Ovennævnte pris skal ikke tillægges moms

# Design

1. Ansøgningsgebyr	kr. 1.200,00
<b>Tillægsgebyrer:</b>	
a. Ved samregistrering for hvert design ud over det første	700,00
b. For offentliggørelse af hver afbildning ud over den første <sup>1)</sup>	400,00
2. Genoptagelsesgebyr	400,00
3. Gebyr for supplerende forundersøgelse	1.500,00
<b>Tillægsgebyr:</b>	
Ved samregistrering for hvert design ud over det første	900,00
4. Fornyelsesgebyr <sup>2)</sup>	2.200,00
<b>Tillægsgebyr:</b>	
Ved samregistrering for hvert design ud over det første	1.100,00

Fornyelsesgebyrer inkl. tillægsgebyr, der betales efter udløbet af den pågældende registreringsperiode, forhøjes med 20%.

5. Gebyr for administrativ prøvning	3.000,00
Pr. design, herunder design indeholdt i en samregistrering	
6. Gebyr for offentliggørelse af registrering i ændret form	400,00
<b>Tillægsgebyr:</b>	
For offentliggørelse af hver afbildning ud over den første	400,00
7. Genoprettelsesgebyr	3.000,00
8. Klagegebyr	4.000,00

Ovennævnte priser skal ikke tillægges moms

<sup>1)</sup> Omfatter også bekendtgørelse iht. den hidtil gældende mønsterlov

<sup>2)</sup> Omfatter også fornyelse af registreringer iht. den hidtil gældende mønsterlov

# Vare- og fællesmærker

1. Ansøgningsgebyr	kr. 2.350,00
a. Grundgebyr	2.350,00
b. Tillægsgebyr for hver klasse ud over 3	600,00
Der er i alt 45 klasser	
2. Gebyr for videreførelse af Madrid-Protokol-registrering som dansk vare- eller fællesmærke-ansøgning	1.500,00
3. Fornyelsesgebyr	
a. Grundgebyr	2.350,00
b. Tillægsgebyr for hver klasse ud over 3	600,00

Fornyelsesgebyrer inkl. tillægsgebyr, der betales efter udløbet af den pågældende registreringsperiode, forhøjes med 20%.

4. Gebyr for anmodning om deling af en ansøgning eller en registrering	2.000,00
for hver udskilt ansøgning eller registrering	
5. Gebyr for fremsættelse af indsigelse	2.500,00
6. Gebyr for administrativ ophævelse	2.500,00
7. Klagegebyr	4.000,00
8. Gebyr for underretning til indehaver af varemærkeret tilhørende	
Årligt gebyr	1.000,00

Ovennævnte priser skal ikke tillægges moms

# Publikationer

1. Årsabonnement	kr.
a. Patentskrifter	
- på papir	8.000,00
- på CD-ROM (ESPACE-DK)	5.000,00
b. Sammendrag af almindeligt tilgængelige danske patentansøgninger	
- Alle sektioner	8.000,00
- sektion A	1.600,00
- sektion B	1.600,00
- sektion C07 + C12	1.600,00
- sektion C, resten	900,00
- sektion D	500,00
- sektion E	900,00
- sektion F	900,00
- sektion G	900,00
- sektion H	900,00
c. Oversættelser af EP-skrifter	8.000,00
d. Brugsmodelskrifter	8.000,00
e. Patenthåndbog, ved tegning af abonnement	500,00
- løblade hertil, pr. side	10,00
f. Brugsmodelhåndbog, ved tegning af abonnement	500,00
- løblade hertil, pr. side	10,00

Abonnementer tillægges porto.

2. Løssalg	
a. Dansk Patenttidende	150,00
b. Dansk Patentregister	400,00
c. Sammendrag af alm. tilgængelige patentansøgninger	30,00
d. Dansk Varemærketidende, sort/hvid	150,00
e. Dansk Varemærketidende, farver	220,00
f. Dansk Varemærkerregister	200,00
g. Varemærkesærtidende med §13-afslag	100,00
h. Varemærkeindsigelsestidende, 1996-2001 pr. årgang	200,00
i. Varemærkeindsigelsestidende, udk. 1995	300,00
j. Dansk Designtidende	150,00
k. Dansk Designregister	200,00
l. Dansk Brugsmodeltidende	150,00
m. Sammendrag af alm. tilgængelige brugsmodel-ansøgninger	30,00
n. Fremlæggelses- og patentskrifter på CD-ROM (ESPACE-DK)	
- 1993-2002, pr. årgang	5.000,00
- 1990-1992, pr. årgang	2.000,00

Ovennævnte priser skal ikke tillægges moms

Fremlæggelses-, patent- og brugsmodelskrifter samt oversættelser af EP-skrifter leveres til gældende kopipris

3. Love og bekendtgørelser	12,00-33,00
vedr. industriel ejendomsret	
4. Andre publikationer	
a. Varemærkeklassifikation	
- alfabetisk liste	500,00
- klassedelt liste	400,00
b. Designklassifikation	35,00
- ændringer og tilføjelser hertil	15,00

Ovennævnte priser tillægges moms, hvis andet ikke er angivet

# Erhvervsservice

1. Timepris*	kr. 950,00
2. Patenttekniske undersøgelser	
Beregnes efter timepris	
3. Løbende overvågninger	
a. Overvågning af ansøgninger	
Overvågning af dansk patent-, brugsmodel-, design- eller varemærkeansøgning sammensættes af:	
Pris pr. år	1.500,00
Pris pr. meddelelse	375,00
b. Overvågning af nationale og internationale varemærkerettigheder	
Overvågning af dansk varemærkeansøgning eller -registrering eller af MadridProtokol-registrering med gyldighed for Danmark i relation til nye varemærkeansøgninger	
Pris pr. år, første varemærke	1.050,00
Pris pr. år, yderligere varemærker, pr. varemærke	300,00
c. Øvrige overvågninger beregnes efter timepris	
Hertil skal lægges evt. online-udgifter	
4. Navneundersøgelser*	
a. International undersøgelse af patentrettigheder i 1-2 navne inkl. op til 40 referencer	3.500,00
Yderligere referencer, pr. reference	16,00
Yderligere navne, pr. navn	950,00
b. Undersøgelse af patent- og brugsmodelrettigheder omfattende Danmark i 1-2 navne	1.900,00
Yderligere navne, pr. navn	475,00
c. Øvrige navneundersøgelser beregnes efter timepris	
Hertil skal lægges evt. online-udgifter	
5. Patentfamilieundersøgelser og statusundersøgelser*	
a. Patentfamilieundersøgelse	1.000,00
b. Patentfamilieundersøgelse, inkl. status for lande med statusoplysninger i Inpadoc	2.375,00
Status for yderligere lande beregnes efter timepris	
c. Statusundersøgelse af udenlandske rettigheder	
Første nummer	950,00
Pr. følgende nummer	475,00
d. Statusundersøgelse af danske rettigheder, pr. nummer	475,00
e. Øvrige undersøgelser beregnes efter timepris	
Hertil skal lægges evt. online-udgifter	
6. Kollisionsundersøgelser af varemærker*	
a. Inkl. op til 3 klasser	2.400,00
b. Yderligere klasser, pr. 10 klasser	500,00
Klasserne 42-45 betragtes prismæssigt som én klasse	
7. Skanning af varemærker*	
a. Første klasse	500,00
b. Yderligere klasser, pr. klasse	200,00
c. Skanning af alle 45 klasser	3.000,00
Klasserne 42-45 betragtes prismæssigt som én klasse	
8. LOGO-skanning*	
a. Inkl. op til 25 referencer	2.100,00
b. Yderligere referencer, pr. 25 referencer	500,00
9. Varemærkedatabase*	
a. Første klasse	3.000,00
b. Yderligere klasser - op til 4, pr. klasse	1.500,00
Klasserne 42-45 betragtes prismæssigt som én klasse	
10. Skanning af varemærker ansøgt eller registreret i udlandet*	
a. Skanning i ét land (incl. EF- og Madrid Protokol mærker) i 1-3 klasser	1.500,00
b. Følgende lande, pr. land	500,00
c. Følgende klasser, pr. klasse	1.000,00
d. Skanning i alle lande tilgængelige via kommercielle databaser i 1-3 klasser	4.500,00
11. IPscore® 2.0 CD-ROM	
a. Inkl. trykt brugervejledning	9.950,00
b. Yderligere trykte brugervejledninger, pr. vejledning	750,00

\*Hastelevering kan aftales mod pristillæg

Ovennævnte priser tillægges moms

# Kopiservice

1. Fotokopier af patent- og brugsmodelpublikationer	kr.
a. Pris pr. publikation indtil 200 sider	50,00
b. Publikationer ud over 200 sider: pris efter aftale	
2. Fotokopier, taget på læsesalen	
ved kontant betaling, pr. side, inkl. moms	3,00
3. Udenlandske patentpublikationer, der ikke findes i egne samlinger	
I ved hjemtagning fra udlandet:	
a. Pris for hjemtagning	100,00
b. Pris pr. publikation	100,00
Hjemtagning af sagsakter fra USA og patentpublikationer og sagsakter fra Sydafrika: Pris efter aftale.	
II ved levering af tilsvarende publikation fra egne samlinger:	
a. Identifikation	100,00
b. Kopipris (se pkt. 1)	
4. Engelsksprogede sammendrag, der ikke findes i egne samlinger, pr. sammendrag	50,00
5. Tidsskriftsartikler o.l., der ikke findes i egne samlinger	
a. Pris for hjemtagning	100,00
b. Pris pr. artikel	100,00
6. Aktindsigt i europæiske patenter og patentansøgninger	
a. Ekspedition (inkl. EPO-gebyr)	315,00
b. Kopier	
- ved tilsendelse, pr. side	3,25
- ved afhentning, pr. side	2,50
- ved afhentning og kontant betaling, pr. side inkl. moms	3,00
7. Databaseudskrift vedr. en varemærkerettighed	50,00
Ovennævnte priser tillægges moms, hvis andet ikke er angivet	
8. Bekræftet kopi af en patent-, brugsmodel-, design- eller varemærkeansøgning	300,00
Hertil skal lægges kopiprisen (3,25 kr. pr. side)	
9. Bekræftet udskrift af patent-, certifikat-, brugsmodel-, topografi-, design- eller varemærkesagsregistret	300,00
10. Bekræftet udskrift af registret over kommunevåbener og -segl eller registret over skorstensmærker og kontorflag	200,00
11. Udskrift af patent-, certifikat-, brugsmodel-, topografi-, design- eller varemærkesagsregistret, registret over kommunevåbener og -segl eller registret over skorstensmærker og kontorflag	50,00
Ovennævnte priser skal ikke tillægges moms	
12. Priser for levering	
a. Levering pr. telefax	75,00
b. Ekspreslevering pr. telefax	275,00
c. Ekspreslevering pr. post	200,00
Hertil lægges porto	

Ovennævnte priser tillægges moms

# Kurser og foredrag

1. Kurser	kr.
Priser på åbne og virksomhedsinterne kurser fås ved direkte henvendelse til KursusCentret	
2. Foredrag*	
Første time	2.000,00
Følgende timer, pr. time	1.500,00

\* Særpriser afhængig af deltagerantal og forberedelsestid

Ovennævnte priser tillægges moms