



PATENT- OG VAREMÆRKESTYRELSEN

Dansk Brugsmodel- tidende

Anvendte publikationskoder

W	sammendrag af almindeligt tilgængelig brugsmødelansøgning
U1	almindeligt tilgængelig brugsmødelansøgning uden prøvning
U3	registreret brugsmødel uden prøvning
U4	registreret brugsmødel med prøvning
Y3	registreret brugsmødel uden prøvning - efter U1
Y4	registreret brugsmødel med prøvning - efter U1 eller U3
Y5	ændret registreret brugsmødel uden prøvning - efter U3
Y6	ændret registreret brugsmødel med prøvning - efter U3 eller U4
Z5	ændret registreret brugsmødel uden prøvning - efter U1 eller Y3
Z6	ændret registreret brugsmødel med prøvning - efter U1 eller Y3 eller U1 og Y4

INDHOLD

Klasseregister	229
Brugsmødelregistreringer i publiceringsnummerorden(bilag)	231
Fornyelse af registrerede brugsmødel, i publiceringsnummerorden	247
Registrerede brugsmødel, der er udslettede, i publiceringsnummerorden	248
Registrerede brugsmødel, der er ophævede, i publiceringsnummerorden	249
Registrerede brugsmødel, der er ophørte, i publiceringsnummerorden	250
Registrerede brugsmødel, der er udløbne, i publiceringsnummerorden	251
Navneregister	252
Prisliste	253

Dansk Brugsmødel Tidende kan rekvireres som papirkopi for kr. 150 stk. på tlf. 43 50 85 35

Ansvarlig for redaktion: Keld Nymann Jensen
Udgives af Patent- og Varemærkestyrelsen, Helgeshøj Allé 81, 2630 Tåstrup, tlf. 43 50 80 00

ISSN 1602-6691

Klasseregister

Liste over almindeligt tilgængelige brugsmodelansøgninger og brugsmodelregistreringer ordnet efter klasser

Forsiderne til ansøgningerne og brugsmodelskrifterne indeholdende bibliografiske oplysninger, sammendrag og tegning m.m. kan ses i de efterfølgende bilag, hvor de står i publiceringsnummerorden.

(51) Klasse	Publ.type	(10) Publ.nr.	(51) Primær klasse
A 01 K 15/02	U3	DK 2003 00102	A 01 K 15/02
A 01 K 75/04	U3	DK 2001 00339	A 01 K 75/04
A 45 C 3/08	U3	DK 2003 00083	A 45 C 3/08
A 45 C 13/08	U3	DK 2003 00083	A 45 C 3/08
A 47 B 3/091	U3	DK 2003 00086	A 47 B 3/091
A 47 B 9/00	U3	DK 2003 00086	A 47 B 3/091
A 47 B 13/00	U4	DK 2001 00346	A 47 B 13/00
A 47 B 91/00	U4	DK 2001 00346	A 47 B 13/00
A 47 J 43/22	U3	DK 2003 00067	A 47 J 43/22
A 47 J 43/28	U3	DK 2003 00067	A 47 J 43/22
A 47 J 47/00	U3	DK 2003 00067	A 47 J 43/22
A 47 J 47/16	U3	DK 2001 00337	A 47 K 10/22
A 47 K 10/22	U3	DK 2001 00337	A 47 K 10/22
A 61 K 9/16	U3	DK 2003 00005	A 61 K 31/18
A 61 K 9/20	U3	DK 2003 00005	A 61 K 31/18
A 61 K 31/18	U3	DK 2003 00005	A 61 K 31/18
A 63 F 3/00	U3	DK 2003 00105	A 63 F 7/04
A 63 F 3/08	U3	DK 2002 00309	A 63 F 9/04
A 63 F 7/04	U3	DK 2003 00105	A 63 F 7/04
A 63 F 9/00	U3	DK 2003 00105	A 63 F 7/04
A 63 F 9/04	U3	DK 2002 00309	A 63 F 9/04
A 63 F 9/06	U3	DK 2003 00105	A 63 F 7/04
E 03 D 9/08	U3	DK 2002 00411	E 03 D 9/08
E 04 F 11/09	U3	DK 2003 00062	E 04 F 11/09
E 06 B 7/30	U3	DK 2003 00066	E 06 B 7/30
G 07 C 1/30	U3	DK 2003 00100	G 08 B 21/24
G 08 B 21/24	U3	DK 2003 00100	G 08 B 21/24

BRUGSMODELREGISTRERINGER

I

PUBLICERINGSNUMMERORDEN

(19) DANMARK

(10) DK 2001 00337 U3



(12) BRUGSMODELSKRIFT

Patent- og
Varemærkestyrelsen

(51) **Int.Cl. 7:** A 47 K 10/22 A 47 J 47/16
 (21) **Ansøgningsnr.:** BA 2001 00337
 (22) **Indleveringsdag:** 2001-12-17
 (24) **Løbedag.:** 2001-12-17
 (41) **Alm. tilg. dato:** 2003-03-17
 (45) **Registreringsdato:** 2003-04-25
 (45) **Publiceringsdato:** 2003-04-25

(73) **Brugsmodelindehaver:**
Henry Ingvar Manly Hansen, Retortvej 62 1 tv, 2500 Valby, Danmark

(72) **Frembringer:**
Henry Ingvar Manly Hansen, Retortvej 62 1 tv, 2500 Valby, Danmark

(54) **Benævnelse:**
Køkkenrulleholder

(57) **Sammendrag:**

Denne frembringelse angår en køkkenrulleholder med vindstøtter til udendørs anvendelse, samt det vigtigste: en todelt centerstok, hvoraf nederste del ud et med fodstykket udgør en bremsecylinder, og den øverste halvdel er stempelstokken, hvis nederste ende er udformet til indgreb i cylinderens omsluttende, lodrette, elastiske støtter med knaster. Disse knaster udvider cylindervolumen ved tryk på stempelklodsens top, således at der opstår en bremse effekt mod paprørets inderside i papirrullen. Ved at slippe trykket opnås straks fristilling. Endvidere tjener stokkens nederste ende til sammenhold af frembringelsens to dele til en helhed, uden brug af værktøj, og denne model er delvis handikapvenlig, da man kan trykke stop med såvel hånd, albue og hage, og dermed anses for at have en praktisk betydning.

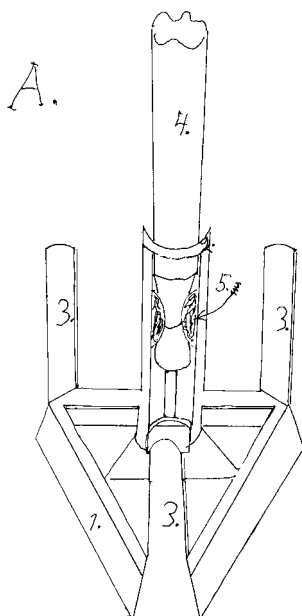

(19) DANMARK

(10) DK 2001 00339 U3



(12) BRUGSMODELSKRIFT

Patent- og
Varemærkestyrelsen

- (51) **Int.Cl. 7:** A 01 K 75/04
(21) **Ansøgningsnr.:** BA 2001 00339
(22) **Indleveringsdag:** 2001-12-17
(24) **Løbedag.:** 2001-12-17
(41) **Alm. tilg. dato:** 2003-03-17
(45) **Registreringsdato:** 2003-04-25
(45) **Publiceringsdato:** 2003-04-25
- (73) **Brugsmodelindehaver:**
Jacob Hammer, Stuhrsvej 13, 9990 Skagen, Danmark
- (72) **Frembringer:**
Jacob Hammer, Stuhrsvej 13, 9990 Skagen, Danmark
- (74) **Fuldmægtig:**
Patrade A/S, Fredens Torv 3 A, 8000 Århus C, Danmark

- (54) **Benævnelse:**
Flydeelement til trawl

- (57) **Sammendrag:**

Et flydeelement til brug ved trawlfiskeri er fremstillet ved at fylde en gummifender (1) med en tokomponent polyurethanskum (6), der har en stor trykstyrke. Derved kan man erstatte kendte opdriftsmidler i form af kugler, som er tungere og vanskelige at håndtere under fiskeri.

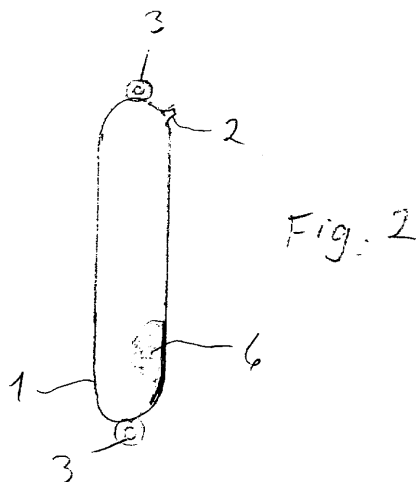

(19) DANMARK

(10) DK 2001 00346 U4



(12) BRUGSMODELSKRIFT

Patent- og
Varemærkestyrelsen

Reg. brugsmodel med prøvning

- (51) **Int.Cl. 7:** A 47 B 13/00 A 47 B 91/00
 (21) **Ansøgningsnr.:** BA 2001 00346
 (22) **Indleveringsdag:** 2001-12-21
 (24) **Løbedag.:** 2001-12-21
 (41) **Alm. tilg. dato:** 2003-03-21
 (45) **Registreringsdato:** 2003-04-25
 (45) **Publiceringsdato:** 2003-04-25
- (73) **Brugsmodelindehaver:**
 Skagen Dæksel, Ndr. Ringvej 3, 9990 Skagen, Danmark
- (72) **Frembringer:**
 Ole Larsen, Ndr. Ringvej 3, 9990 Skagen, Danmark
- (74) **Fuldmægtig:**
 Larsen & Birkeholm A/S, Skandinavisk Patentbureau, Banegårdspladsen 1, 1570 København V, Danmark

- (54) **Benævnelse:**
 Bord med lys
- (56) **Relevante publikationer:**
 US5171060

- (57) **Sammendrag:**
 Et bord (1) har en bordplade (2) og mindst ét ben (4), der eventuelt afsluttes af en fod (3).

Benet (3), der kan være udformet som et rør (4) i metal, såsom aluminium, er forsynet med et antal udsparinger (5), gennem hvilke en i røret (4) anbragt lyskilde kan udsende lys.

På denne måde bliver der i et område, hvori der er anbragt ét eller flere borde tilvejebragt en jævn og stemningsfyldt belysning, uden risiko for at de personer, der opholder sig i rummet, bliver generet af lys, der blænder.

I én udførelsesform kan udsparingerne udføres med glas, der kan være farvede.

Desuden kan bordplade og fod udformes i granit.

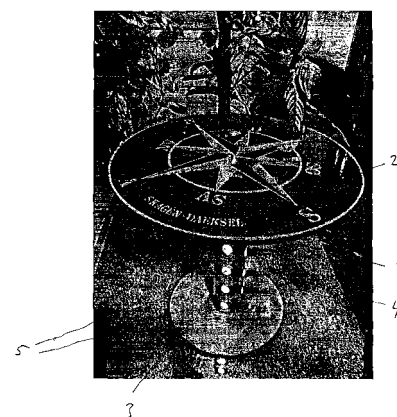

(19) DANMARK

(10) DK 2002 00309 U3



(12) BRUGSMODELSKRIFT

Patent- og
Varemærkestyrelsen

(51) **Int.Cl. 7:** A 63 F 9/04 A 63 F 3/08
 (21) **Ansøgningsnr.:** BA 2002 00309
 (22) **Indleveringsdag:** 2002-10-08
 (24) **Løbedag.:** 2002-10-08
 (41) **Alm. tilg. dato:** 2003-04-25
 (45) **Registreringsdato:** 2003-04-25
 (45) **Publiceringsdato:** 2003-04-25

(73) **Brugsmodelindehaver:**
 Poul Ravnløkke, Gammel Bagsværdvej 42, 2800 Lyngby, Danmark

(72) **Frembringer:**
 Poul Ravnløkke, Gammel Bagsværdvej 42, 2800 Lyngby, Danmark

(54) **Benævnelse:**
 Bogstav/alfabetspil med terninger

(57) **Sammendrag:**

Brugsmodelansøgningen angår et børnespil, hvor det er muligt ved hjælp af 5 terninger tilfældigt at udvælge bogstaver fra et alfabet. Bogstaverne på brikker i spillet giver mulighed for at konstruere ord, der danner grundlag for pointgivning efter nærmere regler.

a/

SKITSE AF ØVERSTE TREDJEDEL AF SPILLET

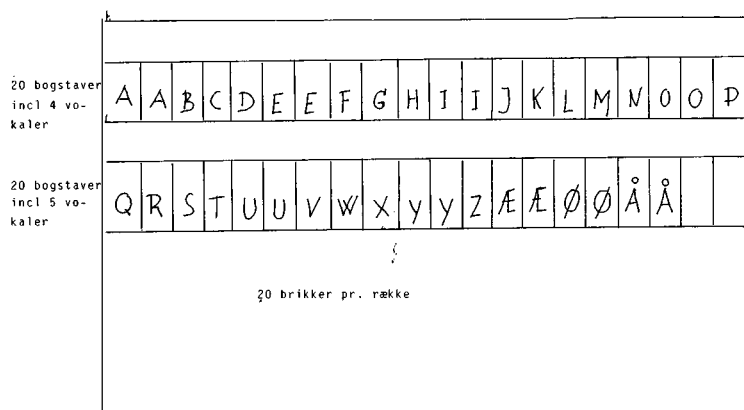

(19) DANMARK

(10) DK 2002 00411 U3



(12) BRUGSMODELSKRIFT

Patent- og
Varemærkestyrelsen

- (51) **Int.Cl. 7:** E 03 D 9/08
 (21) **Ansøgningsnr.:** BA 2002 00411
 (22) **Indleveringsdag:** 2002-12-27
 (24) **Løbedag.:** 2002-12-27
 (41) **Alm. tilg. dato:** 2003-04-25
 (45) **Registreringsdato:** 2003-04-25
 (45) **Publiceringsdato:** 2003-04-25
- (73) **Brugsmodelindehaver:**
 Preben Sørensen, Brunbjergvej 6, Skovby, 6500 Vojens, Danmark
- (72) **Frembringer:**
 Preben Sørensen, Brunbjergvej 6, Skovby, 6500 Vojens, Danmark

- (54) **Benævnelse:**
 Toilet bidet

- (57) **Sammendrag:**

Denne frembringelse angår en skylleenhed til montering på toiletbrætter, så toilettet kan fungere som bidet. Det nye ved skylleenheden består i at skylleenheden nemt kan betjenes af en person der benytter toilettet. Dette opnås ifølge opfindelsen ved at vandhane til regulering af vandmængde samtidig fungerer som betjeningshåndtag.

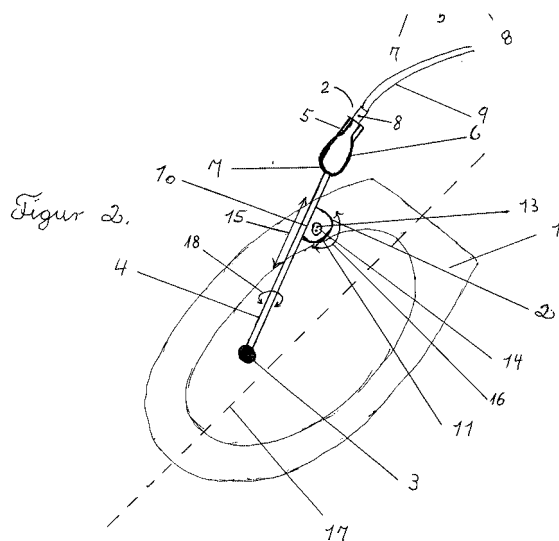

(19) DANMARK

(10) DK 2003 00005 U3



(12) BRUGSMODELSKRIFT

Patent- og
Varemærkestyrelsen

(51)	Int.Cl. 7:	A 61 K 31/18	A 61 K 9/16	A 61 K 9/20
(21)	Ansøgningsnr.:	BA 2003 00005		
(22)	Indleveringsdag:	2003-01-08		
(24)	Løbedag.:	2003-01-08		
(41)	Alm. tilg. dato:	2003-04-25		
(45)	Registreringsdato:	2003-04-25		
(45)	Publiceringsdato:	2003-04-25		

(30) **Prioritetsoplysninger:**
2002-11-14 US 10/293,940

(73) **Brugsmodelindehaver:**
Synthon B.V., Microweg 22, NL-6545 CM Nijmegen, Holland

(72) **Frembringer:**
Johannes Jan Platteeuw, Zandveldstraat 20, NL-5223 JE 's-Hertogenbosch, Holland

(74) **Fuldmægtig:**
Chas. Hude A/S, H.C. Andersens Boulevard 33, 1780 København V, Danmark

(54) **Benævnelse:**
Farmaceutiske pellets indeholdende tamsulosin

(57) **Sammendrag:**
På en farmaceutisk pellet-sammensætning er der anbragt en coating, som giver en forlænget frigivelsesprofil med hensyn til den aktive bestanddel tamsulosin. Coatingen består af en farmaceutisk acceptabel syrerestistent acrylpolymer.

(19) DANMARK

(10) DK 2003 00062 U3

(12) **BRUGSMODELSKRIFT**Patent- og
Varemærkestyrelsen

(51) **Int.Cl. 7:** E 04 F 11/09
(21) **Ansøgningsnr.:** BA 2003 00062
(22) **Indleveringsdag:** 2003-02-21
(24) **Løbedag.:** 2003-02-21
(41) **Alm. tilg. dato:** 2003-04-25
(45) **Registreringsdato:** 2003-04-25
(45) **Publiceringsdato:** 2003-04-25

(73) **Brugsmodeleindehaver:**
Polysan A/S, Sallingelunde 5, 5750 Ringe, Danmark

(72) **Frembringer:**
Ole Miguel Wibholm, Svanningevej 36, 5600 Fåborg, Danmark

(54) **Benævnelse:**
Trappetrin

(57) **Sammendrag:**

Denne frembringelse angår et trappetrin med integreret stødtrin. Ved at trinnet er udformet som et L, er der opnået stor stivhed og bæreevne selv med et lavt materialeforbrug. Lav vægt gør trinnet lettere at montere.

Trappetrinnene kan også udformes med integreret cykelrampe.

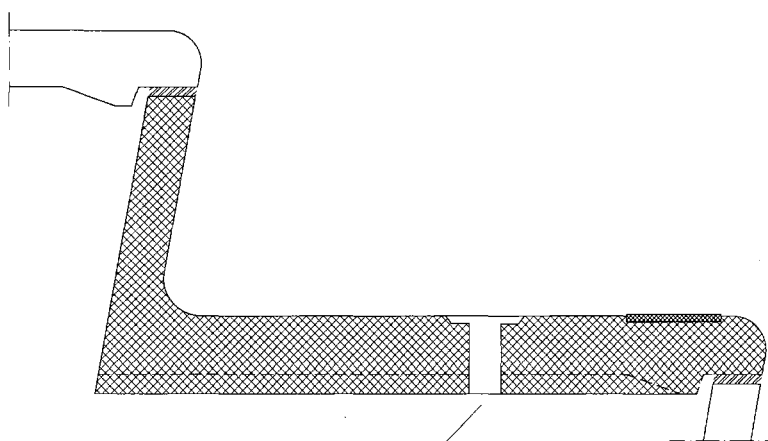

Eksempel på udsparring for ankerbolt.

(19) DANMARK

(10) DK 2003 00066 U3



(12) BRUGSMODELSKRIFT

Patent- og
Varemærkestyrelsen

- (51) **Int.Cl. 7:** E 06 B 7/30
 (21) **Ansøgningsnr.:** BA 2003 00066
 (22) **Indleveringsdag:** 2003-03-17
 (24) **Løbedag.:** 2003-03-17
 (41) **Alm. tilg. dato:** 2003-04-25
 (45) **Registreringsdato:** 2003-04-25
 (45) **Publiceringsdato:** 2003-04-25
- (73) **Brugsmodelindehaver:**
 Birthe Ulm, Medelbyvej 4.5 sal, lej. 8, 2610 Rødovre, Danmark
- (72) **Frembringer:**
 Birthe Ulm, Medelbyvej 4.5 sal, lej. 8, 2610 Rødovre, Danmark

- (54) **Benævnelse:**
 Dørspion

- (57) **Sammendrag:**

Emnet er opbygget med 3 glaslinser som er monteret i et aluminiums drejet hus (se tegning) . Linser er slebet så der opstår en stor virkningsgrad ang. Lysindfald og synsvinkler

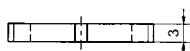
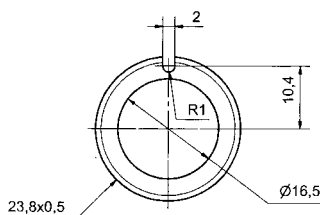

Materiale : Aluminium

(2 : 1)

(19) DANMARK

(10) DK 2003 00067 U3



(12) BRUGSMODELSKRIFT

Patent- og
Varemærkestyrelsen

(51) **Int.Cl. 7:** A 47 J 43/22 A 47 J 43/28 A 47 J 47/00
 (21) **Ansøgningsnr.:** BA 2003 00067
 (22) **Indleveringsdag:** 2003-02-25
 (24) **Løbedag.:** 2003-02-25
 (41) **Alm. tilg. dato:** 2003-04-25
 (45) **Registreringsdato:** 2003-04-25
 (45) **Publiceringsdato:** 2003-04-25

(73) **Brugsmodelindehaver:**
 Dalia Jarom, Løgstørgade 33, 2.tv., 2100 København Ø, Danmark
 Charlotte Olsen, Jernbane Allé 7A, 2.tv., 2720 Vanløse, Danmark

(72) **Frembringer:**
 Dalia Jarom, Løgstørgade 33, 2.tv., 2100 København Ø, Danmark
 Charlotte Olsen, Jernbane Allé 7A, 2.tv., 2720 Vanløse, Danmark

(54) **Benævnelse:**
 Køkkensi i 4 dele og med flere funktioner

(57) **Sammendrag:**

Hovedformålet med frembringelsen angår en køkkensi, som er let at rengøre og som har andre funktioner end at kunne si/sigte vand fra. Køkkensien er delt i to si-dele. Hver si-del har udelukkende ensrettede lameller/strenger.

Den ene si-del har dog en større radius og rumfang end den anden si-del. Når delene sættes tværs ned over hinanden dannes dermed huller (si/sigte). Derudover indeholder køkkenredskabet flere dele, der sammen eller hver for sig bliver til en serveringsskål/låg eller salatslynge. Redskabet kan også anvendes til dampning af grøntsager/madvarer.

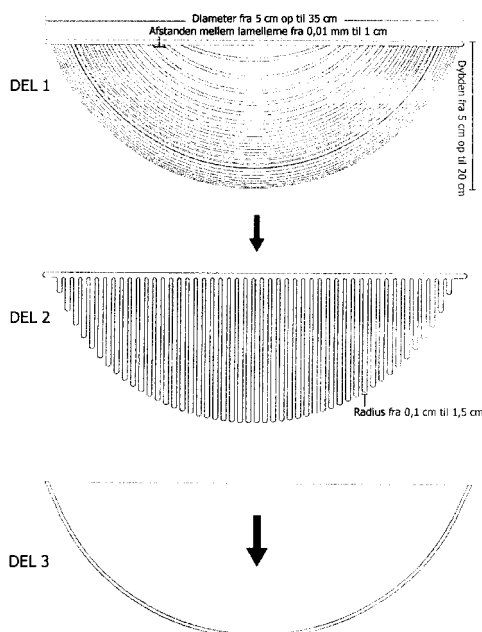

(19) DANMARK

(10) DK 2003 00083 U3



(12) BRUGSMODELSKRIFT

Patent- og
Varemærkestyrelsen

(51) **Int.Cl. 7:** A 45 C 3/08 A 45 C 13/08
(21) **Ansøgningsnr.:** BA 2003 00083
(22) **Indleveringsdag:** 2003-03-13
(24) **Løbedag.:** 2003-03-13
(41) **Alm. tilg. dato:** 2003-04-25
(45) **Registreringsdato:** 2003-04-25
(45) **Publiceringsdato:** 2003-04-25

(73) **Brugsmodeleindehaver:**
Micomik ApS, Rosengårdsvej 27, 5230 Odense M, Danmark

(72) **Frembringer:**
Michael Faltum, Rosengårdsvej 27, 5230 Odense M, Danmark

(54) **Benævnelse:**
Taske med udskiftelig låg/klap

(57) **Sammendrag:**

Denne frembringelse angår en metode til at forsyne tasker med et aftageligt låg, således tasken enten kan anvendes uden låg eller med et andet låg. Frembringelsen virker ved at låg og taskekorporus forsynes med en lynlås halvpart hver, og at lynlåsen når den er sammenføjet dækkes af en flap som fast gøres med velcro.



(19) DANMARK

(10) DK 2003 00086 U3



(12) BRUGSMODELSKRIFT

Patent- og
Varemærkestyrelsen

- (51) **Int.Cl. 7:** A 47 B 3/091 A 47 B 9/00
(21) **Ansøgningsnr.:** BA 2003 00086
(22) **Indleveringsdag:** 2003-03-14
(24) **Løbedag.:** 2003-03-14
(41) **Alm. tilg. dato:** 2003-04-25
(45) **Registreringsdato:** 2003-04-25
(45) **Publiceringsdato:** 2003-04-25
- (73) **Brugsmodelindehaver:**
Ergonomec Products ApS, Rohlmsvej 15, 2620 Albertslund, Danmark
- (72) **Frembringer:**
Simon Davidsen, Isafjordvej 50, 4000 Roskilde, Danmark

- (54) **Benævnelse:**
Sammenklappeligt højdeindstillelig bord

- (57) **Sammendrag:**

Frembringelsen angår et sammenklappeligt elektrisk højdeindstillelig bord. Det nye ved frembringelsen udgøres af at de elektriske aktuatorer er hængslet til en bordramme og låses af en tværafstiver uden brug af andre befæstigelsesmidler. Dette muliggør at en dynamisk konstruktion med høj stabilitetskrav altid opfylder producentens garanterede vedrørlighed for maskinens udførelse ifølge maskindirektivet 98/37/EF.

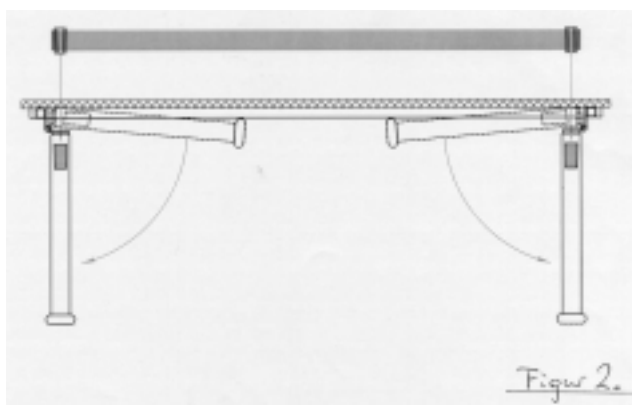

(19) DANMARK

(10) DK 2003 00100 U3



(12) BRUGSMODELSKRIFT

Patent- og
Varemærkestyrelsen

(51) **Int.Cl. 7:** G 08 B 21/24 G 07 C 1/30
 (21) **Ansøgningsnr.:** BA 2003 00100
 (22) **Indleveringsdag:** 2003-03-21
 (24) **Løbedag.:** 2003-03-21
 (41) **Alm. tilg. dato:** 2003-04-25
 (45) **Registreringsdato:** 2003-04-25
 (45) **Publiceringsdato:** 2003-04-25

(30) **Prioritetsoplysninger:**
2002-08-07 DK BR 2002 00204

(73) **Brugsmodelindehaver:**
Tommy Wohlert, H C Ørsteds Vej 118, 2.th., 7400 Herning, Danmark

(72) **Frembringer:**
Tommy Wohlert, H C Ørsteds Vej 118, 2.th., 7400 Herning, Danmark

(54) **Benævnelse:**
Modul til motorkøretøj til påmindelse om indstilling af p-skive og køb af p-billet

(57) **Sammendrag:**

PRM-hovedmodul (1) er kendetegnet ved, at det akustisk (8) – med et personlig optaget output-signal – kan påminde føreren af motorkøretøjet, efter udtagning af nøgle fra tændingslås (5), om at p-skiven skal indstilles og om at p-billet skal købes.

Dette bevirker at føreren bliver opmærksom på parkeringsforholdene og dermed undgår unødvendige parkeringsbøder pga. forglemmelse eller ændrede parkerings forhold. Der henvises til tegning: PRM – ver. 002.

Opfindelsen kan anvendes i alle motorkøretøjer eller som stand-alone huskemodul.

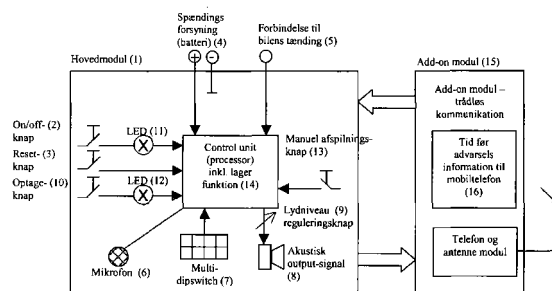

(19) DANMARK

(10) DK 2003 00102 U3



(12) BRUGSMODELSKRIFT

Patent- og
Varemærkestyrelsen

- (51) **Int.Cl. 7:** A 01 K 15/02
 (21) **Ansøgningsnr.:** BA 2003 00102
 (22) **Indleveringsdag:** 2003-03-21
 (24) **Løbedag:** 2003-03-21
 (41) **Alm. tilg. dato:** 2003-04-25
 (45) **Registreringsdato:** 2003-04-25
 (45) **Publiceringsdato:** 2003-04-25
- (73) **Brugsmodelindehaver:**
 Arne Eriksen, Salekildevej 15, 3200 Helsingør, Danmark
 Christian Eriksen, Hillerødvej 7, 3400 Hillerød, Danmark
 Norman Nielsen, Kildevej 131, 3210 Vejby, Danmark
- (72) **Frembringer:**
 Arne Eriksen, Salekildevej 15, 3200 Helsingør, Danmark
 Christian Eriksen, Hillerødvej 7, 3400 Hillerød, Danmark
 Norman Nielsen, Kildevej 131, 3210 Vejby, Danmark

- (54) **Benævnelse:**
 Træningsbånd til skridt og travtræning for heste

- (57) **Sammendrag:**

Træningsbånd til skridt og travtræning er en træningsmaskine til heste, som bruges til opbygning eller genoptræning af muskler i ryg, lænd og bagparti. Træningsbåndet egner sig også til igangsætning af en unghest eller til at holde en konkurrencehest i form.

Maskinen består af en løbebane som er påmonteret på et stativ med tilhørende afskærmning og opadgående/nedadgående rampe.

Løbebanen er trinløst styret af en PLC med forskellige forprogrammerede træningsprogrammer.

Hastigheden, afhængig af løbebanetype er trinløst styret fra 0-15 km/timen for skridt eller fra 0-40 km/timen for trav. Samtidig har banen en arrangement for stigning af bane op til 10 grader. Løbebane er stødabsorberende og sikret således, at båndet stopper ved uheld eller unormal påvirkning.



(19) DANMARK

(10) DK 2003 00105 U3



(12) BRUGSMODELSKRIFT

Patent- og
Varemærkestyrelsen

(51)	Int.Cl. 7:	A 63 F 7/04	A 63 F 3/00	A 63 F 9/00	A 63 F 9/06
(21)	Ansøgningsnr.:	BA 2003 00105			
(22)	Indleveringsdag:	2003-03-26			
(24)	Løbedag.:	2003-03-26			
(41)	Alm. tilg. dato:	2003-04-25			
(45)	Registreringsdato:	2003-04-25			
(45)	Publiceringsdato:	2003-04-25			

(73) **Brugsmodelindehaver:**
Morten Møller, Akaciepark 86, 3520 Farum, Danmark

(72) **Frembringer:**
Morten Møller, Akaciepark 86, 3520 Farum, Danmark

(54) **Benævnelse:**
Labyrintkuglespil med forhindringer

(57) **Sammendrag:**

Denne frembringelse angår et labyrintkuglespil, til brug for mennesker som underholdning og til leg. Det nye ved frembringelsen udgøres af, at labyrinten er i flere niveauer, og at der i labyrinten er forhindringer af forskellig art, hvoraf nogle er bevægelige, som brugeren ved at vippe spillet, skal få en kugle til af forcere. Spillet er fastgjort ovenpå et krydsled, som kan bøjes i alle retninger. Krydsleddet er fastgjort i forlængelse af en stang, som er justerbar i højden. Den nederste del af stangen er fastgjort på en plade, så spillet kan stå på gulvet. 4 elastikker er fastgjort under spillet og på stangen under spillet, og holder spillet vandret, når brugeren slipper spillet. Elastikkerne giver en smule modstand, når spillet vippes, og er med til at dæmpe spillets bevægelser, men hæmmer ikke brugeren i at vippe spillet.

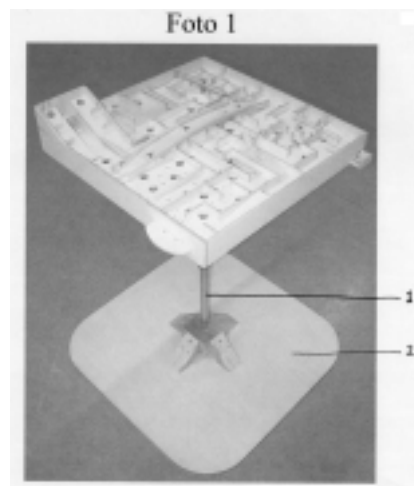

Fornyelse af brugsmødelidende

Fornyelse af registreringer foretaget i medfør af lov nr. 130 af 26. februar 1992.

(10) Publ.nr.	Gyldig til	(10) Publ.nr.	Gyldig til
DK 1997 00145	2007-04-04		
DK 1997 00178	2007-04-28		
DK 2000 00118	2006-03-31		
DK 2000 00125	2006-04-04		
DK 2000 00129	2006-04-05		
DK 2000 00132	2006-04-06		

**Liste over registrerede brugsmodeller, der er udslettede.
Listen er i publiceringsnummerorden.**

(51) **Int.Cl. 7:** A 63 F 9/34
(10) **Publicerings nr:** DK 2000 00254 U3
(21) **Ansøgningsnr:** BA 2000 00254
(22) **Indleveringsdag:** 2000-08-16
(45) **Registreringsdato:** 2000-09-22

(73) **Indehaver:**
Erik Damgaard Christensen, Gl. Bjært 22, 6091 Bjert, Danmark

(54) **Benævnelse:**
Kuglespil på whiteboardtavle

(51) **Int.Cl. 7:** G 09 F 17/00
(10) **Publicerings nr:** DK 2000 00194 U3
(21) **Ansøgningsnr:** BA 2000 00194
(22) **Indleveringsdag:** 2000-06-06
(45) **Registreringsdato:** 2000-08-11

(73) **Indehaver:**
Paw Simon Krogh, Hougårdsvej 10, 8220 Brabrand, Danmark

(54) **Benævnelse:**
Knudefri vimpel

Liste over registrerede brugsmodeller, der er ophævede. Listen er i publiceringsnummerorden

- (51) **Int.Cl. 7:** F 16 B 21/09 F 16 B 3/00
(10) **Publicerings nr:** DK 2001 00316 U3
(21) **Ansøgningsnr:** BA 2001 00316
(22) **Indleveringsdag:** 2001-11-20
(45) **Registreringsdato:** 2001-12-14
- (73) **Indehaver:**
Erling Mørch, Viborgvej 859 A, 8471 Sabro, Danmark
- (54) **Benævnelse:**
Beslagsystem til ophængning af genstande samt beslag dertil
-

Ophørte brugsmodelregistreringer

(10) Publ.nr.	Ophørsdato	(10) Publ.nr.	Ophørsdato
DK 1999 00339			
DK 1999 00315			
DK 1996 00288			
DK 2000 00264			
DK 1996 00291			
DK 1996 00297			
DK 1999 00316			
DK 1999 00320			
DK 1999 00321			
DK 1999 00323			
DK 1999 00324			
DK 1999 00325			
DK 1999 00326			
DK 1999 00328			
DK 1996 00305			
DK 1996 00304			
DK 1996 00303			
DK 1996 00309			
DK 1996 00307			
DK 1999 00331			
DK 1999 00332			
DK 1999 00238			
DK 1999 00334			
DK 1999 00336			
DK 1996 00314			
DK 1996 00317			
DK 1996 00318			
DK 1999 00343			
DK 1996 00321			
DK 1996 00325			
DK 1996 00327			
DK 1999 00349			
DK 1999 00347			

Udløbne brugsmodelregistreringer

(10) Publ.nr.	Udløbsdato	(10) Publ.nr.	Udløbsdato
DK 1993 00140	2003-03-08		
DK 1993 00144	2003-03-10		
DK 1993 00150	2003-03-11		
DK 1993 00160	2003-03-19		
DK 1993 00162	2003-03-22		
DK 1993 00161	2003-03-22		
DK 1993 00170	2003-03-24		
DK 1993 00171	2003-03-24		
DK 1993 00172	2003-03-25		
DK 1993 00185	2003-03-31		
DK 1993 00187	2003-03-31		
DK 1994 00354	2003-03-17		
DK 1995 00235	2003-03-01		

Navneregister

Indehaver/Frembringer	I/F	Klasse	Publ.type	Publ.nr.
DAVIDSEN, SIMON	F	A 47 B 3/091	U3	DK 2003 00086
ERGONOMEK PRODUCTS APS	I	A 47 B 3/091	U3	DK 2003 00086
ERIKSEN, ARNE	F	A 01 K 15/02	U3	DK 2003 00102
ERIKSEN, ARNE	I	A 01 K 15/02	U3	DK 2003 00102
ERIKSEN, CHRISTIAN	F	A 01 K 15/02	U3	DK 2003 00102
ERIKSEN, CHRISTIAN	I	A 01 K 15/02	U3	DK 2003 00102
FALTUM, MICHAEL	F	A 45 C 3/08	U3	DK 2003 00083
HAMMER, JACOB	F	A 01 K 75/04	U3	DK 2001 00339
HAMMER, JACOB	I	A 01 K 75/04	U3	DK 2001 00339
HANSEN, HENRY INGVAR HANLY	F	A 47 K 10/22	U3	DK 2001 00337
HANSEN, HENRY INGVAR HANLY	I	A 47 K 10/22	U3	DK 2001 00337
JAROM, DALIA	F	A 47 J 43/22	U3	DK 2003 00067
JAROM, DALIA	I	A 47 J 43/22	U3	DK 2003 00067
LARSEN, OLE	F	A 47 B 13/00	U4	DK 2001 00346
MICOMIK APS	I	A 45 C 3/08	U3	DK 2003 00083
MØLLER, MORTEN	F	A 63 F 7/04	U3	DK 2003 00105
MØLLER, MORTEN	I	A 63 F 7/04	U3	DK 2003 00105
NIELSEN, NORMAN	F	A 01 K 15/02	U3	DK 2003 00102
NIELSEN, NORMAN	I	A 01 K 15/02	U3	DK 2003 00102
OLSEN, CHARLOTTE	F	A 47 J 43/22	U3	DK 2003 00067
OLSEN, CHARLOTTE	I	A 47 J 43/22	U3	DK 2003 00067
PLATTEEUW, JOHANNES JAN	F	A 61 K 31/18	U3	DK 2003 00005
POLYSAN A/S	I	E 04 F 11/09	U3	DK 2003 00062
RAVNLØKKE, POUL	F	A 63 F 9/04	U3	DK 2002 00309
RAVNLØKKE, POUL	I	A 63 F 9/04	U3	DK 2002 00309
SKAGEN DÆKSEL	I	A 47 B 13/00	U4	DK 2001 00346
SYNTHON B.V.	I	A 61 K 31/18	U3	DK 2003 00005
SØRENSEN, PREBEN	F	E 03 D 9/08	U3	DK 2002 00411
SØRENSEN, PREBEN	I	E 03 D 9/08	U3	DK 2002 00411
ULM, BIRTHE	F	E 06 B 7/30	U3	DK 2003 00066
ULM, BIRTHE	I	E 06 B 7/30	U3	DK 2003 00066
WIBHOLM, OLE MIGUEL	F	E 04 F 11/09	U3	DK 2003 00062
WOHLERT, TOMMY	F	G 08 B 21/24	U3	DK 2003 00100
WOHLERT, TOMMY	I	G 08 B 21/24	U3	DK 2003 00100



PRISLISTE

Pr. 1. marts 2003

Patenter

Supplerende beskyttelsescertifikater

Brugsmodeller

Chips (halvledertopografier)

Kommunevåbener og -segl

Skorstensmærker og kontorflag

Design

Vare- og fællesmærker

Publikationer

Erhvervsservice

Kopiservice

Kurser og foredrag

Patent- og Varemærkestyrelsen

Helgeshøj Allé 81, 2630 Taastrup

tlf. 4350 8000, fax 4350 8001

e-post pvs@dkpto.dk

www.dkpto.dk

Prisliste vedrørende internationale ansøgninger (PCT) og europæiske patentansøgninger (EPK) samt vedrørende ansøgninger om international varemærkeregistrering og EU-varemærkeregistrering kan fås ved henvendelse til Patent- og Varemærkestyrelsen.

Patenter

	kr.
1. Ansøgningsgebyr	
a. Grundgebyr	3.000,00
b. Tillægsgebyr for hvert patentkrav ud over 10	300,00
2. Gebyrer for nyhedsundersøgelse af international type (PL §9)	
I Når den svenske patentmyndighed er nyhedsundersøgende:	
a. Grundgebyr	7.030,00
b. Tillægsgebyr for hvert krav ud over 10	115,00
c. Ekspeditionsgebyr	500,00
II Når Den Europæiske Patentmyndighed er nyhedsundersøgende:	
a. Grundgebyr	
1. For en prioritetsgivende ansøgning	7.030,00
2. I alle andre tilfælde	11.015,00
b. Ekspeditionsgebyr	500,00
3. Gebyr for senere indlevering af dansk oversættelse af international ansøgning	1.100,00
4. Genoptagelsesgebyr	700,00
5. Patentmeddelelsesgebyr	
a. Grundgebyr	2.850,00
b. Tillægsgebyr for hver side ud over 35 sider	80,00
c. Tillægsgebyr for hvert patentkrav, for hvilket der ikke er betalt ansøgningsgebyr	300,00
6. Gebyr for publicering af oversættelser af europæiske patentskrifter	
a. Grundgebyr	1.100,00
b. Tillægsgebyr for hver side ud over 35 sider	80,00
7. Gebyr for publicering af ændrede danske patentskrifter	
a. Grundgebyr	2.850,00
b. Tillægsgebyr for hver side ud over 35 sider	80,00
8. Gebyr for publicering af ændrede oversættelser af europæiske patentskrifter	
a. Grundgebyr	1.100,00
b. Tillægsgebyr for hver side ud over 35 sider	80,00
9. Genoprettelsesgebyr	3.000,00
10. Årsgebyrer	
1. gebyrår	500,00
2. gebyrår	500,00
3. gebyrår	500,00
4. gebyrår	1.100,00
5. gebyrår	1.250,00
6. gebyrår	1.400,00
7. gebyrår	1.600,00
8. gebyrår	1.800,00
9. gebyrår	2.050,00
10. gebyrår	2.300,00
11. gebyrår	2.550,00
12. gebyrår	2.800,00
13. gebyrår	3.050,00
14. gebyrår	3.300,00
15. gebyrår	3.600,00
16. gebyrår	3.900,00
17. gebyrår	4.200,00
18. gebyrår	4.500,00
19. gebyrår	4.800,00
20. gebyrår	5.100,00

Årsgebyrer, der betales senere end forfaldsdag, forhøjes med 20%. Gebyret skal være betalt inden 6 måneder efter forfaldsdagen.

11. Gebyr for fremsættelse af indsigelse	2.500,00
12. Gebyr for administrativ omprøvning	7.000,00
13. Klagegebyr	8.000,00

Ovennævnte priser skal ikke tillægges moms

Supplerende beskyttelsescertifikater

	kr.
1. Ansøgningsgebyr	3.000,00
2. Genoptagelsesgebyr	600,00
3. Genoprettelsesgebyr	3.000,00
4. Årsgebyr pr. påbegyndt gebyrår	5.100,00

Årsgebyrer, der betales senere end forfaldsdag, forhøjes med 20%. Gebyret skal være betalt inden 6 måneder efter forfaldsdagen.

5. Gebyr for administrativ omprøvning	1.500,00
--	----------

Der skal betales et gebyr på 7000 kr. for eventuel omprøvning af grundpatentet

6. Klagegebyr	4.000,00
----------------------------	----------

Ovennævnte priser skal ikke tillægges moms

Brugsmodeller

	kr.
1. Ansøgningsgebyr	2.000,00
2. Gebyr for senere indlevering af dansk oversættelse af international ansøgning	1.100,00
3. Genoptagelsesgebyr	400,00
4. Fornyelsesgebyrer	
For 1. periode	2.000,00
For 2. periode	3.000,00

Fornyelsesgebyrer, der betales efter udløbet af den pågældende registreringsperiode, forhøjes med 20%.

5. Gebyr for prøvning før eller efter registrering	4.000,00
6. Gebyr for behandling af anmodning om udslettelse	2.000,00
7. Gebyr for bekendtgørelse af ændret registrering og publicering af ændret formulering	1.100,00
8. Klagegebyr	5.000,00

Ovennævnte priser skal ikke tillægges moms

Chips (halvledertopografier)

	kr.
1. Ansøgningsgebyr	1.500,00
2. Klagegebyr	4.000,00

Ovennævnte priser skal ikke tillægges moms

Kommunevåbener og -segl

	kr.
1. Ansøgningsgebyr	2.000,00

Ovennævnte pris skal ikke tillægges moms

Skorstensmærker og kontorflag

	kr.
1. Ansøgningsgebyr	2.000,00

Ovennævnte pris skal ikke tillægges moms

Design

1. Ansøgningsgebyr	kr. 1.200,00
Tillægsgebyrer:	
a. Ved samregistrering for hvert design ud over det første	700,00
b. For offentliggørelse af hver afbildning ud over den første ¹⁾	400,00
2. Genoptagelsesgebyr	400,00
3. Gebyr for supplerende forundersøgelse	1.500,00
Tillægsgebyr:	
Ved samregistrering for hvert design ud over det første	900,00
4. Fornyelsesgebyr ²⁾	2.200,00
Tillægsgebyr:	
Ved samregistrering for hvert design ud over det første	1.100,00

Fornyelsesgebyrer inkl. tillægsgebyr, der betales efter udløbet af den pågældende registreringsperiode, forhøjes med 20%.

5. Gebyr for administrativ prøvning	3.000,00
Pr. design, herunder design indeholdt i en samregistrering	
6. Gebyr for offentliggørelse af registrering i ændret form	400,00
Tillægsgebyr:	
For offentliggørelse af hver afbildning ud over den første	400,00
7. Genoprettelsesgebyr	3.000,00
8. Klagegebyr	4.000,00

Ovennævnte priser skal ikke tillægges moms

¹⁾ Omfatter også bekendtgørelse iht. den hidtil gældende mønsterlov

²⁾ Omfatter også fornyelse af registreringer iht. den hidtil gældende mønsterlov

Vare- og fællesmærker

1. Ansøgningsgebyr	kr. 2.350,00
a. Grundgebyr	2.350,00
b. Tillægsgebyr for hver klasse ud over 3	600,00
Der er i alt 45 klasser	
2. Gebyr for videreførelse af Madrid-Protokol-registrering som dansk vare- eller fællesmærke-ansøgning	1.500,00
3. Fornyelsesgebyr	
a. Grundgebyr	2.350,00
b. Tillægsgebyr for hver klasse ud over 3	600,00

Fornyelsesgebyrer inkl. tillægsgebyr, der betales efter udløbet af den pågældende registreringsperiode, forhøjes med 20%.

4. Gebyr for anmodning om deling af en ansøgning eller en registrering	2.000,00
for hver udskilt ansøgning eller registrering	
5. Gebyr for fremsættelse af indsigelse	2.500,00
6. Gebyr for administrativ ophævelse	2.500,00
7. Klagegebyr	4.000,00
8. Gebyr for underretning til indehaver af varemærkeret tilhørende	
Årligt gebyr	1.000,00

Ovennævnte priser skal ikke tillægges moms

Publikationer

1. Årsabonnement	kr.
a. Patentskrifter	
- på papir	8.000,00
- på CD-ROM (ESPACE-DK)	5.000,00
b. Sammendrag af almindeligt tilgængelige danske patentansøgninger	
- Alle sektioner	8.000,00
- sektion A	1.600,00
- sektion B	1.600,00
- sektion C07 + C12	1.600,00
- sektion C, resten	900,00
- sektion D	500,00
- sektion E	900,00
- sektion F	900,00
- sektion G	900,00
- sektion H	900,00
c. Oversættelser af EP-skrifter	8.000,00
d. Brugsmodelskrifter	8.000,00
e. Patenthåndbog, ved tegning af abonnement	500,00
- løblade hertil, pr. side	10,00
f. Brugsmodelhåndbog, ved tegning af abonnement	500,00
- løblade hertil, pr. side	10,00

Abonnementer tillægges porto.

2. Løssalg	
a. Dansk Patenttidende	150,00
b. Dansk Patentregister	400,00
c. Sammendrag af alm. tilgængelige patentansøgninger	30,00
d. Dansk Varemærketidende, sort/hvid	150,00
e. Dansk Varemærketidende, farver	220,00
f. Dansk Varemærkeregister	200,00
g. Varemærkesærtidende med §13-afslag	100,00
h. Varemærkeindsigelsestidende, 1996-2001 pr. årgang	200,00
i. Varemærkeindsigelsestidende, udk. 1995	300,00
j. Dansk Designtidende	150,00
k. Dansk Designregister	200,00
l. Dansk Brugsmodeltidende	150,00
m. Sammendrag af alm. tilgængelige brugsmodel-ansøgninger	30,00
n. Fremlæggelses- og patentskrifter på CD-ROM (ESPACE-DK)	
- 1993-2002, pr. årgang	5.000,00
- 1990-1992, pr. årgang	2.000,00

Ovennævnte priser skal ikke tillægges moms

Fremlæggelses-, patent- og brugsmodelskrifter samt oversættelser af EP-skrifter leveres til gældende kopipris

3. Love og bekendtgørelser	12,00-33,00
vedr. industriel ejendomsret	
4. Andre publikationer	
a. Varemærkeklassifikation	
- alfabetisk liste	500,00
- klassedelt liste	400,00
b. Designklassifikation	35,00
- ændringer og tilføjelser hertil	15,00

Ovennævnte priser tillægges moms, hvis andet ikke er angivet

Erhvervsservice

1. Timepris*	kr. 950,00
2. Patenttekniske undersøgelser	
Beregnes efter timepris	
3. Løbende overvågninger	
a. Overvågning af ansøgninger	
Overvågning af dansk patent-, brugsmodel-, design- eller varemærkeansøgning sammensættes af:	
Pris pr. år	1.500,00
Pris pr. meddelelse	375,00
b. Overvågning af nationale og internationale varemærkerettigheder	
Overvågning af dansk varemærkeansøgning eller -registrering eller af MadridProtokol-registrering med gyldighed for Danmark i relation til nye varemærkeansøgninger	
Pris pr. år, første varemærke	1.050,00
Pris pr. år, yderligere varemærker, pr. varemærke	300,00
c. Øvrige overvågninger beregnes efter timepris	
Hertil skal lægges evt. online-udgifter	
4. Navneundersøgelser*	
a. International undersøgelse af patentrettigheder i 1-2 navne inkl. op til 40 referencer	3.500,00
Yderligere referencer, pr. reference	16,00
Yderligere navne, pr. navn	950,00
b. Undersøgelse af patent- og brugsmodelrettigheder omfattende Danmark i 1-2 navne	1.900,00
Yderligere navne, pr. navn	475,00
c. Øvrige navneundersøgelser beregnes efter timepris	
Hertil skal lægges evt. online-udgifter	
5. Patentfamilieundersøgelser og statusundersøgelser*	
a. Patentfamilieundersøgelse	1.000,00
b. Patentfamilieundersøgelse, inkl. status for lande med statusoplysninger i Inpadoc	2.375,00
Status for yderligere lande beregnes efter timepris	
c. Statusundersøgelse af udenlandske rettigheder	
Første nummer	950,00
Pr. følgende nummer	475,00
d. Statusundersøgelse af danske rettigheder, pr. nummer	475,00
e. Øvrige undersøgelser beregnes efter timepris	
Hertil skal lægges evt. online-udgifter	
6. Kollisionsundersøgelser af varemærker*	
a. Inkl. op til 3 klasser	2.400,00
b. Yderligere klasser, pr. 10 klasser	500,00
Klasserne 42-45 betragtes prismæssigt som én klasse	
7. Skanning af varemærker*	
a. Første klasse	500,00
b. Yderligere klasser, pr. klasse	200,00
c. Skanning af alle 45 klasser	3.000,00
Klasserne 42-45 betragtes prismæssigt som én klasse	
8. LOGO-skanning*	
a. Inkl. op til 25 referencer	2.100,00
b. Yderligere referencer, pr. 25 referencer	500,00
9. Varemærkedatabase*	
a. Første klasse	3.000,00
b. Yderligere klasser - op til 4, pr. klasse	1.500,00
Klasserne 42-45 betragtes prismæssigt som én klasse	
10. Skanning af varemærker ansøgt eller registreret i udlandet*	
a. Skanning i ét land (incl. EF- og Madrid Protokol mærker) i 1-3 klasser	1.500,00
b. Følgende lande, pr. land	500,00
c. Følgende klasser, pr. klasse	1.000,00
d. Skanning i alle lande tilgængelige via kommercielle databaser i 1-3 klasser	4.500,00
11. IPscore® 2.0 CD-ROM	
a. Inkl. trykt brugervejledning	9.950,00
b. Yderligere trykte brugervejledninger, pr. vejledning	750,00

*Hastelevering kan aftales mod pristillæg

Ovennævnte priser tillægges moms

Kopiservice

1. Fotokopier af patent- og brugsmodelpublikationer	kr.
a. Pris pr. publikation indtil 200 sider	50,00
b. Publikationer ud over 200 sider: pris efter aftale	
2. Fotokopier, taget på læsesalen	
ved kontant betaling, pr. side, inkl. moms	3,00
3. Udenlandske patentpublikationer, der ikke findes i egne samlinger	
I ved hjemtagning fra udlandet:	
a. Pris for hjemtagning	100,00
b. Pris pr. publikation	100,00
Hjemtagning af sagsakter fra USA og patentpublikationer og sagsakter fra Sydafrika: Pris efter aftale.	
II ved levering af tilsvarende publikation fra egne samlinger:	
a. Identifikation	100,00
b. Kopipris (se pkt. 1)	
4. Engelsksprogede sammendrag, der ikke findes i egne samlinger, pr. sammendrag	50,00
5. Tidsskriftsartikler o.l., der ikke findes i egne samlinger	
a. Pris for hjemtagning	100,00
b. Pris pr. artikel	100,00
6. Aktindsigt i europæiske patenter og patentansøgninger	
a. Ekspedition (inkl. EPO-gebyr)	315,00
b. Kopier	
- ved tilsendelse, pr. side	3,25
- ved afhentning, pr. side	2,50
- ved afhentning og kontant betaling, pr. side inkl. moms	3,00
7. Databaseudskrift vedr. en varemærkerettighed	50,00
Ovennævnte priser tillægges moms, hvis andet ikke er angivet	
8. Bekræftet kopi af en patent-, brugsmodel-, design- eller varemærkeansøgning	300,00
Hertil skal lægges kopiprisen (3,25 kr. pr. side)	
9. Bekræftet udskrift af patent-, certifikat-, brugsmodel-, topografi-, design- eller varemærkesagsregistret	300,00
10. Bekræftet udskrift af registret over kommunevåbener og -segl eller registret over skorstensmærker og kontorflag	200,00
11. Udskrift af patent-, certifikat-, brugsmodel-, topografi-, design- eller varemærkesagsregistret, registret over kommunevåbener og -segl eller registret over skorstensmærker og kontorflag	50,00
Ovennævnte priser skal ikke tillægges moms	
12. Priser for levering	
a. Levering pr. telefax	75,00
b. Ekspreslevering pr. telefax	275,00
c. Ekspreslevering pr. post	200,00
Hertil lægges porto	

Ovennævnte priser tillægges moms

Kurser og foredrag

1. Kurser	kr.
Priser på åbne og virksomhedsinterne kurser fås ved direkte henvendelse til KursusCentret	
2. Foredrag*	
Første time	2.000,00
Følgende timer, pr. time	1.500,00

* Særpriser afhængig af deltagerantal og forberedelsestid

Ovennævnte priser tillægges moms