



PATENT- OG VAREMÆRKESTYRELSEN

Dansk Brugsmodel- tidende

Anvendte publikationskoder

W	sammendrag af almindeligt tilgængelig brugsmødelansøgning
U1	almindeligt tilgængelig brugsmødelansøgning uden prøvning
U3	registreret brugsmødel uden prøvning
U4	registreret brugsmødel med prøvning
Y3	registreret brugsmødel uden prøvning - efter U1
Y4	registreret brugsmødel med prøvning - efter U1 eller U3
Y5	ændret registreret brugsmødel uden prøvning - efter U3
Y6	ændret registreret brugsmødel med prøvning - efter U3 eller U4
Z5	ændret registreret brugsmødel uden prøvning - efter U1 eller Y3
Z6	ændret registreret brugsmødel med prøvning - efter U1 eller Y3 eller U1 og Y4

INDHOLD

Klasseregister	37
Brugsmødelregistreringer i publiceringsnummerorden(bilag)	39
Registrerede brugsmødeller, hvori der er anmodet om prøvning eller udslettelse, i publiceringsnummerorden	55
Fornyelse af registrerede brugsmødeller, i publiceringsnummerorden	56
Registrerede brugsmødeller, der er ophørte, i publiceringsnummerorden	57
Navneregister	58
Prisliste	59

Dansk Brugsmødel Tidende kan rekvireres som papirkopi for kr. 150 stk. på tlf. 43 50 85 35

Ansvarlig for redaktion: Keld Nymann Jensen
Udgives af Patent- og Varemærkestyrelsen, Helgeshøj Allé 81, 2630 Tåstrup, tlf. 43 50 80 00

ISSN 1602-6691

Klasseregister

Liste over almindeligt tilgængelige brugsmodelansøgninger og brugsmodelregistreringer ordnet efter klasser

Forsiderne til ansøgningerne og brugsmodelskrifterne indeholdende bibliografiske oplysninger, sammendrag og tegning m.m. kan ses i de efterfølgende bilag, hvor de står i publiceringsnummerorden.

(51) Klasse	Publ.type	(10) Publ.nr.	(51) Primær klasse
A 24 F 9/00	U3	DK 2002 00332	A 24 F 9/00
A 24 F 47/00	U3	DK 2002 00332	A 24 F 9/00
A 47 C 27/00	U3	DK 2002 00380	A 47 C 27/00
A 47 J 37/07	U3	DK 2002 00373	A 47 J 37/07
A 47 K 3/28	U3	DK 2002 00290	E 03 C 1/06
A 61 B 18/00	U3	DK 2002 00389	A 61 B 18/00
A 61 K 9/16	U3	DK 2002 00229	A 61 K 9/16
A 61 K 9/62	U3	DK 2002 00229	A 61 K 9/16
A 63 B 5/11	U3	DK 2002 00370	A 63 B 5/16
A 63 B 5/16	U3	DK 2002 00370	A 63 B 5/16
A 63 B 7/00	U3	DK 2002 00371	A 63 B 9/00
A 63 B 9/00	U3	DK 2002 00371	A 63 B 9/00
B 06 B 1/18	U3	DK 2002 00378	B 06 B 1/18
B 08 B 15/04	U3	DK 2002 00389	A 61 B 18/00
B 65 D 6/00	U3	DK 2001 00272	B 65 D 6/00
B 65 D 6/18	U3	DK 2001 00272	B 65 D 6/00
B 65 G 27/22	U3	DK 2002 00378	B 06 B 1/18
B 66 F 11/04	U3	DK 2002 00359	B 66 F 11/04
E 03 C 1/06	U3	DK 2002 00290	E 03 C 1/06
E 03 D 1/14	U3	DK 2002 00314	E 03 D 1/14
E 03 D 1/34	U3	DK 2002 00314	E 03 D 1/14
F 16 D 3/62	U3	DK 2002 00261	F 16 D 3/62
G 01 F 19/00	U3	DK 2002 00379	G 01 F 19/00
H 02 P 5/00	U3	DK 2002 00359	B 66 F 11/04

BRUGSMODELREGISTRERINGER

I

PUBLICERINGSNUMMERORDEN

(19) DANMARK

(10) DK 2001 00272 U3



(12) BRUGSMODELSKRIFT

Patent- og
Varemærkestyrelsen

- (51) **Int.Cl. 7:** B 65 D 6/00 B 65 D 6/18
 (21) **Ansøgningsnr.:** BA 2001 00272
 (22) **Indleveringsdag:** 2001-10-08
 (24) **Løbedag.:** 2001-10-08
 (41) **Alm. tilg. dato:** 2003-01-08
 (45) **Registreringsdato:** 2003-01-24
 (45) **Publiceringsdato:** 2003-01-24
- (73) **Brugsmodelindehaver:**
 ULSA PACK A/S SAVMØLLEN, Hindemævej 76, 5540 Ullerslev, Danmark
- (72) **Frembringer:**
 Ulrik Houmøller, c/o Ulsa Pack A/S Savmøllen, Hindemævej 76, 5540 Ullerslev, Danmark
- (74) **Fuldmægtig:**
 Larsen & Birkeholm A/S, Skandinavisk Patentbureau, Banegårdspladsen 1, 1570 København V, Danmark

(54) **Benævnelse:**
 Transportkasse

(57) **Sammendrag:**

Frembringelsen angår en transportkasse, som er fremstillet af OSB-plade (1), hvilke plader langs deres sidekanter er forbundet ved hjælp af et metalbånd (2) til dannelse af et pladesvøb, således at det kan klemmes fast og foldes ud.

OSB-pladen er stærk og vejer mindre end tilsvarende krydsfinerplader, hvortil kommer, at samlingen med båndene (2) bliver meget stærk, da metalflige (4, 5) let kan presses gennem pladen og endvidere, at fligespidserne (5) under indpresning kan bukke og arbejde sig ind i selve pladematerialet. Herved opnås en hidtil ukendt udtrækningsstyrke, ligesom transportkassen er lettere end hidtil kendte. OSB-pladen er velegnet, da den endvidere ikke afgiver skadelige dampe.

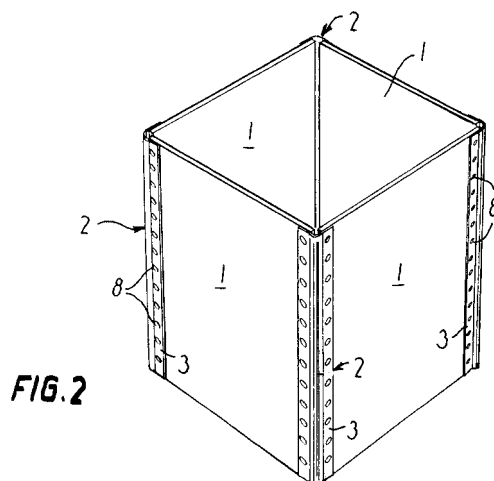

(19) DANMARK

(10) DK 2002 00229 U3



(12) BRUGSMODELSKRIFT

Patent- og
Varemærkestyrelsen

- (51) **Int.Cl. 7:** A 61 K 9/16 A 61 K 9/62
 (21) **Ansøgningsnr.:** BA 2002 00229
 (22) **Indleveringsdag:** 2002-07-31
 (24) **Løbedag.:** 1998-08-04
 (41) **Alm. tilg. dato:** 2002-07-31
 (45) **Registreringsdato:** 2003-01-24
 (45) **Publiceringsdato:** 2003-01-24
- (30) **Prioritetsoplysninger:**
 1998-05-22 US 09/083,597
- (67) **Reg. er en forgrening fra europæisk pat. ans. nr.:**
 98938302.1
- (73) **Brugsmodelindehaver:**
 Bristol-Myers Squibb Company, P.O. Box 4000, Princeton, NJ 08543-4000, USA
- (72) **Frembringer:**
 Ismat Ullah, 2 Mockingbird Court, Cranbury, NJ 08512, USA
 J. Gary Wiley, 72 Tuscany Drive, Jackson, NJ 08527, USA
- (74) **Fuldmægtig:**
 Budde, Schou & Ostenfeld A/S, Vester Søgade 10, 1601 København V, Danmark

- (54) **Benævnelse:**
 Enterisk overtrukket farmaceutisk sammensætning

(57) **Sammendrag:**

En farmaceutisk sammensætning omfatter en kerne og et enterisk overtræk for kernen, hvilken kerne omfatter fra ca. 80 til ca. 100 vægt% af et syrelabilt lægemiddel, fra ca. 0 til ca. 10 vægt% af et desintegrationsmiddel og fra ca. 0 til 10 vægt% af et bindemiddel valgt fra gruppen bestående af natriumcarboxymethylcellulose, hydroxypropylmethylcellulose, kaliumalgiat, natriumalgiat og partielt forgelatineret majsstivelse.

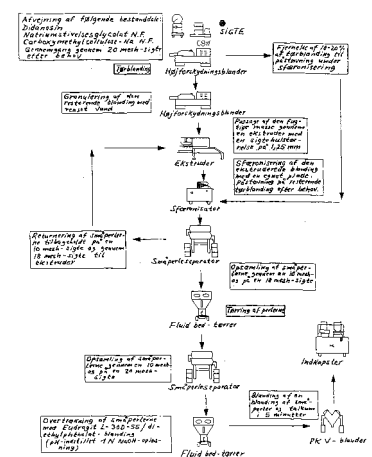

(19) DANMARK

(10) DK 2002 00261 U3



(12) BRUGSMODELSKRIFT

Patent- og
Varemærkestyrelsen

- (51) **Int.Cl. 7:** F 16 D 3/62
 (21) **Ansøgningsnr.:** BA 2002 00261
 (22) **Indleveringsdag:** 2002-09-05
 (24) **Løbedag:** 2000-11-23
 (41) **Alm. tilg. dato:** 2002-09-05
 (45) **Registreringsdato:** 2003-01-24
 (45) **Publiceringsdato:** 2003-01-24
- (67) **Reg. er en forgrening fra DK pat. ans. nr:**
 PA 2000 01763
- (73) **Brugsmodelindehaver:**
 JAURE, S.A., Ernio bidea, s/n, 20150 Zizurkil (Guipuzcoa), Spanien
- (72) **Frembringer:**
 Carlos Epelde Lizarazu, Ernio Bidea, s/n, 20150 Zizurkil (Guipúzcoa), Spanien
- (74) **Fuldmægtig:**
 Larsen & Birkeholm A/S, Skandinavisk Patentbureau, Banegårdspladsen 1, 1570 København V, Danmark

- (54) **Benævnelse:**
 Tovejskobling

- (57) **Sammendrag:**

Tovejskobling til transmissioner, som består af en drivflange, en dreven flange og et transmissionselement for bevægelse og moment. Det består af uafhængige led, som ved deres ender råder over kugleled med elastiske elementer og er forbundet skiftevis med forbindelsesflangerne. Disse kugleleds centrum ligger på samme omkreds.

Til anvendelse i mekaniske transmissioner.

Fig.1

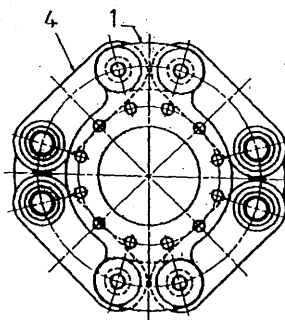

(19) DANMARK

(10) DK 2002 00290 U3



(12) BRUGSMODELSKRIFT

Patent- og
Varemærkestyrelsen

- (51) **Int.Cl. 7:** E 03 C 1/06 A 47 K 3/28
 (21) **Ansøgningsnr.:** BA 2002 00290
 (22) **Indleveringsdag:** 2002-09-30
 (24) **Løbedag.:** 2000-01-19
 (41) **Alm. tilg. dato:** 2002-09-30
 (45) **Registreringsdato:** 2003-01-24
 (45) **Publiceringsdato:** 2003-01-24
- (30) **Prioritetsoplysninger:**
 1999-01-22 DE 19902489
- (67) **Reg. er en forgrening fra europæisk pat. ans. nr.:**
 00100938.0
- (73) **Brugsmodeleindehaver:**
 Hansgrohe AG, Auestrasse 9, D-77761 Schiltach, Tyskland
- (72) **Frembringere:**
 Nicholas Matten, 77799 Ortenberg, Tyskland
- (74) **Fuldmægtig:**
 Chas. Hude A/S, H.C. Andersens Boulevard 33, 1780 København V, Danmark

(54) **Benævnelse:**
 Brusekombination

(57) **Sammendrag:**

Ved frembringelsen er det tilvejebragt en brusekombination (11) med en frontdel (12), som mindst omfatter en brusefunktionsenhed (13, 14). Frontdelen kan i det mindste delvis bestå af glas og/eller være lysgennemtrængelig. Ved hjælp af mindst én bagtil anbragt belysningsindretning (29, 41) samt eventuelt tilvejebragte lyslede- eller lysfordelingselementer (27, 42) kan lys indkobles i frontdelen (12) og udstråles fremad. Fortrinsvis består frontdelen (12) af et glasagtigt frontskjold, hvis bagside er afdækket lysuigennemtrængeligt bortset fra lyspassager (21). I yderligere udformninger af frembringelsen kan funktionselementer, som eksempelvis en holdestang (19) til en håndbruser (13) eller aflægningsflader (18), ligeledes være lysledende eller lysgennemtrængelige og belyses ved hjælp af bag vedliggende lyskilder (39).

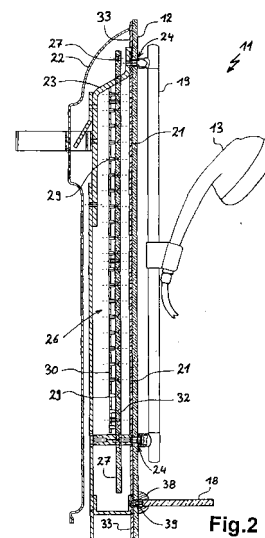

(19) DANMARK

(10) DK 2002 00314 U3



(12) BRUGSMODELSKRIFT

Patent- og
Varemærkestyrelsen

(51) **Int.Cl. 7:** E 03 D 1/14 E 03 D 1/34
 (21) **Ansøgningsnr.:** BA 2002 00314
 (22) **Indleveringsdag:** 2002-10-10
 (24) **Løbedag.:** 2000-05-03
 (41) **Alm. tilg. dato:** 2002-10-10
 (45) **Registreringsdato:** 2003-01-24
 (45) **Publiceringsdato:** 2003-01-24

(30) **Prioritetsoplysninger:**
1999-05-03 DK PA 1999 00596

(67) **Reg. er en forgrening fra europæisk pat. ans. nr.:**
00109427.5

(73) **Brugsmodelindehaver:**
Lisbeth Pedersen Sylvester, Staunvej 29, 9240 Nibe, Danmark
Nils Uwe Karstensen, Knakkergårdsvej 29, 9240 Nibe, Danmark

(72) **Frembringer:**
Lisbeth Pedersen Sylvester, Staunvej 29, 9240 Nibe, Danmark
Nils Uwe Karstensen, Knakkergårdsvej 29, 9240 Nibe, Danmark

(74) **Fuldmægtig:**
Patrade A/S, Fredens Torv 3 A, 8000 Århus C, Danmark

(54) **Benævnelse:**
Styreindretning til en toiletskyllventil

(57) **Sammendrag:**

En styreindretning til en skylleventil i en toiletciisterne omfatter to identiske dele (1), som hver danner et kar med et åbent hulrum (9) med sider (5,7) og bund (3). Indretningen kan fungere som en vægt, når hulrummets (9) åbning vender opad, hvorved vand kan indeholdes i hulrummet (9), eller kan fungere som en flyder, når hulrummets (9) åbning vender nedad, hvorved der indespærres luft i hulrummet (9).

Derved tilvejebringes en indretning til eftermontering af en vandsparende styreindretning for eksisterende toiletter med forskellige styremekanismer.

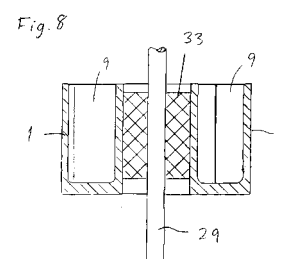
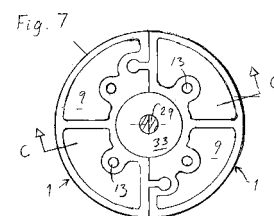

(19) DANMARK

(10) DK 2002 00332 U3



(12) BRUGSMODELSKRIFT

Patent- og
Varemærkestyrelsen

(51) **Int.Cl. 7:** A 24 F 9/00 A 24 F 47/00
(21) **Ansøgningsnr.:** BA 2002 00332
(22) **Indleveringsdag:** 2002-10-25
(24) **Løbedag.:** 2002-10-25
(41) **Alm. tilg. dato:** 2003-01-24
(45) **Registreringsdato:** 2003-01-24
(45) **Publiceringsdato:** 2003-01-24

(73) **Brugsmodelindehaver:**
Palle Pagel Hansen, Tvedvej 143, 5700 Svendborg, Danmark

(72) **Frembringer:**
Palle Pagel Hansen, Tvedvej 143, 5700 Svendborg, Danmark

(74) **Fuldmægtig:**
Produktudviklingscentret, Abildvej 1 A, 5700 Svendborg, Danmark

(54) **Benævnelse:**
Tobakspatron

(57) **Sammendrag:**

Denne frembringelse angående en tobakspatron til rygning i pipe. Tobakspatronen er en beholder med tobak i, som placeres i en speciel pipe og ryges.

Det nye ved denne frembringelse er, at man tager tobakspatronen og placerer den i piben. Tobakspatron låses automatisk fast ved anbringelse i piben. Efter rygning løsnes låsen, og patronen tages ud og smides i skraldespanden. Tobakspatronen er velegnet til ældre og handikappede, da gløden og aske ikke kan falde ud af patronen, hvis de taber piben.



(19) DANMARK

(10) DK 2002 00359 U3



(12) BRUGSMODELSKRIFT

Patent- og
Varemærkestyrelsen

(51) **Int.Cl. 7:** H 02 P 5/00 B 66 F 11/04
(21) **Ansøgningsnr.:** BA 2002 00359
(22) **Indleveringsdag:** 2002-11-11
(24) **Løbedag.:** 2002-11-11
(41) **Alm. tilg. dato:** 2003-01-24
(45) **Registreringsdato:** 2003-01-24
(45) **Publiceringsdato:** 2003-01-24

(73) **Brugsmodelindehaver:**
Carnitech A/S, Juelstrupparken 14, 9530 Støvring, Danmark

(72) **Frembringer:**
Kirsten Frost Sommer Petersen, Fjordvej 5, Mou, Storvorde, 9280 Storvorde, Danmark

(54) **Benævnelse:**
Hydraulisk personplatform

(57) **Sammendrag:**

Denne frembringelse angår styringen af en hydraulisk platform for personløft.

Det nye ved frembringelsen udgøres af, at platformens standsninger styres ved hjælp af en el-styring med frekvensomformer, således at man opnår en langsom nedbremsning, hvilket reducerer de fysiske belastninger på brugeren.

Foto 4.



(19) DANMARK

(10) DK 2002 00370 U3



(12) BRUGSMODELSKRIFT

Patent- og
Varemærkestyrelsen

(51) **Int.Cl. 7:** A 63 B 5/16 A 63 B 5/11
 (21) **Ansøgningsnr.:** BA 2002 00370
 (22) **Indleveringsdag:** 2002-11-25
 (24) **Løbedag.:** 2002-11-25
 (41) **Alm. tilg. dato:** 2003-01-24
 (45) **Registreringsdato:** 2003-01-24
 (45) **Publiceringsdato:** 2003-01-24

(73) **Brugsmodelindehaver:**
 Aktiv Leg ApS, Boldingvej 5, 7250 Hejnsvig, Danmark

(72) **Frembringer:**
 Erik Poulsen, Boldingvej 5, 7250 Hejnsvig, Danmark

(54) **Benævnelse:**
 Skumbeklædt kantramme til trykluftsfaldunderlag for nedgravede hoppepuder

(57) **Sammendrag:**

Denne frembringelse angår en skumbeklædt kantramme til nedgravede hoppepuder i flere størrelser, samt en påsvejst trykluftsfaldunderlag på hoppepuder af forskellige størrelser. Det nye ved frembringelsen er at den skumbeklædte kantramme er dobbelt med stivere påsvejst mellem rørene. Når denne ramme monteres skråt nedad kan rammen ikke give sig og der opnås en lige side på hoppepuden. Dette gør at den nye påsvejste trykluftsfaldunderlag kan monteres så hoppepuden altid vil være omgivet af et faldunderlag som ikke flytter sig.

Fig. 6

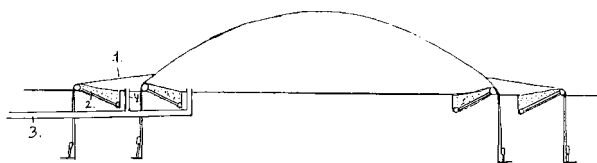

(19) DANMARK

(10) DK 2002 00371 U3



(12) BRUGSMODELSKRIFT

Patent- og
Varemærkestyrelsen

(51) **Int.Cl. 7:** A 63 B 9/00 A 63 B 7/00
 (21) **Ansøgningsnr.:** BA 2002 00371
 (22) **Indleveringsdag:** 2002-11-22
 (24) **Løbedag.:** 2002-11-22
 (41) **Alm. tilg. dato:** 2003-01-24
 (45) **Registreringsdato:** 2003-01-24
 (45) **Publiceringsdato:** 2003-01-24

(73) **Brugsmodelindehaver:**
Ledon A/S, Vestergade 25, 6510 Gram, Danmark

(72) **Frembringer:**
Leo Donbæk, Vestergade 25, Arnum, 6510 Gram, Danmark

(74) **Fuldmægtig:**
Patrade A/S, Fredens Torv 3 A, 8000 Århus C, Danmark

(54) **Benævnelse:**
Fritstående klatreenhed

(57) **Sammendrag:**

Der beskrives en fritstående klatreenhed (1) omfattende en fortrinsvis opadtil lukket ramme (2) og i denne ophængt klatrenet (4), hvor nævnte klatrenet (4) omfatter et antal pladeelementer (5, 5a), der enten enkeltvis er udformet som en figur eller en del af en figur.

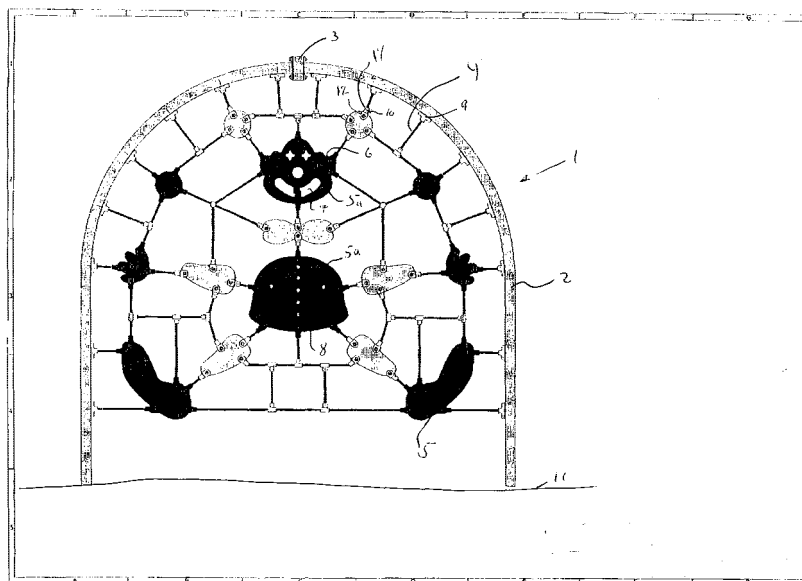

(19) DANMARK

(10) DK 2002 00373 U3



(12) BRUGSMODELSKRIFT

Patent- og
Varemærkestyrelsen

-
- (51) **Int.Cl. 7:** A 47 J 37/07
(21) **Ansøgningsnr.:** BA 2002 00373
(22) **Indleveringsdag:** 2002-11-26
(24) **Løbedag.:** 2002-11-26
(41) **Alm. tilg. dato:** 2003-01-24
(45) **Registreringsdato:** 2003-01-24
(45) **Publiceringsdato:** 2003-01-24
- (73) **Brugsmodelindehaver:**
Hans Bølling, Hyldegårdsvej 7, 2920 Charlottenlund, Danmark
- (72) **Frembringer:**
Hans Bølling, Hyldegårdsvej 7, 2920 Charlottenlund, Danmark
-

- (54) **Benævnelse:**
Justerbar bordgrill

- (57) **Sammendrag:**

Denne frembringelse angår en justerbar bord grill. Det nye ved frembringelsen udgøres af, at grillristen, som er placeret på toppen af en cylinder, hæves og sænkes ved en roterende bevægelse af cylinderen.

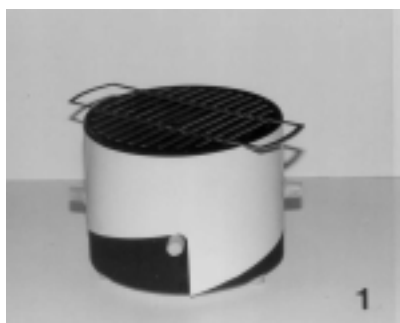

(19) DANMARK

(10) DK 2002 00378 U3



(12) BRUGSMODELSKRIFT

Patent- og
Varemærkestyrelsen

(51) **Int.Cl. 7:** B 06 B 1/18 B 65 G 27/22
(21) **Ansøgningsnr.:** BA 2002 00378
(22) **Indleveringsdag:** 2002-11-28
(24) **Løbedag.:** 2002-11-28
(41) **Alm. tilg. dato:** 2003-01-24
(45) **Registreringsdato:** 2003-01-24
(45) **Publiceringsdato:** 2003-01-24

(73) **Brugsmodelindehaver:**
AB Vibrator ApS, Vindeby Enghavevej 1, 5700 Svendborg, Danmark

(72) **Frembringer:**
Alfred Rasmussen, Vindeby Enghavevej 1, 5700 Svendborg, Danmark

(74) **Fuldmægtig:**
Produktudviklingscenteret, Abildvej 1A, 5700 Svendborg, Danmark

(54) **Benævnelse:**
Bæring på luftvibrator

(57) **Sammendrag:**

Denne frembringelse angår en bæring på luftvibrator. Bæringen har til formål at støtte stempelstangen når der er en vægklods på, så man undgår slid af lejet i vibratoren.

Bæringen består af to rammer, som fastspændes på luftvibratoren, den ene på vibratorens cylinder og den anden på stempelstangen. På rammerne er der monteret lineær føring som sørger for, at vibratorens bevægelser bliver lineær. Med lineær føring kan der ikke opstå sideværts bevægelser, og man undgår derved slid på cylinderhusets leje.

Vibratoren kan vendes, så stempelstangen er monteret til bagrammen.



(19) DANMARK

(10) DK 2002 00379 U3



(12) BRUGSMODELSKRIFT

Patent- og
Varemærkestyrelsen

- (51) **Int.Cl. 7:** G 01 F 19/00
 (21) **Ansøgningsnr.:** BA 2002 00379
 (22) **Indleveringsdag:** 2002-11-28
 (24) **Løbedag.:** 2002-11-28
 (41) **Alm. tilg. dato:** 2003-01-24
 (45) **Registreringsdato:** 2003-01-24
 (45) **Publiceringsdato:** 2003-01-24
- (73) **Brugsmodelindehaver:**
 Helena Celander, Vildrosevej 11, 3060 Espergærde, Danmark
- (72) **Frembringer:**
 Helena Celander, Vildrosevej 11, 3060 Espergærde, Danmark

- (54) **Benævnelse:**
 Portionsmåler til ris

- (57) **Sammendrag:**

Denne frembringelse angår et køkkenredskab til opmåling af en given portions nøjagtige mængde ris og vand, ved tilberedning af kogte løse ris. Det nye ved frembringelsen er, at det lader sig gøre at foretage opmåling og tilberedning af en given portionsstørrelse (ris og vand), hurtigt og præcist, uden brug af vægt, vejledninger eller øvrige hjælpemidler.

Det kendte problem med for vandede (slaskede) ris eller hårde og brændte ris, skulle derved undgås.

Figur 5
 Et eksempel på en foretrukket udførelsesform "Den cylinderveformede og koniske portionsmåler"

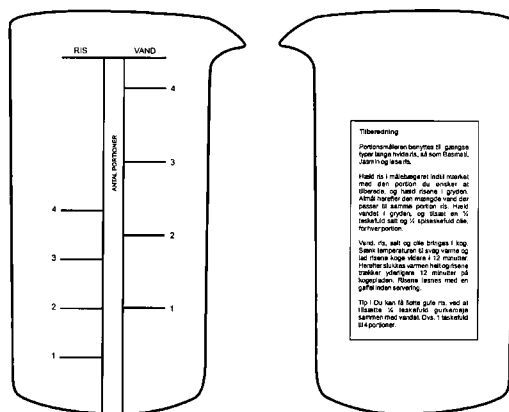

(19) DANMARK

(10) DK 2002 00380 U3



(12) BRUGSMODELSKRIFT

Patent- og
Varemærkestyrelsen

- (51) **Int.Cl. 7:** A 47 C 27/00
(21) **Ansøgningsnr.:** BA 2002 00380
(22) **Indleveringsdag:** 2002-11-29
(24) **Løbedag.:** 2002-11-29
(41) **Alm. tilg. dato:** 2003-01-24
(45) **Registreringsdato:** 2003-01-24
(45) **Publiceringsdato:** 2003-01-24
- (73) **Brugsmodelindehaver:**
Susanne Lynge Rosing, Th. Staunings Vej 29, 9210 Ålborg SØ, Danmark
- (72) **Frembringer:**
Susanne Lynge Rosing, Th. Staunings Vej 29, 9210 Ålborg SØ, Danmark

- (54) **Benævnelse:**
Hynde til solliggestole med et hul til næsen i den ene ende

- (57) **Sammendrag:**

Frembringelsen vedrører hynder til solliggestole.

Ifølge frembringelsen får hynderne et hul i den ende, hovedet hviler på således, at man kan ligge på maven og tage sol eller hvile uden at dreje nakken skævt, og derved undgår man forkert belastning af nakken.



Eksempelvis til liggestol / solvogn med bløde hynder

FIG. 1.

(19) DANMARK

(10) DK 2002 00389 U3



(12) BRUGSMODELSKRIFT

Patent- og
Varemærkestyrelsen

- (51) **Int.Cl. 7:** A 61 B 18/00 B 08 B 15/04
 (21) **Ansøgningsnr.:** BA 2002 00389
 (22) **Indleveringsdag:** 2002-12-06
 (24) **Løbedag.:** 2002-12-06
 (41) **Alm. tilg. dato:** 2003-01-24
 (45) **Registreringsdato:** 2003-01-24
 (45) **Publiceringsdato:** 2003-01-24
- (73) **Brugsmodelindehaver:**
 JRV Jørgen Rasmussen's Ventilation A/S, Nimbusvej 10, 2670 Greve, Danmark
- (72) **Frembringere:**
 Jørgen Rasmussen, Moseager 26, 2640 Hedehusene, Danmark
 Erik Rasmussen, Kempsvej 3B, 2610 Rødovre, Danmark

- (54) **Benævnelse:**
 Injektor til udsugningssystem for kirurgisk kniv

- (57) **Sammendrag:**

Denne frembringelse angår et punktsugningssystem, med kildefilter, hvorpå der er monteret en injektor, som fører udsuget gennem en meget lille slange til den kirurgiske el-kniv, som suger røgen fra operations stedet.

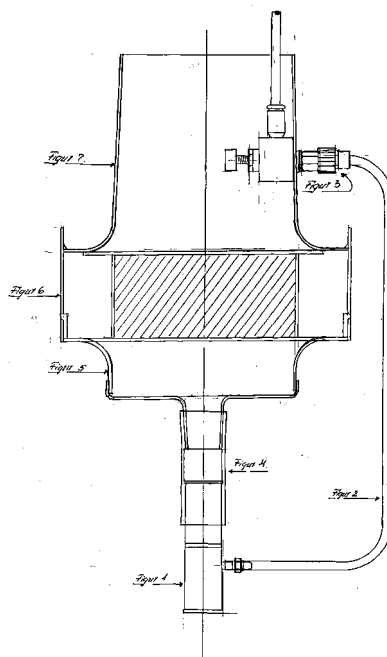

Liste over registrerede brugsmodeller, hvori der er anmodet om prøvning eller udslettelse. Listen er i publiceringsnummerorden. Afgørelserne vil blive publiceret, når de foreligger.

Anmodning om prøvning

(51) **Int.Cl. 7:** G 06 F 1/20 H 05 K 7/20
(10) **Publicerings nr:** DK 2002 00227 U3
(21) **Ansøgningsnr:** BA 2002 00227
(22) **Indleveringsdag:** 2002-07-27
(45) **Registreringsdato:** 2002-11-22

(73) **Indehaver:**
Asetek A/S, Saltumvej 27, 9700 Brønderslev, Danmark

Anmodning fremsat af:
Chip-Con ApS, Løgstørvej 81, Hørby, 9500 Hobro, Danmark

(54) **Benævnelse:**
Computersystem, der omfatter et kølesystem

Fornyelse af brugsmødelider

Fornyelse af registreringer foretaget i medfør af lov nr. 130 af 26. februar 1992.

(10) Publ.nr.	Gyldig til	(10) Publ.nr.	Gyldig til
DK 1997 00105	2007-03-04		
DK 1999 00254	2005-07-06		
DK 1999 00443	2005-12-14		
DK 2000 00004	2006-01-06		
DK 2000 00011	2006-01-12		
DK 2000 00013	2006-01-13		
DK 2000 00016	2006-01-13		
DK 2000 00031	2006-01-26		
DK 2000 00056	2006-02-11		

Ophørte brugsmodelregistreringer

(10) Publ.nr.	Ophørsdato	(10) Publ.nr.	Ophørsdato
DK 1999 00225			
DK 1999 00224			
DK 1999 00227			
DK 1996 00206			
DK 1999 00230			
DK 1999 00235			
DK 1999 00236			
DK 1996 00213			
DK 1999 00218			
DK 1996 00225			
DK 1999 00243			
DK 1996 00233			

Navneregister

Indehaver/Frembringer	I/F	Klasse	Publ.type	Publ.nr.
AB VIBRATOR APS	I	B 06 B 1/18	U3	DK 2002 00378
AKTIV LEG APS	I	A 63 B 5/16	U3	DK 2002 00370
BRISTOL-MYERS SQUIBB COMPANY	I	A 61 K 9/16	U3	DK 2002 00229
BØLLING, HANS	F	A 47 J 37/07	U3	DK 2002 00373
BØLLING, HANS	I	A 47 J 37/07	U3	DK 2002 00373
CARNITECH A/S	I	B 66 F 11/04	U3	DK 2002 00359
CELANDER, HELENA	F	G 01 F 19/00	U3	DK 2002 00379
CELANDER, HELENA	I	G 01 F 19/00	U3	DK 2002 00379
DONBÆK, LEO	F	A 63 B 9/00	U3	DK 2002 00371
HANSEN, PALLE PAGEL	F	A 24 F 9/00	U3	DK 2002 00332
HANSEN, PALLE PAGEL	I	A 24 F 9/00	U3	DK 2002 00332
HANSGROHE AG	I	E 03 C 1/06	U3	DK 2002 00290
JAURE, S.A.	I	F 16 D 3/62	U3	DK 2002 00261
JRV JØRGEN RASMUSSEN'S VENTILATION A/S	I	A 61 B 18/00	U3	DK 2002 00389
KARSTENSEN, NILS UWE	F	E 03 D 1/14	U3	DK 2002 00314
KARSTENSEN, NILS UWE	I	E 03 D 1/14	U3	DK 2002 00314
LEDON A/S	I	A 63 B 9/00	U3	DK 2002 00371
LIZARAZU, CARLOS EPELDE	F	F 16 D 3/62	U3	DK 2002 00261
MATTEN, NICHOLAS	F	E 03 C 1/06	U3	DK 2002 00290
PETERSEN, KIRSTEN FROST SOMMER	F	B 66 F 11/04	U3	DK 2002 00359
POULSEN, ERIK	F	A 63 B 5/16	U3	DK 2002 00370
RASMUSSEN, ALFRED	F	B 06 B 1/18	U3	DK 2002 00378
RASMUSSEN, ERIK	F	A 61 B 18/00	U3	DK 2002 00389
RASMUSSEN, JØRGEN	F	A 61 B 18/00	U3	DK 2002 00389
ROSING, SUSANNE LYNGE	F	A 47 C 27/00	U3	DK 2002 00380
ROSING, SUSANNE LYNGE	I	A 47 C 27/00	U3	DK 2002 00380
SAVMØLLEN, ULRİK HOUMØLLER C/O ULSA PACK A/S	F	B 65 D 6/00	U3	DK 2001 00272
SYLVESTER, LISBETH PEDERSEN	F	E 03 D 1/14	U3	DK 2002 00314
SYLVESTER, LISBETH PEDERSEN	I	E 03 D 1/14	U3	DK 2002 00314
ULLAH, ISMAT	F	A 61 K 9/16	U3	DK 2002 00229
ULSA PACK	I	B 65 D 6/00	U3	DK 2001 00272
WILEY, J. GARY	F	A 61 K 9/16	U3	DK 2002 00229



PRISLISTE

Pr. 1. januar 2003

Patenter

Supplerende beskyttelsescertifikater

Brugsmodeller

Chips (halvledertopografier)

Kommunevåbener og -segl

Skorstensmærker og kontorflag

Design

Vare- og fællesmærker

Publikationer

Erhvervsservice

Kopiservice

Kurser og foredrag

Patent- og Varemærkestyrelsen

Helgeshøj Allé 81, 2630 Taastrup

tlf. 4350 8000, fax 4350 8001

e-post pvs@dkpto.dk

www.dkpto.dk

Prisliste vedrørende internationale ansøgninger (PCT) og europæiske patentansøgninger (EPK) samt vedrørende ansøgninger om international varemærkeregistrering og EU-varemærkeregistrering kan fås ved henvendelse til Patent- og Varemærkestyrelsen.

Patenter

	kr.
1. Ansøgningsgebyr	
a. Grundgebyr	3000,00
b. Tillægsgebyr for hvert patentkrav ud over 10	300,00
2. Gebyrer for nyhedsundersøgelse af international type (PL §9)	
I Når den svenske patentmyndighed er nyhedsundersøgende:	
a. Grundgebyr	7030,00
b. Tillægsgebyr for hvert krav ud over 10	115,00
c. Ekspeditionsgebyr	500,00
II Når Den Europæiske Patentmyndighed er nyhedsundersøgende:	
a. Grundgebyr *	
1. For en prioritetsgivende ansøgning	7030,00
2. I alle andre tilfælde	11015,00
b. Ekspeditionsgebyr	500,00
3. Gebyr for senere indlevering af dansk oversættelse af international ansøgning	1100,00
4. Genoptagelsesgebyr	700,00
5. Patentmeddelelsesgebyr	
a. Grundgebyr	2850,00
b. Tillægsgebyr for hver side ud over 35 sider	80,00
c. Tillægsgebyr for hvert patentkrav, for hvilket der ikke er betalt ansøgningsgebyr	300,00
6. Gebyr for publicering af oversættelser af europæiske patentskrifter	
a. Grundgebyr	1100,00
b. Tillægsgebyr for hver side ud over 35 sider	80,00
7. Gebyr for publicering af ændrede danske patentskrifter	
a. Grundgebyr	2850,00
b. Tillægsgebyr for hver side ud over 35 sider	80,00
8. Gebyr for publicering af ændrede oversættelser af europæiske patentskrifter	
a. Grundgebyr	1100,00
b. Tillægsgebyr for hver side ud over 35 sider	80,00
9. Genoprettelsesgebyr	3000,00
10. Årsgebyrer	
1. gebyrår	500,00
2. gebyrår	500,00
3. gebyrår	500,00
4. gebyrår	1100,00
5. gebyrår	1250,00
6. gebyrår	1400,00
7. gebyrår	1600,00
8. gebyrår	1800,00
9. gebyrår	2050,00
10. gebyrår	2300,00
11. gebyrår	2550,00
12. gebyrår	2800,00
13. gebyrår	3050,00
14. gebyrår	3300,00
15. gebyrår	3600,00
16. gebyrår	3900,00
17. gebyrår	4200,00
18. gebyrår	4500,00
19. gebyrår	4800,00
20. gebyrår	5100,00

Årsgebyrer, der betales senere end forfaldsdag, forhøjes med 20%. Gebyret skal være betalt inden 6 måneder efter forfaldsdagen.

11. Gebyr for fremsættelse af indsigelse	2500,00
12. Gebyr for administrativ omprøvning	7000,00
13. Klagegebyr	8000,00

Ovennævnte priser skal ikke tillægges moms

Supplerende beskyttelsescertifikater

	kr.
1. Ansøgningsgebyr	3000,00
2. Genoptagelsesgebyr	600,00
3. Genoprettelsesgebyr	3000,00
4. Årsgebyr pr. påbegyndt gebyrår	5100,00

Årsgebyrer, der betales senere end forfaldsdag, forhøjes med 20%. Gebyret skal være betalt inden 6 måneder efter forfaldsdagen.

5. Gebyr for administrativ omprøvning	1500,00
--	---------

Der skal betales et gebyr på 7000 kr. for eventuel omprøvning af grundpatentet

6. Klagegebyr	4000,00
----------------------------	---------

Ovennævnte priser skal ikke tillægges moms

Brugsmodeller

	kr.
1. Ansøgningsgebyr	2000,00
2. Gebyr for senere indlevering af dansk oversættelse af international ansøgning	1100,00
3. Genoptagelsesgebyr	400,00
4. Fornyelsesgebyrer	
For 1. periode	2000,00
For 2. periode	3000,00

Fornyelsesgebyrer, der betales efter udløbet af den pågældende registreringsperiode, forhøjes med 20%.

5. Gebyr for prøvning før eller efter registrering	4000,00
6. Gebyr for behandling af anmodning om udslettelse	2000,00
7. Gebyr for bekendtgørelse af ændret registrering og publicering af ændret formulering	1100,00
8. Klagegebyr	5000,00

Ovennævnte priser skal ikke tillægges moms

Chips (halvledertopografier)

	kr.
1. Ansøgningsgebyr	1500,00
2. Gebyr for behandling af anmodning af overførelse af ansøgning om registrering	1000,00
3. Klagegebyr	4000,00

Ovennævnte priser skal ikke tillægges moms

Kommunevåbener og -segl

	kr.
1. Ansøgningsgebyr	2000,00

Ovennævnte pris skal ikke tillægges moms

Skorstensmærker og kontorflag

	kr.
1. Ansøgningsgebyr	2000,00

Ovennævnte pris skal ikke tillægges moms

Design

1. Ansøgningsgebyr	1200,00	kr.
Tillægsgebyrer:		
a. Ved samregistrering for hvert design ud over det første	700,00	
b. For offentliggørelse af hver afbildning ud over den første ¹⁾	400,00	
2. Genoptagelsesgebyr	400,00	
3. Gebyr for supplerende forundersøgelse	1500,00	
Tillægsgebyr:		
Ved samregistrering for hvert design ud over det første	900,00	
4. Fornylsesgebyr ²⁾	2200,00	
Tillægsgebyr:		
Ved samregistrering for hvert design ud over det første	1100,00	

Fornylsesgebyrer inkl. tillægsgebyr, der betales efter udløbet af den pågældende registreringsperiode, forhøjes med 20%.

5. Gebyr for administrativ prøvning		
Pr. design, herunder design indeholdt i en samregistrering	3000,00	
6. Gebyr for offentliggørelse af registrering i ændret form	400,00	
Tillægsgebyr:		
For offentliggørelse af hver afbildning ud over den første	400,00	
7. Genoprettelsesgebyr	3000,00	
8. Klagegebyr	4000,00	

Ovennævnte priser skal ikke tillægges moms

¹⁾ Omfatter også bekendtgørelse iht. den hidtil gældende mønsterlov

²⁾ Omfatter også fornyelse af registreringer iht. den hidtil gældende mønsterlov

Vare- og fællesmærker

1. Ansøgningsgebyr		kr.
a. Grundgebyr	2350,00	
b. Tillægsgebyr for hver klasse ud over 3	600,00	
Der er i alt 45 klasser		
2. Gebyr for videreførelse af Madrid-Protokol-registrering som dansk vare- eller fællesmærke-ansøgning	1500,00	
3. Fornylsesgebyr		
a. Grundgebyr	2350,00	
b. Tillægsgebyr for hver klasse ud over 3	600,00	

Fornylsesgebyrer inkl. tillægsgebyr, der betales efter udløbet af den pågældende registreringsperiode, forhøjes med 20%.

4. Gebyr for anmodning om deling af en ansøgning eller en registrering		
for hver udskilt ansøgning eller registrering	2000,00	
5. Gebyr for fremsættelse af indsigelse	2500,00	
6. Gebyr for administrativ ophævelse	2500,00	
7. Klagegebyr	4000,00	
8. Gebyr for underretning til indehaver af varemærkerettighed		
Årligt gebyr	1000,00	

Ovennævnte priser skal ikke tillægges moms

Publikationer

1. Årsabonnement		kr.
a. Patentskrifter		
- på papir	8000,00	
- på CD-ROM (ESPACE-DK)	5000,00	
b. Sammendrag af almindeligt tilgængelige danske patentansøgninger		
- Alle sektioner	8000,00	
- sektion A	1600,00	
- sektion B	1600,00	
- sektion C07 + C12	1600,00	
- sektion C, resten	900,00	
- sektion D	500,00	
- sektion E	900,00	
- sektion F	900,00	
- sektion G	900,00	
- sektion H	900,00	
c. Oversættelser af EP-skrifter	8000,00	
d. Brugsmodelskrifter	8000,00	
e. Patenthåndbog, ved tegning af abonnement	500,00	
- løbblade hertil, pr. side	10,00	
f. Brugsmodelhåndbog, ved tegning af abonnement	500,00	
- løbblade hertil, pr. side	10,00	

Abonnementer tillægges porto.

2. Løssalg		
a. Dansk Patenttidende	150,00	
b. Dansk Patentregister	400,00	
c. Sammendrag af alm. tilgængelige patentansøgninger	30,00	
d. Dansk Varemærketidende, sort/hvid	150,00	
e. Dansk Varemærketidende, farver	220,00	
f. Dansk Varemærkeregister	200,00	
g. Varemærkesærtidende med §13-afslag	100,00	
h. Varemærkeindsigelsestidende, 1996-2001 pr. årgang	200,00	
i. Varemærkeindsigelsestidende, udk. 1995	300,00	
j. Dansk Designtidende	150,00	
k. Dansk Designregister	200,00	
l. Dansk Brugsmodeltidende	150,00	
m. Sammendrag af alm. tilgængelige brugsmodelansøgninger	30,00	
n. Fremlæggelses- og patentskrifter på CD-ROM (ESPACE-DK)		
- 1993-2002, pr. årgang	5000,00	
- 1990-1992, pr. årgang	2000,00	

Ovennævnte priser skal ikke tillægges moms

Fremlæggelses-, patent- og brugsmodelskrifter samt oversættelser af EP-skrifter leveres til gældende kopipris

3. Love og bekendtgørelser		
vedr. industriel ejendomsret	12,00-33,00	
4. Andre publikationer		
a. Varemærkeklassifikation		
- alfabetisk liste	500,00	
- klassesdelte liste	400,00	
b. Designklassifikation	35,00	
- ændringer og tilføjelser hertil	15,00	

Ovennævnte priser tillægges moms, hvis andet ikke er angivet

Erhvervsservice

1. Timepris*	kr. 900,00
2. Patente tekniske undersøgelser	
Beregnes efter timepris	
3. Løbende overvågninger	
a. Overvågning af ansøgninger	
Overvågning af dansk patent-, brugsmodel-, design- eller varemærkeansøgning sammensættes af:	
Pris pr. år	1500,00
Pris pr. meddelelse	375,00
b. Overvågning af nationale og internationale varemærkeretigheder	
Overvågning af dansk varemærkeansøgning eller -registrering eller af MadridProtokol-registrering med gyldighed for Danmark i relation til nye varemærkeansøgninger	
Pris pr. år, første varemærke	1050,00
Pris pr. år, yderligere varemærker, pr. varemærke	300,00
c. Øvrige overvågninger beregnes efter timepris	
Hertil skal lægges evt. online-udgifter	
4. Navneundersøgelser*	
a. International undersøgelse af patentrettigheder i 1-2 navne inkl. op til 40 referencer	3500,00
Yderligere referencer, pr. reference	16,00
Yderligere navne, pr. navn	900,00
b. Undersøgelse af patent- og brugsmodelrettigheder omfattende Danmark i 1-2 navne	1800,00
Yderligere navne, pr. navn	450,00
c. Øvrige navneundersøgelser beregnes efter timepris	
Hertil skal lægges evt. online-udgifter	
5. Patentfamilieundersøgelser og statusundersøgelser*	
a. Patentfamilieundersøgelse	1000,00
b. Patentfamilieundersøgelse, inkl. status for lande med statusoplysninger i Inpadoc	2200,00
Status for yderligere lande beregnes efter timepris	
c. Statusundersøgelse af udenlandske rettigheder	
Første nummer	900,00
Pr. følgende nummer	450,00
d. Statusundersøgelse af danske rettigheder, pr. nummer	450,00
e. Øvrige undersøgelser beregnes efter timepris	
Hertil skal lægges evt. online-udgifter	
6. Kollisionsundersøgelser af varemærker*	
a. Inkl. op til 3 klasser	2400,00
b. Yderligere klasser, pr. 10 klasser	500,00
Klasserne 42-45 betragtes prismæssigt som én klasse	
7. Skanning af varemærker*	
a. Første klasse	500,00
b. Yderligere klasser, pr. klasse	200,00
c. Skanning af alle 45 klasser	3000,00
Klasserne 42-45 betragtes prismæssigt som én klasse	
8. LOGO-skanning*	
a. Inkl. op til 25 referencer	2100,00
b. Yderligere referencer, pr. 25 referencer	500,00
9. Varemærkedatabase*	
a. Første klasse	3000,00
b. Yderligere klasser - op til 4, pr. klasse	1500,00
Klasserne 42-45 betragtes prismæssigt som én klasse	
10. Skanning af varemærker ansøgt eller registreret i udlandet*	
a. Første klasse for 1-2 lande	1000,00
b. Følgende lande, pr. land	500,00
c. Følgende klasser, pr. klasse	200,00
11. IPscore® 2.0 CD-ROM	
a. Inkl. trykt brugervejledning	9.950,00
b. Yderligere trykte brugervejledninger, pr. vejledning	750,00

*Hastelevering kan aftales mod pristillæg

Ovennævnte priser tillægges moms

Kopiservice

1. Fotokopier af patent- og brugsmodelpublikationer	kr. 50,00
a. Pris pr. publikation indtil 200 sider	50,00
b. Publikationer ud over 200 sider: pris efter aftale	
2. Fotokopier, taget på læsesalen	
ved kontant betaling, pr. side, inkl. moms	3,00
3. Udenlandske patentpublikationer, der ikke findes i egne samlinger	
I ved hjemtagning fra udlandet:	
a. Pris for hjemtagning	100,00
b. Pris pr. publikation	100,00
Hjemtagning af sagsakter fra USA og patentpublikationer og sagsakter fra Sydafrika: Pris efter aftale.	
II ved levering af tilsvarende publikation fra egne samlinger:	
a. Identifikation	100,00
b. Kopipris (se pkt. 1)	
4. Engelsksprogede sammendrag, der ikke findes i egne samlinger, pr. sammendrag	50,00
5. Tidsskriftsartikler o.l., der ikke findes i egne samlinger	
a. Pris for hjemtagning	100,00
b. Pris pr. artikel	100,00
6. Aktindsigt i europæiske patenter og patentansøgninger	
a. Ekspedition (inkl. EPO-gebyr)	315,00
b. Kopier	
- ved tilsendelse, pr. side	3,25
- ved afhentning, pr. side	2,50
- ved afhentning og kontant betaling, pr. side inkl. moms	3,00
7. Databaseudskrift vedr. en varemærkeretlighed	50,00

Ovennævnte priser tillægges moms, hvis andet ikke er angivet

8. Bekræftet kopi af en patent-, brugsmodel-, design- eller varemærkeansøgning	300,00
Hertil skal lægges kopiprisen (3,25 kr. pr. side)	
9. Bekræftet udskrift af patent-, certifikat-, brugsmodel-, topografi-, design- eller varemærkesagsregistret	300,00
10. Bekræftet udskrift af registret over kommunevåbener og -segl eller registret over skorstensmærker og kontorflag	200,00
11. Udskrift af patent-, certifikat-, brugsmodel-, topografi-, design- eller varemærkesagsregistret, registret over kommunevåbener og -segl eller registret over skorstensmærker og kontorflag	50,00

Ovennævnte priser skal ikke tillægges moms

12. Priser for levering	
a. Levering pr. telefax	75,00
b. Ekspreslevering pr. telefax	275,00
c. Ekspreslevering pr. post	200,00
Hertil lægges porto	

Ovennævnte priser tillægges moms

Kurser og foredrag

1. Kurser	kr. 2000,00
Priser på åbne og virksomhedsinterne kurser fås ved direkte henvendelse til KursusCentret	
2. Foredrag*	
Første time	2000,00
Følgende timer, pr. time	1500,00

* Særpriser afhængig af deltagerantal og forberedelsestid

Ovennævnte priser tillægges moms