

Dansk Brugsmodel Tidende

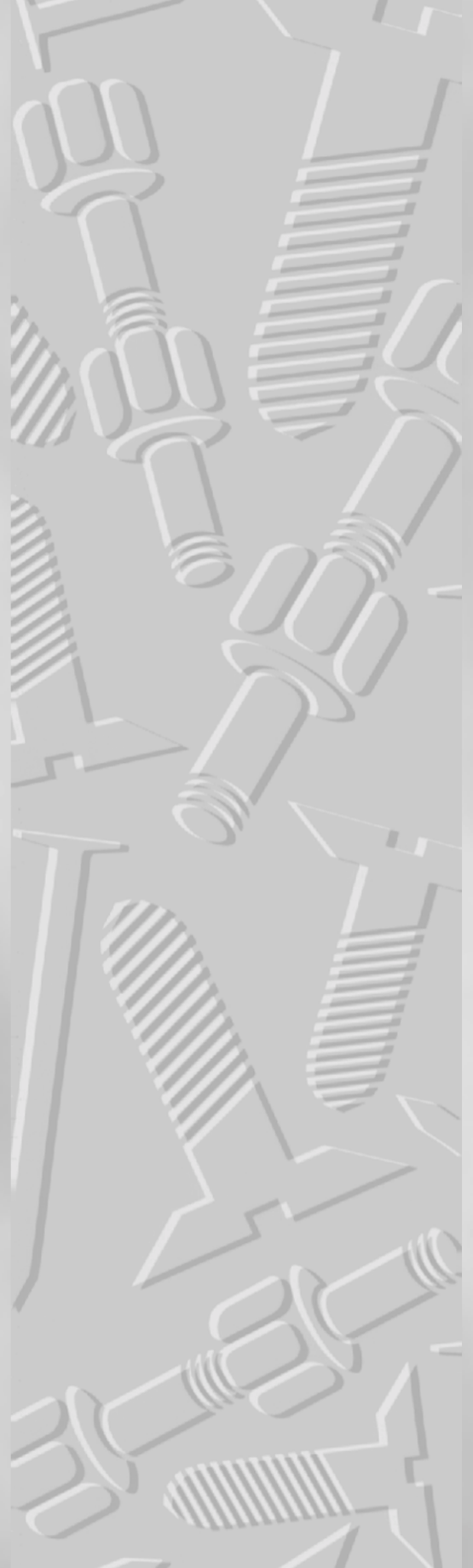

Anvendte publikationskoder

W	sammendrag af almindeligt tilgængelig brugsmødelansøgning
U1	almindeligt tilgængelig brugsmødelansøgning uden prøvning
U3	registreret brugsmødel uden prøvning
U4	registreret brugsmødel med prøvning
Y3	registreret brugsmødel uden prøvning - efter U1
Y4	registreret brugsmødel med prøvning - efter U1 eller U3
Y5	ændret registreret brugsmødel uden prøvning - efter U3
Y6	ændret registreret brugsmødel med prøvning - efter U3 eller U4
Z5	ændret registreret brugsmødel uden prøvning - efter U1 eller Y3
Z6	ændret registreret brugsmødel med prøvning - efter U1 eller Y3 eller U1 og Y4

INDHOLD

Klasseregister	385
Brugsmødelregistreringer i publiceringsnummerorden(bilag)	387
Registrerede brugsmødeller, som er opretholdt i uændret form efter anmodning om prøvning eller udslettelse, i publiceringsnummerorden	399
Fornyelse af registrerede brugsmødeller, i publiceringsnummerorden	400
Registrerede brugsmødeller, der er ophævede, i publiceringsnummerorden	401
Navneregister	402
Prisliste	403

Abonnementsprisen for årgangen er 600,- kr. Abonnementer tillægges porto. Abonnement tegnes i Patent- og Varemærkestyrelsen, Helgeshøj Allé 81, 2630 Tåstrup, tlf. 43 50 85 35, Gironr. 4 02 05 53, hvor enkelte numre sælges for en pris af 40 kr.

Ansvarlig for redaktion: Niels Ravn
Trykt hos Patent- og Varemærkestyrelsen

ISSN 0907-4597

Klasseregister

Liste over almindeligt tilgængelige brugsmodelansøgninger og brugsmodelregistreringer ordnet efter klasser

Forsiderne til ansøgningerne og brugsmodelskrifterne indeholdende bibliografiske oplysninger, sammendrag og tegning m.m. kan ses i de efterfølgende bilag, hvor de står i publiceringsnummerorden.

(51) Klasse	Publ.type	(10) Publ.nr.	(51) Primær klasse
A 01 K 39/012	U3	DK 2000 00101	A 01 K 39/012
A 01 N 25:30	U3	DK 2001 00120	A 01 N 59/00
A 01 N 31:00	U3	DK 2001 00120	A 01 N 59/00
A 01 N 37:00	U3	DK 2001 00120	A 01 N 59/00
A 01 N 59/00	U3	DK 2001 00120	A 01 N 59/00
A 47 G 21/14	U3	DK 2000 00095	A 47 G 21/14
A 61 G 7/10	U3	DK 2001 00112	A 61 G 7/10
B 01 D 27/02	U3	DK 2001 00137	B 01 D 35/02
B 01 D 35/02	U3	DK 2001 00137	B 01 D 35/02
B 42 F 7/00	U3	DK 2001 00126	B 42 F 7/00
E 06 B 3/70	U3	DK 2001 00052	E 06 B 3/70
F 21 V 21/14	U3	DK 2001 00123	F 21 V 33/00
F 21 V 33/00	U3	DK 2001 00123	F 21 V 33/00
F 21 Y 101:02	U3	DK 2001 00123	F 21 V 33/00
F 23 D 3/24	U3	DK 2001 00059	F 23 D 3/24
F 24 B 1/192	U4	DK 2000 00100	F 24 B 1/192
H 01 R 33/00	U3	DK 2001 00123	F 21 V 33/00

BRUGSMODELREGISTRERINGER

I

PUBLICERINGSNUMMERORDEN

(19) DANMARK

(10) DK 2000 00095 U3



(12) BRUGSMODELSKRIFT

Patent- og
Varemærkestyrelsen

- (51) **Int.Cl. 7:** A 47 G 21/14
 (21) **Ansøgningsnr.:** BA 2000 00095
 (22) **Indleveringsdag:** 2000-03-13
 (24) **Løbedag:** 2000-03-13
 (41) **Alm. tilg. dato:** 2001-06-13
 (45) **Registreringsdato:** 2001-07-13
 (45) **Publiceringsdato:** 2001-07-13
- (73) **Brugsmodelindehaver:**
 Jesper Gerlach, Frederiksdalsvej 17, 2. tv., 2830 Virum, Danmark
- (72) **Frembringer:**
 Jesper Gerlach, Frederiksdalsvej 17, 2. tv., 2830 Virum, Danmark
- (74) **Fuldmægtig:**
 Internationalt Patent-Bureau, Høje Taastrup Boulevard 23, 2630 Taastrup, Danmark

(54) **Benævnelse:**
 Knivholder

(57) **Sammendrag:**

Frembringelsen angår en knivholder omfattende et element med mindst en åbning til optagelse af mindst en kniv, hvilken åbning defineres af mindst en kant, idet dimensionen af åbningen er større end bladet på kniven, men mindre end mindst en dimension vinkelret på bladets retning af skaftet på kniven, således at kniven kan indsættes i åbningen indtil bladet i det væsentlige fuldstændigt er trængt ind igennem åbningen, mens knivens skaft forbliver uden for åbningen, hvilken knivholder omfatter monteringsorganer, der muliggør fiksering i forhold til en plan monteringsflade. Der opnås en knivholder, som kan indbygges i et bord, hvorved knivholderen ikke optager plads på bordet og er let at rengøre.

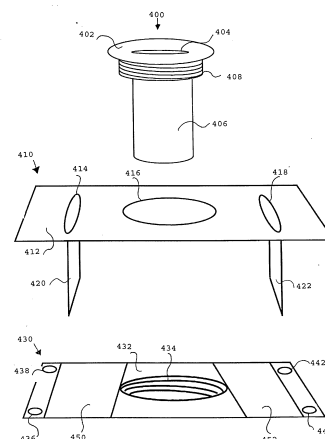

Figur 5

(19) DANMARK

(10) DK 2000 00100 U4



(12) BRUGSMODELSKRIFT

Patent- og
Varemærkestyrelsen

Reg. brugsmode med prøvning

- (51) **Int.Cl. 7:** F 24 B 1/192
 (21) **Ansøgningsnr.:** BA 2000 00100
 (22) **Indleveringsdag:** 2000-03-16
 (24) **Løbedag.:** 2000-03-16
 (41) **Alm. tilg. dato:** 2001-06-16
 (45) **Registreringsdato:** 2001-07-13
 (45) **Publiceringsdato:** 2001-07-13
- (73) **Brugsmodeindehaver:**
Krog Iversen & Co. A/S, Glasvænget 3-9, 5492 Vissenbjerg, Danmark
- (72) **Frembringer:**
Henning Krog Iversen, c/o Krog Iversen & Co. A/S, Glasvænget 3-9, 5492 Vissenbjerg, Danmark
- (74) **Fuldmægtig:**
Larsen & Birkeholm A/S, Skandinavisk Patentbureau, Banegårdspladsen 1, 1570 København V, Danmark

(54) **Benævnelse:**
Brændeovn med låge som kan hæves og sænkes

(56) **Relevante publikationer:**
US4884556

(57) **Sammendrag:**

Frembringelsen angår en brændeovn, som er forsynet med en låge (3), som kan hæves og sænkes, og som er forsynet med en afbalanceringsindretning til letelse af betjeningen.

Indretningen er ifølge frembringelsen udformet således, at den kan udtages og indsættes i ovnen (1) forfra, når lågen (3) er fjernet. Dette betyder, at da der ikke er behov for adgang til ovnens ydre, så kan denne ovn uden problemer indbygges eller indmures.

Selve indretningen omfatter et sæt gliderør (6), et i hver side af ovnen, hvortil lågen (3) er fastgjort, en wire (8) fra gliderøret (6) over en venderulle (10) til en kontravægt (12), som forløber indvendigt i et føringsrør (13).

Hele denne indretning kan frigøres fra ovnen, ved at føringsrørene (13) hæves fri af styringsklodser (15) på en bundplade (4) og derefter svinges ud, og hele indretningen kan herefter udtages af ovnen.

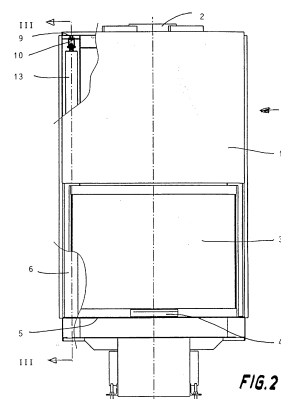

(19) DANMARK

(10) DK 2000 00101 U3



(12) BRUGSMODELSKRIFT

Patent- og
Varemærkestyrelsen

- (51) **Int.Cl. 7:** A 01 K 39/012
 (21) **Ansøgningsnr.:** BA 2000 00101
 (22) **Indleveringsdag:** 2000-03-16
 (24) **Løbedag.:** 2000-03-16
 (41) **Alm. tilg. dato:** 2001-06-16
 (45) **Registreringsdato:** 2001-07-13
 (45) **Publiceringsdato:** 2001-07-13
- (73) **Brugsmodelindehaver:**
Landmeco, Ølgod A/S, Haulundvej 14, 6870 Ølgod, Danmark
- (72) **Frembringer:**
Søren Andersen, Haulundvej 14, 6870 Ølgod, Danmark
- (74) **Fuldmægtig:**
Larsen & Birkeholm A/S, Skandinavisk Patentbureau, Banegårdspladsen 1, 1570 København V, Danmark

- (54) **Benævnelse:**
Anlæg til Portionsfodring

- (57) **Sammendrag:**

Anlæg til portionsfodring af dyr, især fjerkræ såsom høns og kyllinger, hvilket system omfatter et antal fodringselementer (2), eksempelvis i form af foderskåle. Foderet fremføres ved hjælp af en fodertransportindretning gennem et foderrør (4) til fodringselementerne (2). To eller flere af fodringselementerne (2) er anbragt med en indbyrdes afstand (L_f), der er større end den afstand (L_n), hvormed de øvrige fodringselementer (2) er placeret. I tilknytning til et af de nævnte to eller flere fodringselementer, der har en større indbyrdes afstand, er placeret et følelement (9).

Der vil ved en udportionering af foder tilføres mere foder til den ene af de to fodringselementer, der har en større indbyrdes afstand, og når også dette fodringselement er tømt for foder, hvilket indikeres af følelementet (9), vil al foderet være spist, således at tidspunktet for en ny udportionering kan fastlægges.

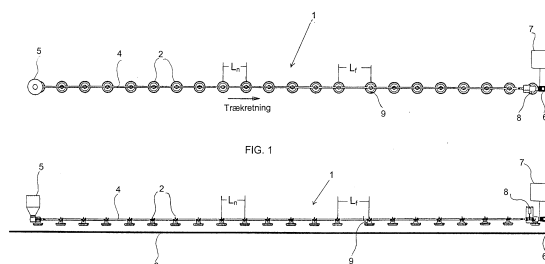

FIG. 2

(19) DANMARK

(10) DK 2001 00052 U3



(12) BRUGSMODELSKRIFT

Patent- og
Varemærkestyrelsen

- (51) **Int.Cl. 7:** E 06 B 3/70
 (21) **Ansøgningsnr.:** BA 2001 00052
 (22) **Indleveringsdag:** 2001-02-16
 (24) **Løbedag.:** 2001-02-16
 (41) **Alm. tilg. dato:** 2001-07-13
 (45) **Registreringsdato:** 2001-07-13
 (45) **Publiceringsdato:** 2001-07-13
- (73) **Brugsmodelindehaver:**
 Karin Brehm, "Klostervang", Frederiksværksgade 164, 3400 Hillerød, Danmark
 Claus Lauritsen, Rosenvænget 11, 3400 Hillerød, Danmark
- (72) **Frembringer:**
 Karin Brehm, "Klostervang", Frederiksværksgade 164, 3400 Hillerød, Danmark
 Claus Lauritsen, Rosenvænget 11, 3400 Hillerød, Danmark

- (54) **Benævnelse:**
 PVC - vådrumsdør

- (57) **Sammendrag:**

PVC-vådrumsdøren kan anvendes som rumadgang i alle dele af byggeriet, hvor der stilles krav om at dørmaterialet ikke påvirkes af fugt, direkte påføring af væske eller kondens.

PVC-vådrumsdøren kan udføres i alle byggeriets standarddimensioner samt efter kundespecifikation.

Dørpladen er produceret i ét materiale – en ekstruderet PVC skumplade af integralskum, hvor overfladen er hård og glat med en tykkelse på op til 2 mm og med en indmad af fin-cellet skumstruktur dækkende hele dørarealet.

Dørpladen kan som fabriksfremstillet være forsynet med kanter eller ved efterfølgende påsvejsning være forsynet med yderligere op til 4 kanter (2 sidekanter samt top og bundkant) udført i samme hårde PVC materiale som dørpladen. Dørpladen kan produceres i et antal standardfarver.

Ekstruderet PVC skumplade fremstillet efter f.eks. Celuka processen er et kendt materiale.

Den nye teknik ved denne brugmodelbeskyttelse er anvendelsen, måltilpasningen og overfladevalget af materialet i forbindelse med produktion af vådrumsdøre.

Dørpladen kan påmonteres alle standard dørhængsler, låseanordninger og beslag.

Dørpladen vil ikke kunne opsuge fugt, og indtrængning af væske fra overfladen kan ikke finde sted.

Dørpladen er form- og målfast ved variationer i temperatur og luftfugtighed.

Den ensartede kernestruktur af fin-cellet skum betyder, at påmontering af beslag mv. på døren kan ske overalt med godt fæste.

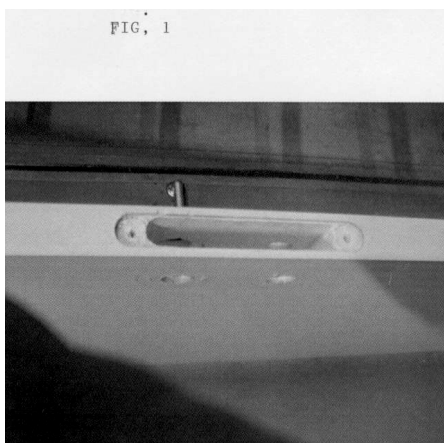

(19) DANMARK

(10) DK 2001 00059 U3



(12) BRUGSMODELSKRIFT

Patent- og
Varemærkestyrelsen

- (51) **Int.Cl. 7:** F 23 D 3/24
 (21) **Ansøgningsnr.:** BA 2001 00059
 (22) **Indleveringsdag:** 2001-02-24
 (24) **Løbedag:** 2001-02-24
 (41) **Alm. tilg. dato:** 2001-07-13
 (45) **Registreringsdato:** 2001-07-13
 (45) **Publiceringsdato:** 2001-07-13
- (73) **Brugsmodelindehaver:**
Per Knudsen, SP. Kirkevej 4, st. tv., 6700 Esbjerg, Danmark
- (72) **Frembringer:**
Per Knudsen, SP. Kirkevej 4, st. tv., 6700 Esbjerg, Danmark

- (54) **Benævnelse:**
Vægeholder

- (57) **Sammendrag:**

Den kendte vægeholder er uhensigtsmæssig i brug, da den er formstøbt og derved dyr at fremstille.

Den hindrer brugeren i at bruge forskellige beholdere, da den ikke kan beskæres til anvendelse i beholdere med en diameter på mindre end 60 mm. Den er altid synlig, p.g.a. luftlommerne den er støbt med. Det er ej heller muligt at placere to væger i en beholder med en åbning under 120 mm. Levetiden er begrænset ved at den brænder i stykker, hvis man ikke husker at puste lyset ud før beholderen er tømt for olie. Den er designmæssig ufiks at se på.

2. Den nye vægeholder fremstilles med brug af mindre energi, da den er plan og ikke behøver formstøbning. Den kan bruges til åbninger over 15 mm. Den kan ikke ses, da den flyder oven på vandfladen, under olien. Vægeholderen slukker selv lyset, når der ikke er mere olie suger den vand og slukker, før man brænder vægeholderen.

FIG. 2

DEN NYE TEKNIK

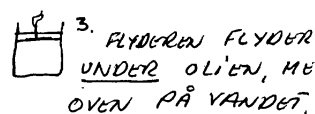
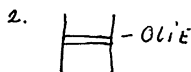
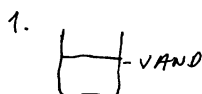

(19) DANMARK

(10) DK 2001 00112 U3



(12) BRUGSMODELSKRIFT

Patent- og
Varemærkestyrelsen

- (51) **Int.Cl. 7:** A 61 G 7/10
 (21) **Ansøgningsnr.:** BA 2001 00112
 (22) **Indleveringsdag:** 2001-04-30
 (24) **Løbedag:** 2001-04-30
 (41) **Alm. tilg. dato:** 2001-07-13
 (45) **Registreringsdato:** 2001-07-13
 (45) **Publiceringsdato:** 2001-07-13
- (73) **Brugsmodelindehaver:**
 V. Guldman A/S, Graham Bells Vej 23A, 8200 Århus N, Danmark
- (72) **Frembringer:**
 Jon Brøcker, Højdevej 12, 8260 Viby J, Danmark
 Ole Bøgh-Sørensen, Odensegade 19, 8000 Århus C, Danmark
- (74) **Fuldmægtig:**
 Patrade A/S, Fredens Torv 3 A, 8000 Århus C, Danmark

(54) **Benævnelse:**
 Håndbetjening

(57) **Sammendrag:**

Der beskrives en håndbetjening (10) til et hejseapparat (1). Håndbetjeningen omfatter en boks (11), der er forbundet med hejseapparatet via en ledning (20). Håndbetjeningen har en aktiveringsknap (15) til styring af hejseapparatets drift. Med henblik på bekvem betjening og mulighed for ophængning på seng eller andet udstyr i tilknytning til hejseapparatet (1) er der tilvejebragt krogformede fremspring (18) ved begge ender (13, 14) af boksen, der kan ophænges med valgfri orientering og samtidig ligger sikkert i hånden på brugeren.

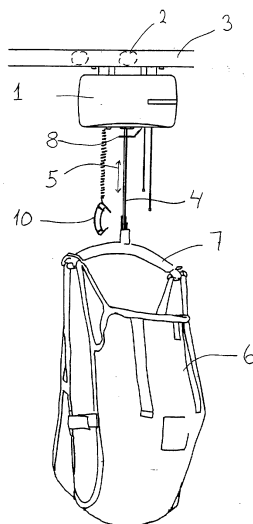

Fig 1

(19) DANMARK

(10) DK 2001 00120 U3



(12) BRUGSMODELSKRIFT

Patent- og
Varemærkestyrelsen

-
- (51) **Int.Cl. 7:** A 01 N 59/00 A 01 N 25:30 A 01 N 31:00 A 01 N 59/00
A 01 N 37:00
- (21) **Ansøgningsnr.:** BA 2001 00120
- (22) **Indleveringsdag:** 2001-05-04
- (24) **Løbedag:** 2001-05-04
- (41) **Alm. tilg. dato:** 2001-07-13
- (45) **Registreringsdato:** 2001-07-13
- (45) **Publiceringsdato:** 2001-07-13
- (73) **Brugsmodelindehaver:**
Alpha Kemi v/Torben Hjelmбак, Viborgvej 856, Lading, 8471 Sabro, Danmark
- (72) **Frembringer:**
Torben Hjelmбак, Viborgvej 856, Lading, 8471 Sabro, Danmark
- (74) **Fuldmægtig:**
Patrade A/S, Fredens Torv 3 A, 8000 Århus C, Danmark

-
- (54) **Benævnelse:**
Middel til bekæmpelse af snegle

- (57) **Sammendrag:**

Der beskrives et middel til brug ved bekæmpelse af snegle fortrinsvis på landbrugsarealer (agerland) ved sprøjtning af afgrøder et antal gange med en vandig opløsning indeholdende ca. 4% aktivt stof ved hjælp af marksprøjte, hvor det aktive stof udgøres af en vandig opløsning indeholdende 5-10 % noniontensid og 5-15 % alkali. Sæbedelen, noniontensid, kan eksempelvis udgøres af alkylglycosid, alcoholetoxylat, tridecanoletoxylat eller kokosdiethanolamid. Herved opnås et non-toksisk sneglebekæmpelsesmiddel, der ved udsprøjtning på en sådan måde (aften/nat), at sneglene rammes, medfører nedbrydelse af sneglens overfladeslim, således at sneglene derved dræbes.

(19) DANMARK

(10) DK 2001 00123 U3



(12) BRUGSMODELSKRIFT

Patent- og
Varemærkestyrelsen

(51) **Int.Cl. 7:** F 21 V 33/00 F 21 V 21/14 H 01 R 33/00 F 21 Y 101:02
 (21) **Ansøgningsnr.:** BA 2001 00123
 (22) **Indleveringsdag:** 2001-05-07
 (24) **Løbedag.:** 2000-06-02
 (41) **Alm. tilg. dato:** 2001-05-07
 (45) **Registreringsdato:** 2001-07-13
 (45) **Publiceringsdato:** 2001-07-13

(30) **Prioritetsoplysninger:**
 1999-06-11 US 09/330.322 2000-04-21 US 09/553.781

(67) **Reg. er en forgrening fra europæisk pat. ans. nr.:**
 00941204.0

(73) **Brugsmodelindehaver:**
 Technology Creations, inc., Suite D, 2311 South Cotner Avenue, Los Angeles, CA 90064, USA
 Design Rite LLC, 13838 Santa Ana Avenue, Fontana, CA 92337, USA

(72) **Frembringer:**
 David Naghi, 6630 Moore Drive, Los Angeles, CA 90048, USA
 Gilbert Fregoso, 13838 Santa Ana Avenue, Fontana, CA 92337, USA

(74) **Fuldmægtig:**
 Hofman-Bang Zacco A/S, Hans Bekkevolds Allé 7, 2900 Hellerup, Danmark

(54) **Benævnelse:**
 Apparat til belysning af en bærbar elektronisk indretning med et kraftforsyningsudtag

(57) **Sammendrag:**

Belysningsindretning, hvortil der kan anvendes en hvid lysdiode på en fleksibel arm og som kan tilkobles et kraftforsyningsudtag på en bærbar EDB-indretning eller en forsyningsport på en bærbar EDB-indretning, og kraftforsynes derigennem

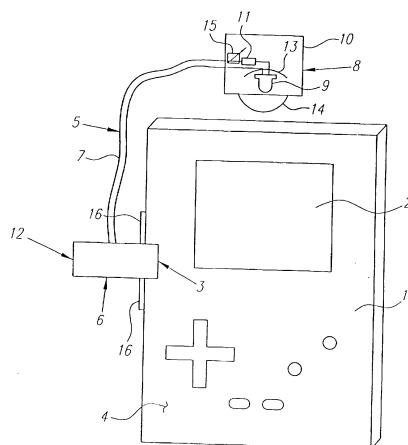

FIG. 1

(19) DANMARK

(10) DK 2001 00126 U3



(12) BRUGSMODELSKRIFT

Patent- og
Varemærkestyrelsen

- (51) **Int.Cl. 7:** B 42 F 7/00
 (21) **Ansøgningsnr.:** BA 2001 00126
 (22) **Indleveringsdag:** 2001-05-08
 (24) **Løbedag:** 2001-05-08
 (41) **Alm. tilg. dato:** 2001-07-13
 (45) **Registreringsdato:** 2001-07-13
 (45) **Publiceringsdato:** 2001-07-13
- (73) **Brugsmodelindehaver:**
S.S.C. A/S, Roholmsvej 15, 2620 Albertslund, Danmark
- (72) **Frembringer:**
Ole Hansen, Liselundsvej 18, 2665 Vallensbæk Strand, Danmark
- (74) **Fuldmægtig:**
Budde, Schou & Ostenfeld A/S, Vester Søgade 10, 1601 København V, Danmark

(54) **Benævnelse:**
Lomme, især til anvendelse i et ringbind

(57) **Sammendrag:**

I en lomme (1) af et fleksibelt foliemateriale, der omfatter

- a) en flerhed af huller (10) anbragt nærliggende til mindst én kant (12) af lommen (1) og indrettet til løsneligt indgreb med midler, der er i stand til at gennemtrænge hullerne,

er det vigtigste karakteristiske træk,

- b) at for hvert hul (10) strækker der sig en slids (11) fra kanten ind i hullet (10), idet hver slids (11) er lineær og åbner sig tangentielt ind i det omhandlede hul (10) ved den del af hullet (10), der ligger fjernest fra kanten (12), idet det område (9) der er nærliggende til kanten (12), og i hvilket hullerne (10) er udformet, er forstærket.

Med denne indretning kan lommen indsættes i og fjernes fra et ringbind (ikke vist) uden at åbne ringene ved at udføre en enkel procedure samtidig med, at den sikrer, at lommen ikke uforvarende trækkes ud, såsom ved vægten af tunge dokumenter i lommen. Det er også muligt at anvende lommen (1) i et ringbind (ikke vist), i hvilket ringene ikke er indrettet til at blive åbnet.

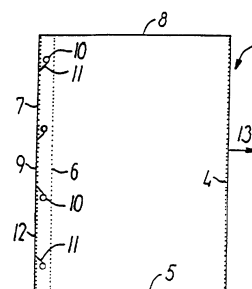

FIG. 1

(19) DANMARK

(10) DK 2001 00137 U3



(12) BRUGSMODELSKRIFT

Patent- og
Varemærkestyrelsen

(51) **Int.Cl. 7:** B 01 D 35/02 B 01 D 27/02
(21) **Ansøgningsnr.:** BA 2001 00137
(22) **Indleveringsdag:** 2001-05-18
(24) **Løbedag.:** 2001-05-18
(41) **Alm. tilg. dato:** 2001-07-13
(45) **Registreringsdato:** 2001-07-13
(45) **Publiceringsdato:** 2001-07-13

(73) **Brugsmodelindehaver:**
Knud Mortensen, Smedevangen 17, 7120 Vejle Øst, Danmark

(72) **Frembringer:**
Knud Mortensen, Smedevangen 17, 7120 Vejle Øst, Danmark

(54) **Benævnelse:**
Dræn- og filtermodul

(57) **Sammendrag:**

Dræn- og filtermodul som er ny ved at løse drænmaterialer eller filtermaterialer emballeres i en lukket emballage bestående af fibertekstil eller net.

Frembringelsen bevirker at løse drænmaterialer eller filtermaterialer kan anvendes direkte i sin emballage, hvorved indpkningsarbejdet på anvendelsesstedet kan undlades.

Figur 1

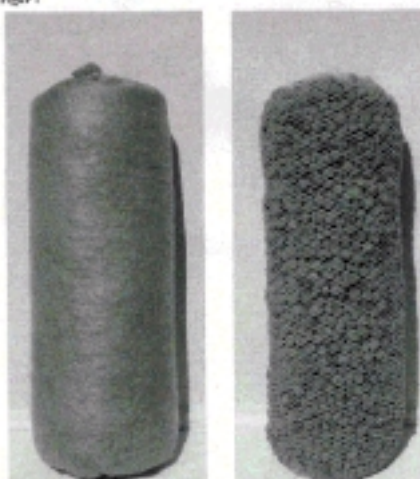

Liste over registrerede brugsmodeller, som er opretholdt i uændret form efter anmodning om prøvning eller udslettelse. Listen er i publiceringsnummerorden.

Opretholdt i uændret form efter anmodning om udslettelse.

- (51) **Int.Cl. ⁶:** A 47 J 37/06
(10) **Publicerings nr:** DK 1998 00036 U3
(21) **Ansøgningsnr:** BA 1998 00036
(22) **Indleveringsdag:** 1998-02-05
(45) **Registreringsdato:** 1998-03-27
- (73) **Indehaver:**
FKI Fast Food Teknik A/S, Byghøjvej 5, Verringe, 5690 Tommerup, Danmark
- Anmodning fremsat af:**
Haaning A/S, Åsvej 44, Vest Vildsund, 7700 Thisted, Danmark
- (54) **Benævnelse:**
Rustfri stegeapparat med fuldsvejset, vulstet eller bukket stegeplade.
-

Fornyelse af brugsmodeller

Fornyelse af registreringer foretaget i medfør af lov nr. 130 af 26. februar 1992.

(10) Publ.nr.	Gyldig til	(10) Publ.nr.	Gyldig til
DK 1995 00228	2005-06-12		
DK 1995 00262	2005-07-07		
DK 1995 00264	2005-07-10		
DK 1998 00221	2004-06-08		

**Liste over registrerede brugsmodeller, der er ophævede.
Listen er i publiceringsnummerorden**

- (51) **Int.Cl. 7:** A 47 J 36/12 E 05 D 7/00 E 05 F 3/20
(10) **Publicerings nr:** DK 1999 00071 U3
(21) **Ansøgningsnr:** BA 1999 00071
(22) **Indleveringsdag:** 1999-02-18
(45) **Registreringsdato:** 1999-06-11
- (73) **Indehaver:**
MKE, Krokusvænget 10, 5330 Munkebo, Danmark
- (54) **Benævnelse:**
Hængsel til et låg
-

Navneregister

Indehaver/Frembringer	I/F	Klasse	Publ.type	Publ.nr.
ALPHA KEMI	I	A 01 N 59/00	U3	DK 2001 00120
ANDERSEN, SØREN	F	A 01 K 39/012	U3	DK 2000 00101
BREHM, KARIN	F	E 06 B 3/70	U3	DK 2001 00052
BREHM, KARIN	I	E 06 B 3/70	U3	DK 2001 00052
BRØCKER, JON	F	A 61 G 7/10	U3	DK 2001 00112
BØGH-SØRENSEN, OLE	F	A 61 G 7/10	U3	DK 2001 00112
DESIGN RITE LLC	I	F 21 V 33/00	U3	DK 2001 00123
FREGOSO, GILBERT	F	F 21 V 33/00	U3	DK 2001 00123
GERLACH, JESPER	F	A 47 G 21/14	U3	DK 2000 00095
GERLACH, JESPER	I	A 47 G 21/14	U3	DK 2000 00095
HANSEN, OLE	F	B 42 F 7/00	U3	DK 2001 00126
HJELMBAK, TORBEN	F	A 01 N 59/00	U3	DK 2001 00120
IVERSEN, HENNING KROG	F	F 24 B 1/192	U4	DK 2000 00100
KNUDSEN, PER	F	F 23 D 3/24	U3	DK 2001 00059
KNUDSEN, PER	I	F 23 D 3/24	U3	DK 2001 00059
KROG IVERSEN & CO. A/S	I	F 24 B 1/192	U4	DK 2000 00100
LANDMECO, ØLGOD A/S	I	A 01 K 39/012	U3	DK 2000 00101
LAURITSEN, CLAUS	F	E 06 B 3/70	U3	DK 2001 00052
LAURITSEN, CLAUS	I	E 06 B 3/70	U3	DK 2001 00052
MORTENSEN, KNUD	F	B 01 D 35/02	U3	DK 2001 00137
MORTENSEN, KNUD	I	B 01 D 35/02	U3	DK 2001 00137
NAGHI, DAVID	F	F 21 V 33/00	U3	DK 2001 00123
S.S.C. A/S	I	B 42 F 7/00	U3	DK 2001 00126
TECHNOLOGY CREATIONS, INC.	I	F 21 V 33/00	U3	DK 2001 00123
V. GULDMANN A/S	I	A 61 G 7/10	U3	DK 2001 00112



**Patent- og
Varemærkestyrelsen**

Erhvervsministeriet

Helgeshøj Allé 81
2630 Taastrup

Tlf. 4350 8000
Fax 4350 8001
E-post pvs@dkpto.dk
www.dkpto.dk

Pr. 1. februar 2001

Patenter

Supplerende beskyttelsescertifikater

Brugsmodeller

Chips (halvledertopografier)

Mønstre (design)

Vare- og fællesmærker

Skorstensmærker og kontorflag

Kommunevåbener og -segl

Publikationer

Erhvervsservice

Kopiservice

Kurser og foredrag

Prisliste vedrørende internationale ansøgninger (PCT) og europæiske patentansøgninger (EPK) samt vedrørende ansøgninger om international varemærkeregistrering og EU-varemærkeregistrering kan fås ved henvendelse til Patent- og Varemærkestyrelsen.

PRISLISTE

(12-1-02/01) Is/PR Udgivet 18. dec. 2000

Patenter

	kr.
1. Ansøgningsgebyr	
a. Grundgebyr	3000,00
b. Tillægsgebyr for hvert patentkrav ud over 10	300,00
2. Gebyrer for nyhedsundersøgelse af international type (PL §9)	
I Når den svenske patentmyndighed er nyhedsundersøgende:	
a. Grundgebyr	7090,00
b. Tillægsgebyr for hvert krav ud over 10	115,00
c. Ekspeditionsgebyr	500,00
II Når Den Europæiske Patentmyndighed er nyhedsundersøgende:	
a. Grundgebyr	
1. For en prioritetsgivende ansøgning	7090,00
2. I alle andre tilfælde	11120,00
b. Ekspeditionsgebyr	500,00
3. Gebyr for senere indlevering af dansk oversættelse af international ansøgning	1100,00
4. Genoptagelsesgebyr	700,00
5. Patentmeddelelsesgebyr	
a. Grundgebyr	2850,00
b. Tillægsgebyr for hver side ud over 35 sider	80,00
c. Tillægsgebyr for hvert patentkrav, for hvilket der ikke er betalt ansøgningsgebyr	300,00
6. Gebyr for publicering af oversættelser af europæiske patentskrifter	
a. Grundgebyr	1700,00
b. Tillægsgebyr for hver side ud over 35 sider	80,00
7. Gebyr for publicering af ændrede danske patentskrifter	
a. Grundgebyr	2850,00
b. Tillægsgebyr for hver side ud over 35 sider	80,00
8. Gebyr for publicering af ændrede oversættelser af europæiske patentskrifter	
a. Grundgebyr	1700,00
b. Tillægsgebyr for hver side ud over 35 sider	80,00
9. Genoprettelsesgebyr	3000,00
10. Årsgebyrer	
1. gebyrår	500,00
2. gebyrår	500,00
3. gebyrår	500,00
4. gebyrår	1100,00
5. gebyrår	1250,00
6. gebyrår	1400,00
7. gebyrår	1600,00
8. gebyrår	1800,00
9. gebyrår	2050,00
10. gebyrår	2300,00
11. gebyrår	2550,00
12. gebyrår	2800,00
13. gebyrår	3050,00
14. gebyrår	3300,00
15. gebyrår	3600,00
16. gebyrår	3900,00
17. gebyrår	4200,00
18. gebyrår	4500,00
19. gebyrår	4800,00
20. gebyrår	5100,00
Årsgebyrer, der betales senere end forfaldsdag, forhøjes med 20%. Gebyret skal være betalt inden 6 måneder efter forfaldsdagen.	
11. Gebyr for fremsættelse af indsigelse	2500,00
12. Gebyr for administrativ omprøvnig	7000,00
13. Klagegebyr	8000,00

Ovennævnte priser skal ikke tillægges moms

Supplerende beskyttelsescertifikater

	kr.
1. Ansøgningsgebyr	3000,00
2. Genoptagelsesgebyr	600,00
3. Genoprettelsesgebyr	3000,00
4. Årsgebyr pr. påbegyndt gebyrår	5100,00

Årsgebyrer, der betales senere end forfaldsdag, forhøjes med 20%.
Gebyret skal være betalt inden 6 måneder efter forfaldsdagen.

5. Gebyr for administrativ omprøvnig	1500,00
---	---------

Der skal betales et gebyr på 7000 kr. for eventuel omprøvnig af grundpatentet

6. Klagegebyr	4000,00
----------------------------	---------

Ovennævnte priser skal ikke tillægges moms

Brugsmodeller

	kr.
1. Ansøgningsgebyr	2000,00
2. Gebyr for senere indlevering af dansk oversættelse af international ansøgning	1100,00
3. Genoptagelsesgebyr	400,00
4. Fornyelsesgebyrer	
For 1. periode	2000,00
For 2. periode	3000,00

Fornyelsesgebyrer, der betales efter udløbet af den pågældende registreringsperiode, forhøjes med 20%.

5. Gebyr for prøvning før eller efter registrering	4000,00
6. Gebyr for behandling af anmodning om udslettelse	2000,00
7. Gebyr for bekendtgørelse af ændret registrering og publicering af ændret formulering	1100,00
8. Klagegebyr	5000,00

Ovennævnte priser skal ikke tillægges moms

Chips (halvledertopografier)

	kr.
1. Ansøgningsgebyr	1500,00
2. Gebyr for behandling af anmodning af overførelse af ansøgning om registrering	1000,00
3. Klagegebyr	4000,00

Ovennævnte priser skal ikke tillægges moms

Mønstre (design)

1. Ansøgningsgebyr	kr. 1300,00
Tillægsgebyrer:	
a. Ved samregistrering for hvert mønster ud over det første	800,00
b. For bekendtgørelse af hver afbildning ud over den første	400,00
2. Genoptagelsesgebyr	200,00
3. Fornyelsesgebyr	2200,00
Tillægsgebyr ved fornyelse:	
Ved samregistrering for hvert mønster ud over det første	1100,00
Fornyelsesgebyrer inkl. tillægsgebyr, der betales efter udløbet af den pågældende registreringsperiode, forhøjes med 20%.	
4. Klagegebyr	4000,00

Ovennævnte priser skal ikke tillægges moms

Vare- og fællesmærker

1. Ansøgningsgebyr	kr.
a. Grundgebyr	2350,00
b. Tillægsgebyr for hver klasse ud over 3	600,00
Der er i alt 42 klasser	
2. Gebyr for videreførelse af Madrid-Protokol-registrering som dansk vare- eller fællesmærke-ansøgning	1500,00
3. Fornyelsesgebyr	
a. Grundgebyr	2350,00
b. Tillægsgebyr for hver klasse ud over 3	600,00
Fornyelsesgebyrer inkl. tillægsgebyr, der betales efter udløbet af den pågældende registreringsperiode, forhøjes med 20%.	
4. Gebyr for anmodning om deling af en ansøgning eller en registrering for hver udskilt ansøgning eller registrering	2000,00
5. Gebyr for fremsættelse af indsigelse	2500,00
6. Gebyr for administrativ ophævelse	2500,00
7. Klagegebyr	4000,00
8. Gebyr for underretning til indehaver af varemærkerettighed	
Årligt gebyr	1000,00

Ovennævnte priser skal ikke tillægges moms

Skorstensmærker og kontorflag

1. Ansøgningsgebyr	kr. 2000,00
--------------------	-------------

Ovennævnte pris skal ikke tillægges moms

Kommunevåbener og -segl

1. Ansøgningsgebyr	kr. 2000,00
--------------------	-------------

Ovennævnte pris skal ikke tillægges moms

Publikationer

1. Årsabonnement	kr.
a. Dansk Patenttidende	1000,00
b. Patentskrifter	
- på papir	8000,00
- på CD-ROM (SPACE-DK)	5000,00
c. Dansk Patentregister	400,00
d. Sammendrag af almindeligt tilgængelige danske patentansøgninger	
- Alle sektioner	8000,00
- sektion A	1600,00
- sektion B	1600,00
- sektion C07 + C12	1600,00
- sektion C, resten	900,00
- sektion D	500,00
- sektion E	900,00
- sektion F	900,00
- sektion G	900,00
- sektion H	900,00
e. Oversættelser af EP-skrifter	8000,00
f. Dansk Brugsmodeltidende	600,00
g. Brugsmodelskrifter	8000,00
h. Dansk Varemærketidende	1000,00
i. Dansk Varemærkeregister	200,00
j. Varemærke-særtidende med §13-afslag	100,00
k. Varemærkeindsigelsestidende	200,00
l. Nye danske varemærkeansøgninger, ugeliste	450,00
m. Dansk Mønstertidende	600,00
n. Dansk Mønsterregister	200,00
o. Patenthåndbog, ved tegning af abonnement	500,00
- løsblade hertil, pr. side	10,00
p. Brugsmodelhåndbog, ved tegning af abonnement	500,00
- løsblade hertil, pr. side	10,00
q. Ankenævnskendelser	
- alle kendelser	4200,00
- kendelser/patent- og brugsmodelområdet	2000,00
- kendelser/vare- og fællesmærkeområdet	2000,00
- kendelser/mønster- og chipsområdet	400,00

Abonnementer tillægges porto

2. Løssalg	
a. Dansk Patenttidende	40,00
b. Dansk Patentregister	400,00
c. Sammendrag af alm. tilgængelige patentansøgninger	30,00
d. Dansk Varemærketidende	40,00
e. Dansk Varemærkeregister	200,00
f. Varemærke-særtidende med §13-afslag	100,00
g. Varemærkeindsigelsestidende	200,00
h. Varemærkeindsigelsestidende, udk. 1995	300,00
i. Dansk Mønstertidende	40,00
j. Dansk Mønsterregister	200,00
k. Dansk Brugsmodeltidende	40,00
l. Sammendrag af alm. tilgængelige brugsmodel-ansøgninger	30,00
m. Fremlæggelses- og patentskrifter på CD-ROM (SPACE-DK)	
- 1993-2000, pr. årgang	5000,00
- 1990-1992, pr. årgang	2000,00

Ovennævnte priser skal ikke tillægges moms

Fremlæggelses-, patent- og brugsmodelskrifter samt oversættelser af EP-skrifter leveres til gældende kopipris

3. Love og bekendtgørelser	
vedr. industriel ejendomsret	12,00-33,00
4. Andre publikationer	
a. Varemærkeklassifikation	
- alfabetisk liste	500,00
- klassedelte liste	400,00
b. Mønsterklassifikation	35,00
- ændringer og tilføjelser hertil	15,00
5. "Fra væsen til virksomhed", Danske patenter gennem 100 år (fås på dansk og engelsk), inkl. moms	195,00

Ovennævnte priser tillægges moms, hvis andet ikke er angivet

Erhvervsservice

1. Timepris*	kr. 900,00
2. Løbende overvågninger	
a. Overvågning af ansøgninger Overvågning af dansk patent-, brugsmode-, mønster- eller varemærkeansøgning sammensættes af: Pris pr. år 1500,00 Pris pr. meddelelse 375,00	
b. Øvrige overvågninger beregnes efter timepris Hertil skal lægges evt. online-udgifter	
3. Navneundersøgelser*	
a. International undersøgelse af patentrettigheder i 1-2 navne inkl. op til 40 referencer 2500,00 Yderligere referencer, pr. reference 16,00 Yderligere navne, pr. navn 750,00	
b. Undersøgelse af patent- og brugsmode-, mønsterrettigheder med gyldighed for Danmark i 1-2 navne 1800,00 Yderligere navne, pr. navn 375,00	
c. Øvrige navneundersøgelser beregnes efter timepris Hertil skal lægges evt. online-udgifter	
4. Patentfamilieundersøgelser og statusundersøgelser*	
a. Patentfamilieundersøgelse 1000,00	
b. Patentfamilieundersøgelse, inkl. status 2000,00	
c. Statusundersøgelse af udenlandske rettigheder Første nummer 750,00 Pr. følgende nummer 375,00	
d. Statusundersøgelse af danske rettigheder, pr. nummer 375,00	
e. Øvrige undersøgelser beregnes efter timepris Hertil skal lægges evt. online-udgifter	
5. Kollisionsundersøgelser af varemærker, inkl. 3 klasser*	
Yderligere klasser, pr. 10 klasser 500,00	
6. Skanning af varemærker*	
a. Første klasse 500,00	
b. Yderligere klasser, pr. klasse 200,00	
c. Skanning af alle 42 klasser 3000,00	
7. LOGO-skanning* , inkl. op til 25 referencer 2100,00 Yderligere referencer, pr. 25 referencer 500,00	
8. Varemærkedatabase*	
a. Første klasse 3000,00	
b. Yderligere klasser - op til 4, pr. klasse 1500,00	
9. Skanning af varemærker ansøgt eller registreret i udlandet*	
a. Første klasse for 1-2 lande 1000,00	
b. Følgende lande, pr. land 500,00	
c. Følgende klasser, pr. klasse 200,00	
10. Pris for levering pr. telefax 75,00	

* Hastelevering kan aftales mod pristillæg.

Ovennævnte priser tillægges moms

Kopiservice

1. Fotokopier af patent- og brugsmodepublikationer	kr.
a. Pris pr. publikation indtil 200 sider 50,00	
b. Publikationer ud over 200 sider: pris efter aftale	
2. Fotokopier, taget på læsesalen ved kontant betaling, pr. side, inkl. moms 3,00	
3. Udenlandske patentpublikationer, der ikke findes i egne samlinger	
I ved hjemtagning fra udlandet:	
a. Pris for hjemtagning 100,00	
b. Pris pr. publikation 100,00	
Hjemtagning af sagsakter fra USA og patentpublikationer og sagsakter fra Sydafrika: Pris efter aftale.	
II ved levering af tilsvarende publikation fra egne samlinger:	
a. Identifikation 100,00	
b. Kopipris (se pkt. 1)	
4. Engelsksprogede sammendrag, der ikke findes i egne samlinger , pr. sammendrag 50,00	
5. Tidsskriftsartikler o.l., der ikke findes i egne samlinger	
a. Pris for hjemtagning 100,00	
b. Pris pr. artikel 100,00	
6. Aktindsigt i europæiske patenter og patentansøgninger	
a. Ekspedition (inkl. EPO-gebyr) 315,00	
b. Kopier	
- ved tilsendelse, pr. side 3,25	
- ved afhentning, pr. side 2,50	
- ved afhentning og kontant betaling, pr. side inkl. moms 3,00	
7. Databaseudskrift vedr. en varemærkeretlighed 50,00	

Ovennævnte priser tillægges moms, hvis andet ikke er angivet

8. Bekræftet kopi af en patent-, brugsmode-, mønster- eller varemærkeansøgning 300,00 Hertil skal lægges kopiprisen (3,25 kr. pr. side)	
9. Bekræftet udskrift af patent-, certifikat-, brugsmode-, topografi-, mønster- eller varemærkesagsregistret 300,00	
10. Bekræftet udskrift af registret over kommunevåbener og -segl eller registret over skorstenmærker og kontorflag .. 200,00	
11. Udskrift af patent-, certifikat-, brugsmode-, topografi-, mønster- eller varemærkesagsregistret, registret over kommunevåbener og -segl eller registret over skorstenmærker og kontorflag 50,00	

Ovennævnte priser skal ikke tillægges moms

12. Priser for levering	
a. Levering pr. telefax 75,00	
b. Ekspreslevering pr. telefax 275,00	
c. Ekspreslevering pr. post 200,00	
Hertil lægges porto	

Ovennævnte priser tillægges moms

Kurser og foredrag

1. Kurser	kr.
Priser på åbne og virksomhedsinterne kurser fås ved direkte henvendelse til KursusCentret	
2. Foredrag*	
Første time 2000,00	
Følgende timer, pr. time 1500,00	

* Særpriser afhængig af deltagerantal og forberedelsestid

Ovennævnte priser tillægges moms

